

Серія  
**НК**



Нагрівач каналний електричний

**Застосування**

Канальні електричні нагрівачі призначені для підігрівання припливного повітря в системах вентиляції з круглим перерізом. Нагрівачі застосовуються для нагрівання повітря в системах опалення, вентиляції та кондиціонування повітря в різних приміщеннях.

**Конструкція**

Корпус та комутаційна коробка виготовлені з оцинкованої сталі, нагрівальні елементи – з нержавіючої сталі. Для герметичного з'єднання з повітропроводами нагрівачі обладнані гумовими ущільнювачами. Для кожного типорозміру існує декілька варіантів потужності. Більшої потужності можна досягти за допомогою встановлення нагрівачів послідовно один за одним. Всі трифазні нагрівачі з'єднуються між собою по схемі «зірка».

**Комплектація**

Модель	Діапазон потужностей, кВт	Датчики		Регулятор температури, °С	Максимальна робоча температура вихідного потоку повітря, °С	Захист від перегрівання	
		вбудований	виносний			основний: при +50 °С з автозапуском, аварійний: при +90 °С з ручним перезапуском термовимикання	термовимикання при +60 °С з ручним перезапуском
НК	0,6...9,0	-	-	-	40	+	-
НК...У	0,6...2,4	+	-	-10...+40	40	-	+
НК...Ун	0,6...2,4	-	+	-10...+40	40	-	+
НК...У з блоком керування	3,0...9,0	+	-	-30...+30	30	+	-

**Умовне позначення**

Серія	Діаметр приєднувального повітропроводу, мм	Потужність нагрівача, кВт	Фазність	Опції
НК	100; 125; 150; 160; 200; 250; 315	0,6; 0,8; 1,2; 1,6; 1,7; 2,0; 1,8; 2,4; 3,0; 3,4; 3,6; 5,1; 6,0; 9,0	1: однофазний 3: трифазний	<b>У:</b> вбудоване регулювання температури <b>Ун:</b> модуль регулювання температури з виносним датчиком температури

Серія  
**НК...Ун**



Нагрівач каналний електричний потужністю від 0,6 кВт до 2,4 кВт з модулем регулювання температури

**Конструкція нагрівача каналного НК... Ун:**

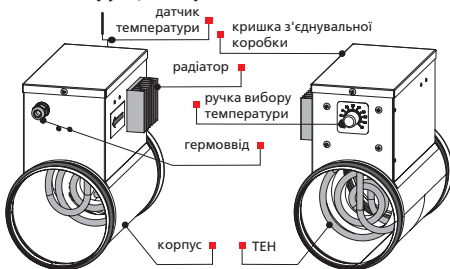

**Конструкція нагрівача каналного НК... У:**

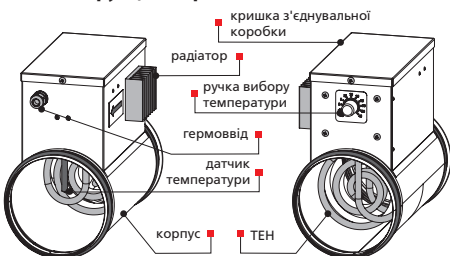

Серія  
**НК...У**





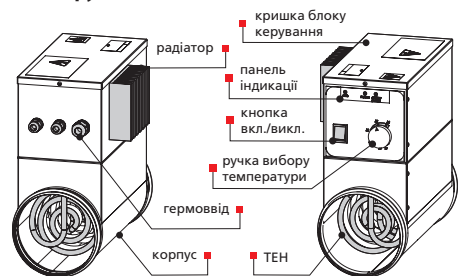

Нагрівач каналний електричний потужністю від 3,0 до 9,0 кВт з блоком керування

**НК...У потужністю від 3,0 до 9,0 кВт з блоком керування:**



Встановлення заданої температури відбувається за допомогою вбудованого регулятора температури або за допомогою підключеного до регулятора температури зовнішнього керуючого пристрою з сигналом керування 0-10 В. Температура нагрівання в каналі пропорційна величині вихідного сигналу.

**■ Аксесуари**

Модель	 Pulser-M*	 КДТ2-М*	 КДТ2-М1*	 КДТ2-МК*
НК	+	+	+	+
НК...У/Ун від 0,6 до 2,4 кВт	-	-	-	-
НК...У від 3,0 до 9,0 кВт	-	+	+	+

\*Розділ «Електричні аксесуари»

**■ Монтаж**

Кріплення	Хомутами; на відстані не менше 2-х діаметрів кріплення до будь-якого пристрою
Положення	Будь-яке, крім положення електрощитом знизу (небезпека затікання конденсату і замикання електропроводки)
Потік повітря	Напрямок – відповідає стрілці на нагрівачу, рівномірний по всьому перерізу, не менше 1,5 м³/год
Фільтри	Повітряний фільтр від забруднень

**Забороняється подавати напругу живлення на нагрівач при відключеному вентиляторі.**

- ▶ Для правильної та безпечної роботи нагрівачів рекомендується застосовувати систему автоматики, яка забезпечує комплексне керування та захист:
  - ✓ автоматичне регулювання потужності і температури нагрівання повітря;
  - ✓ відслідковування стану фільтра за допомогою датчика диференційного тиску;
  - ✓ блокування подачі живлення на нагрівач у випадку зупинки припливного вентилятора або зменшення швидкості потоку повітря, а також під час спрацювання вбудованих термостатів захисту від перегрівання;
  - ✓ відключення системи вентиляції після охолодження ТЕНів нагрівача.

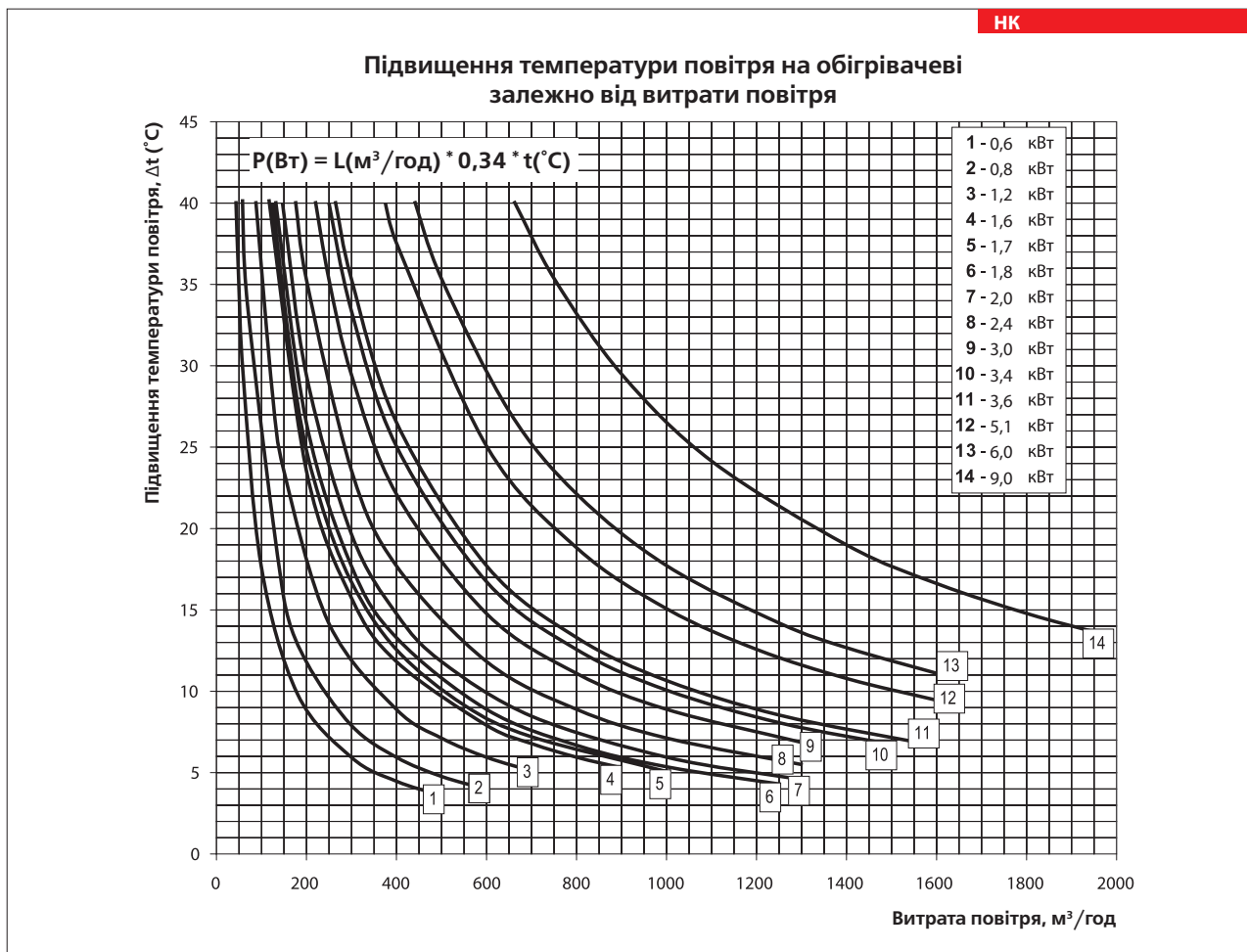

НК НАГРІВАЧІ НК...У

Технічні характеристики

Тип	Мін. витрата повітря, м³/год	Споживаний струм, А	Напруга живлення, В	Потужність, кВт	Кількість ТЕНів, шт. х потужність, кВт	Кількість фаз		
НК 100-0,6-1/НК 100-0,6-1 У/Ун	60	2,6	1~230	0,6	1 x 0,6	1		
НК 100-0,8-1/НК 100-0,8-1 У/Ун	80	3,5		0,8	1 x 0,8	1		
НК 100-1,2-1/НК 100-1,2-1 У/Ун	90	5,2		1,2	2 x 0,6	1		
НК 100-1,6-1/НК 100-1,6-1 У/Ун	120	7,0		1,6	2 x 0,8	1		
НК 100-1,8-1/НК 100-1,8-1 У/Ун	130	7,8		1,8	3 x 0,6	1		
НК 125-0,6-1/НК 125-0,6-1 У/Ун	60	2,6		0,6	1 x 0,6	1		
НК 125-0,8-1/НК 125-0,8-1 У/Ун	80	3,5		0,8	1 x 0,8	1		
НК 125-1,2-1/НК 125-1,2-1 У/Ун	90	5,2		1,2	2 x 0,6	1		
НК 125-1,6-1/НК 125-1,6-1 У/Ун	120	7,0		1,6	2 x 0,8	1		
НК 125-2,4-1/НК 125-2,4-1 У/Ун	150	7,8		2,4	3 x 0,8	1		
НК 150-1,2-1/НК 150-1,2-1 У/Ун	120	5,2		1,2	1 x 1,2	1		
НК 150-1,7-1/НК 150-1,7-1 У/Ун	130	7,4		1,7	1 x 1,7	1		
НК 150-2,0-1/НК 150-2,0-1 У/Ун	140	8,7		2,0	1 x 2,0	1		
НК 150-2,4-1/НК 150-2,4-1 У/Ун	150	10,4		2,4	2 x 1,2	1		
НК 150-3,4-1/НК 150-3,4-1 У	220	14,7	3,4	2 x 1,7	1			
НК 150-3,6-3/НК 150-3,6-3 У	265	5,2	3~400	3,6	3 x 1,2	3		
НК 150-5,1-3/НК 150-5,1-3 У	320	7,4		5,1	3 x 1,7	3		
НК 150-6,0-3/НК 150-6,0-3 У	360	8,7		6,0	3 x 2,0	3		
НК 160-1,2-1/НК 160-1,2-1 У/Ун	150	5,2	1~230	1,2	1 x 1,2	1		
НК 160-1,7-1/НК 160-1,7-1 У/Ун	160	7,4		1,7	1 x 1,7	1		
НК 160-2,0-1/НК 160-2,0-1 У/Ун	170	8,7		2,0	1 x 2,0	1		
НК 160-2,4-1/НК 160-2,4-1 У/Ун	180	10,4		2,4	2 x 1,2	1		
НК 160-3,4-1/НК 160-3,4-1 У	250	14,8		3,4	2 x 1,7	1		
НК 160-3,6-3/НК 160-3,6-3 У	265	5,2		3~400	3,6	3 x 1,2	3	
НК 160-5,1-3/НК 160-5,1-3 У	375	7,4			5,1	3 x 1,7	3	
НК 160-6,0-3/НК 160-6,0-3 У	440	8,7			6,0	3 x 2,0	3	
НК 200-1,2-1/НК 200-1,2-1 У/Ун	150	5,2		1~230	1,2	1 x 1,2	1	
НК 200-1,7-1/НК 200-1,7-1 У/Ун	160	7,4			1,7	1 x 1,7	1	
НК 200-2,0-1/НК 200-2,0-1 У/Ун	170	8,7			2,0	1 x 2,0	1	
НК 200-2,4-1/НК 200-2,4-1 У/Ун	180	10,4			2,4	2 x 1,2	1	
НК 200-3,4-1/НК 200-3,4-1 У	250	14,8			3,4	2 x 1,7	1	
НК 200-3,6-3/НК 200-3,6-3 У	265	5,2			3~400	3,6	3 x 1,2	3
НК 200-5,1-3/НК 200-5,1-3 У	375	7,4	5,1			3 x 1,7	3	
НК 200-6,0-3/НК 200-6,0-3 У	440	8,7	6,0			3 x 2,0	3	
НК 250-1,2-1/НК 250-1,2-1 У/Ун	180	5,2	1~230		1,2	1 x 1,2	1	
НК 250-2,0-1/НК 250-2,0-1 У/Ун	200	8,7			2,0	1 x 2,0	1	
НК 250-2,4-1/НК 250-2,4-1 У/Ун	265	10,4			2,4	2 x 1,2	1	
НК 250-3,0-1/НК 250-3,0-1 У	375	13,0			3,0	1 x 3,0	1	
НК 250-3,6-3/НК 250-3,6-3 У	375	5,2			3~400	3,6	3 x 1,2	3
НК 250-6,0-3/НК 250-6,0-3 У	440	8,7				6,0	3 x 2,0	3
НК 250-9,0-3/НК 250-9,0-3 У	660	13,0		9,0		3 x 3,0	3	
НК 315-1,2-1/НК 315-1,2-1 У/Ун	180	5,2		1~230	1,2	1 x 1,2	1	
НК 315-2,0-1/НК 315-2,0-1 У/Ун	200	8,7			2,0	1 x 2,0	1	
НК 315-2,4-1/НК 315-2,4-1 У/Ун	265	10,4			2,4	2 x 1,2	1	
НК 315-3,6-3/НК 315-3,6-3 У	375	5,2			3~400	3,6	3 x 1,2	3
НК 315-6,0-3/НК 315-6,0-3 У	440	8,7				6,0	3 x 2,0	3
НК 315-9,0-3/НК 315-9,0-3 У	660	13,0				9,0	3 x 3,0	3

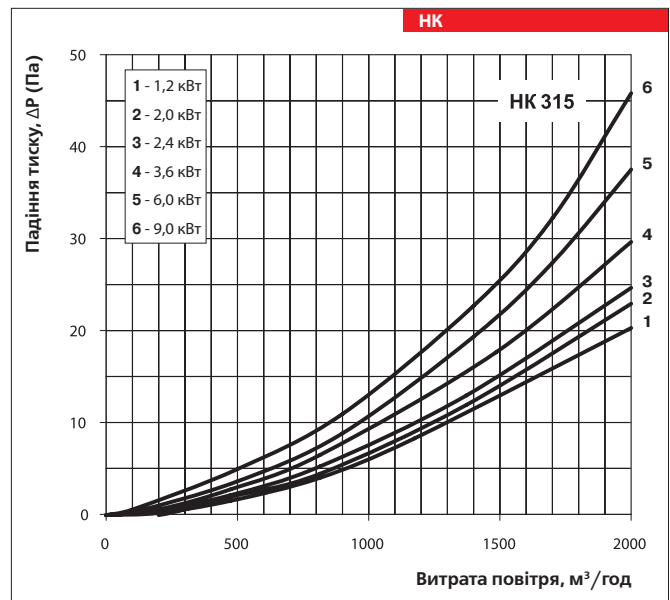
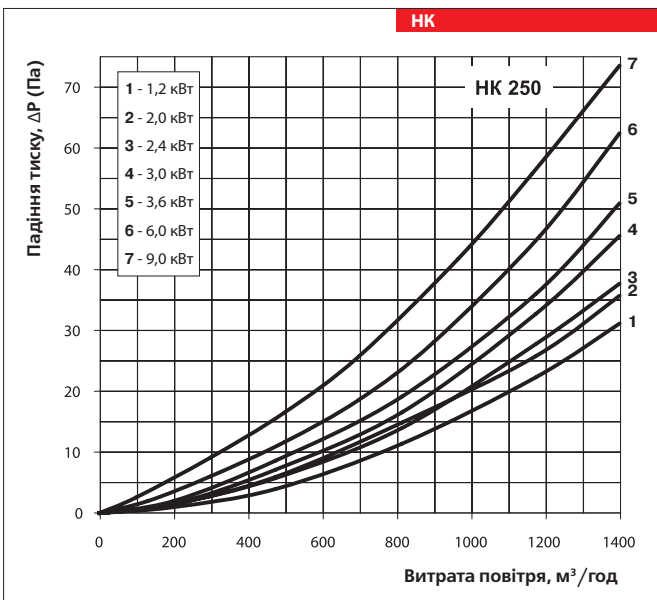
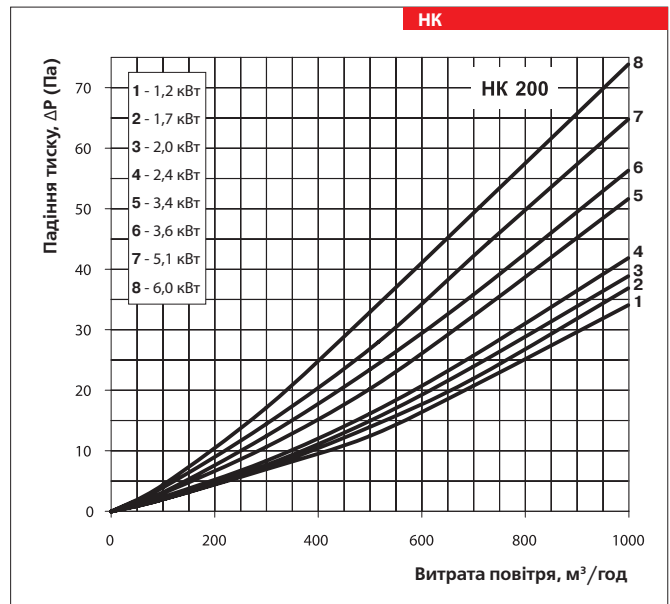
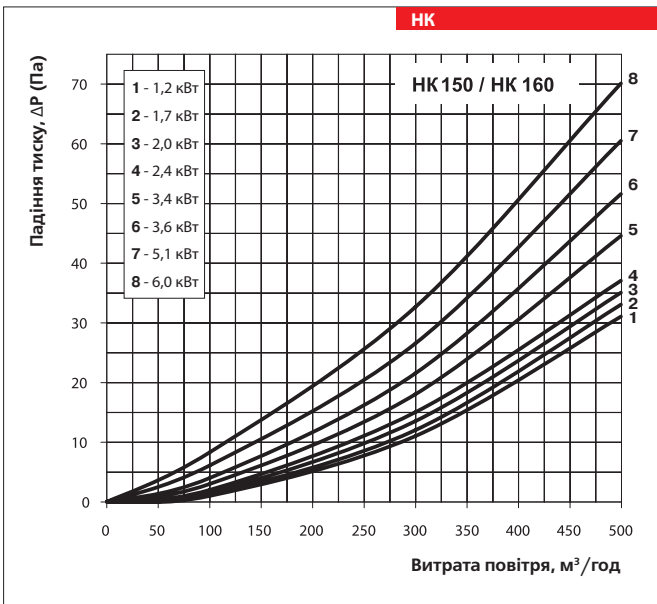
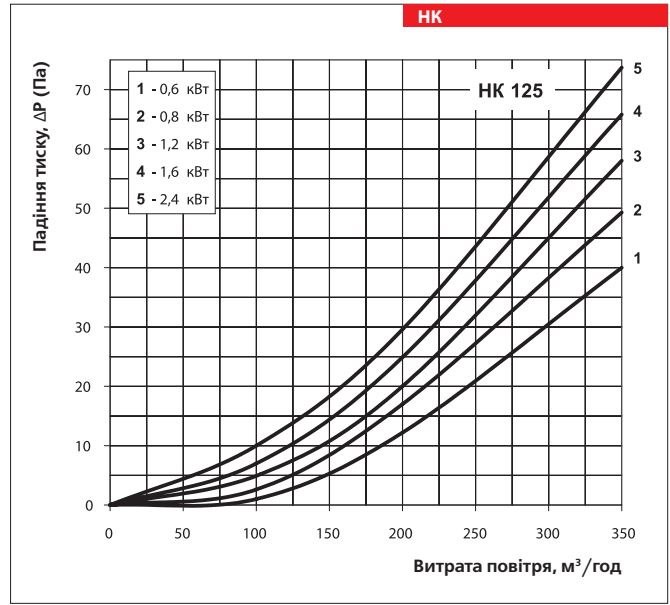
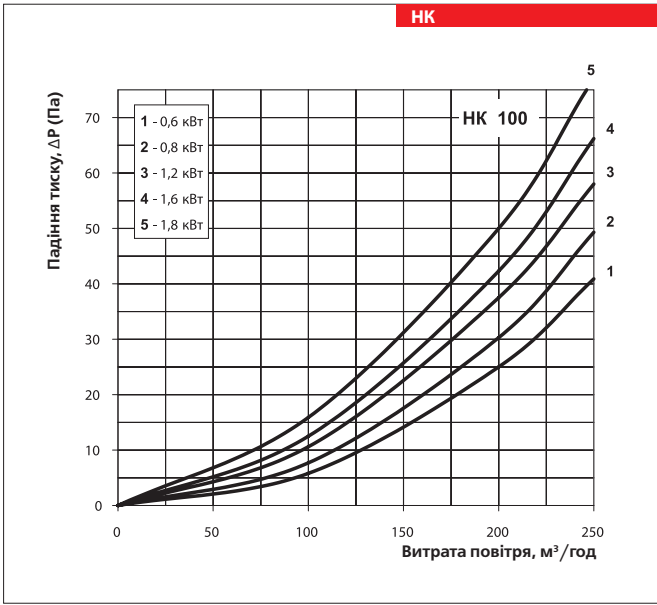

НК НАГРІВАЧІ  
 НК...У

## Габаритні розміри виробів

Тип	Розміри, мм						Маса, кг
	ØD	B	H	L	L1	L2	
НК-100-0,6-1	99	94	207	306	226	40	1,3
НК-100-0,8-1	99	94	207	306	226	40	1,3
НК-100-1,2-1	99	94	207	306	226	40	1,5
НК-100-1,6-1	99	94	207	306	226	40	1,5
НК-100-1,8-1	99	94	207	376	296	40	1,7
НК-125-0,6-1	124	103	230	306	226	40	1,4
НК-125-0,8-1	124	103	230	306	226	40	1,4
НК-125-1,2-1	124	103	230	306	226	40	1,7
НК-125-1,6-1	124	103	230	306	226	40	1,7
НК-125-2,4-1	124	103	230	376	296	40	1,9
НК-150-1,2-1	149	120	255	306	226	40	2,0
НК-150-1,7-1	149	120	255	306	226	40	2,0
НК-150-2,0-1	149	120	255	306	226	40	2,0
НК-150-2,4-1	149	120	255	306	226	40	2,4
НК-150-3,4-1	149	120	255	306	226	40	2,4
НК-150-3,6-3	149	120	255	376	296	40	2,8
НК-150-5,1-3	149	120	255	376	296	40	2,8
НК-150-6,0-3	149	120	255	376	296	40	2,8
НК-160-1,2-1	159	120	267	306	226	40	2,1
НК-160-1,7-1	159	120	267	306	226	40	2,1
НК-160-2,0-1	159	120	267	306	226	40	2,1
НК-160-2,4-1	159	120	267	306	226	40	2,5
НК-160-3,4-1	159	120	267	306	226	40	2,5
НК-160-3,6-3	159	120	267	376	296	40	3,0
НК-160-5,1-3	159	120	267	376	296	40	3,0
НК-160-6,0-3	159	120	267	376	296	40	3,0
НК-200-1,2-1	199	150	302	294	214	40	2,5
НК-200-1,7-1	199	150	302	294	214	40	2,5
НК-200-2,0-1	199	150	302	294	214	40	2,5
НК-200-2,4-1	199	150	302	294	214	40	3,0
НК-200-3,4-1	199	150	302	294	214	40	3,0
НК-200-3,6-3	199	150	302	376	296	40	3,5
НК-200-5,1-3	199	150	302	376	296	40	3,5
НК-200-6,0-3	199	150	302	376	296	40	3,5
НК-250-1,2-1	249	150	356	306	226	40	3,2
НК-250-2,0-1	249	150	356	306	226	40	3,2
НК-250-2,4-1	249	150	356	306	226	40	3,7
НК-250-3,0-1	249	150	356	306	226	40	3,2
НК-250-3,6-3	249	150	356	376	296	40	4,6
НК-250-6,0-3	249	150	356	376	296	40	4,6
НК-250-9,0-3	249	150	356	376	296	40	4,6
НК-315-1,2-1	313	150	425	294	214	40	4,0
НК-315-2,0-1	313	150	425	294	214	40	4,0
НК-315-2,4-1	313	150	425	294	214	40	4,8
НК-315-3,6-3	313	150	425	376	296	40	5,6
НК-315-6,0-3	313	150	425	376	296	40	5,6
НК-315-9,0-3	313	150	425	376	296	40	5,6

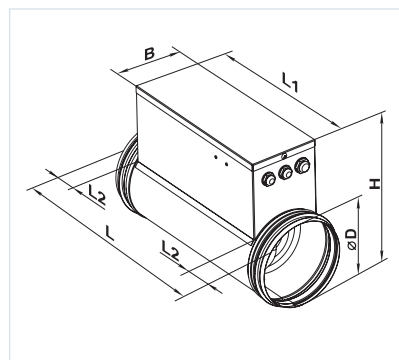

**Габаритні розміри виробів**

Тип	Розміри, мм						Маса, кг
	ØD	B	H	L	L1	L2	
НК-100-0,6-1 У/Ун	99	94	204	306	227	1,5	1
НК-100-0,8-1 У/Ун	99	94	204	306	227	1,5	1
НК-100-1,2-1 У/Ун	99	120	204	370	290	1,6	1
НК-100-1,6-1 У/Ун	99	120	204	370	290	1,6	1
НК-100-1,8-1 У/Ун	99	120	204	454	374	1,8	1
НК-125-0,6-1 У/Ун	124	103	230	306	227	1,6	1
НК-125-0,8-1 У/Ун	124	103	230	306	227	1,6	1
НК-125-1,2-1 У/Ун	124	126	230	370	290	1,8	1
НК-125-1,6-1 У/Ун	124	126	230	370	290	1,8	1
НК-125-2,4-1 У/Ун	124	126	230	454	374	2	1
НК-150-1,2-1 У/Ун	149	144	255	306	226	2,1	1
НК-150-1,7-1 У/Ун	149	144	255	306	226	2,1	1
НК-150-2,0-1 У/Ун	149	144	255	306	226	2,1	1
НК-150-2,4-1 У/Ун	149	144	255	370	290	2,6	1
НК-150-3,4-1 У	149	187	340	370	298	4,3	2
НК-150-3,6-3 У	149	187	340	370	298	4,9	2
НК-150-5,1-3 У	149	187	340	370	298	4,9	2
НК-150-6,0-3 У	149	187	340	370	298	4,9	2
НК-160-1,2-1 У/Ун	159	154	267	306	226	2,2	1
НК-160-1,7-1 У/Ун	159	154	267	306	226	2,2	1
НК-160-2,0-1 У/Ун	159	154	267	306	226	2,2	1
НК-160-2,4-1 У/Ун	159	154	267	370	290	2,8	1
НК-160-3,4-1 У	159	187	350	370	298	4,6	2
НК-160-3,6-3 У	159	187	350	370	298	5,2	2
НК-160-5,1-3 У	159	187	350	370	298	5,2	2
НК-160-6,0-3 У	159	187	350	370	298	5,2	2
НК-200-1,2-1 У/Ун	199	174	302	306	228	2,6	1
НК-200-1,7-1 У/Ун	199	174	302	306	228	2,6	1
НК-200-2,0-1 У/Ун	199	174	302	306	228	2,6	1
НК-200-2,4-1 У/Ун	199	174	302	376	298	3,2	1
НК-200-3,4-1 У	199	237	389	376	298	5,2	2
НК-200-3,6-3 У	199	237	389	376	298	5,9	2
НК-200-5,1-3 У	199	237	389	376	298	5,9	2
НК-200-6,0-3 У	199	237	389	376	298	5,9	2
НК-250-1,2-1 У/Ун	249	174	356	376	298	3,3	1
НК-250-2,0-1 У/Ун	249	174	356	376	298	3,3	1
НК-250-2,4-1 У/Ун	249	174	356	376	298	3,9	1
НК-250-3,0-1 У	249	237	446	376	298	5,1	2
НК-250-3,6-3 У	249	237	446	376	298	6,6	2
НК-250-6,0-3 У	249	237	446	376	298	6,6	2
НК-250-9,0-3 У	249	237	446	376	298	6,6	2
НК-315-1,2-1 У	313	174	425	306	228	4,1	1
НК-315-2,0-1 У/Ун	313	174	425	306	228	4,1	1
НК-315-2,4-1 У/Ун	313	174	425	306	228	5	1
НК-315-3,6-3 У/Ун	313	237	514	376	298	7,4	2
НК-315-6,0-3 У	313	237	514	376	298	7,4	2
НК-315-9,0-3 У	313	237	514	376	298	7,4	2

