



ОСЬОВИЙ ВЕНТИЛЯТОР
Посібник користувача

Квайт-Майлд



VENTS

ЗМІСТ

Комплект постачання.....	5
Стислий опис.....	5
Правила експлуатації.....	5
Опис опцій вентилятора.....	5
Структура умовного позначення.....	8
Монтаж та підготовка до роботи.....	8
Індикація роботи.....	9
Налаштування вентилятора.....	10
Технічне обслуговування.....	11
Правила зберігання та транспортування.....	11
Гарантії виробника.....	12

Цей посібник користувача є основним експлуатаційним документом, призначеним для ознайомлення технічного, обслуговуючого та експлуатуючого персоналу.

Посібник користувача містить відомості про призначення, склад, принцип роботи, конструкцію та монтаж виробу (-ів) Квайт-Майлд, а також усіх його (ix) модифікацій.

Технічний і обслуговуючий персонал повинен мати теоретичну та практичну підготовку в галузі систем вентиляції та виконувати роботи згідно з правилами охорони праці й будівельними нормами та стандартами, що діють на території держави.



**ПЕРЕД УСТАНОВЛЕННЯМ ВИРОБУ УВАЖНО ОЗНАЙОМТЕСЯ З ЦИМ ПОСІБНИКОМ.
ДОТРИМАННЯ ВИМОГ ПОСІБНИКА КОРИСТУВАЧА СПРИЯЄ ЗАБЕЗПЕЧЕННЮ НАДІЙНОЇ
ЕКСПЛУАТАЦІЇ ВИРОБУ ВПРОДОВЖ УСЬОГО СТРОКУ ЙОГО СЛУЖБИ. ЗБЕРІГАЙТЕ ПОСІБНИК
КОРИСТУВАЧА ВПРОДОВЖ УСЬОГО СТРОКУ СЛУЖБИ ВИРОБУ, ОСКІЛЬКИ В НЬОМУ
ВИКЛАДЕНО ВИМОГИ ДО ОБСЛУГОВУВАННЯ**



**ДОТРИМУЙТЕСЯ ВИМОГ ЦЬОГО ПОСІБНИКА КОРИСТУВАЧА
ДЛЯ ЗАБЕЗПЕЧЕННЯ ТРИВАЛОЇ БЕЗПЕРЕБІЙНОЇ РОБОТИ ВИРОБУ**

Усі дії, пов'язані з підключенням, налаштуванням, обслуговуванням та ремонтом виробу, проводити лише при знятій напрузі мережі.

До обслуговування та монтажу допускаються особи, які мають право самостійної роботи на електроустановках з напругою електроживлення до 1000 В, після вивчення цього посібника користувача.

- Однофазна мережа, до якої підключається виріб, повинна відповідати чинним нормам.
- Стаціонарна електропроводка повинна бути обладнана автоматичним вимикачем.
- Підключення необхідно здійснювати через автоматичний вимикач QF, вбудований у стаціонарну проводку. Проміжок між контактами автоматичного вимикача на всіх полюсах має становити не менше 3 мм.
- Перед установленням вентилятора переконайтеся у відсутності пошкоджень крильчатки, корпусу, решітки, а також у відсутності в корпусі вентилятора сторонніх предметів, які можуть пошкодити лопаті крильчатки.
- Під час монтажу вентилятора не допускайте стискання корпусу! Деформація корпусу може призвести до заклинювання крильчатки та підвищеного шуму.
- Забороняється використовувати виріб не за призначенням та здійснювати будь-які модифікації чи дороблення.
- Необхідно вживати заходів для запобігання потраплянню диму, чадних газів та інших продуктів

горіння до приміщення через відкриті димоходи та інші протипожежні пристрої, а також виключити можливість появи зворотного потоку газів від пристроїв, які використовують газове чи відкрите полум'я.

- Переміщуване в системі повітря не повинне містити пилю, твердих домішок, а також липких речовин та волокнистих матеріалів.
- Забороняється використовувати виріб у легкозаймистому та вибухонебезпечному середовищі, яке містить, наприклад, випари спирту, бензину, інсектицидів.
- Не закривайте і не загороджуйте всмоктувальний та випускний отвори виробу, щоб не перешкоджати оптимальному потоку повітря.
- Не сідайте на виріб та не кладіть на нього будь-які предмети.
- Цим виробом можуть користуватися діти 8 років і старше, а також особи з обмеженими фізичними, сенсорними або розумовими здібностями або з недостатнім досвідом та знаннями за умови, що вони при цьому перебувають під наглядом або проінструктовані щодо безпечного використання виробу та визнають можливі ризики.
- Дітям забороняється гратися з виробом.



**ПІСЛЯ ЗАКІНЧЕННЯ СТРОКУ ЕКСПЛУАТАЦІЇ ВИРІБ ПІДЛЯГАЄ ОКРЕМІЙ УТИЛІЗАЦІЇ.
НЕ УТИЛІЗУЙТЕ ВИРІБ ІЗ НЕВІДСОРТОВАНИМИ ПОБУТОВИМИ ВІДХОДАМИ!**

КОМПЛЕКТ ПОСТАЧАННЯ

Вентилятор	— 1 шт.
Шурупи з дюбелями	— 4 шт.
Викрутка пластикова (тільки для моделей із таймером)	— 1 шт.
Посібник користувача	— 1 шт.
Коробка пакувальна	— 1 шт.

СТИСЛИЙ ОПИС

Виріб являє собою осьовий вентилятор для витяжної вентиляції невеликих та середніх побутових приміщень, які опалюються в зимовий період.

Вентилятор виготовляється для каналу діаметром 100, 125 та 150 мм.

Вентилятори оснащені одно- та двошвидкісним двигуном залежно від моделі.

Вентилятор обладнаний клапаном, який запобігає зворотному потоку повітря при вимкненому вентиляторі.

ПРАВИЛА ЕКСПЛУАТАЦІЇ

Вентилятор призначений для підключення до однофазної мережі змінного струму напругою 220...240 В/50 Гц. Напрямок руху повітря має збігатися зі стрілкою на корпусі вентилятора.

Тип захисту від доступу до небезпечних частин та проникнення води – IP45.

Вентилятор дозволяється експлуатувати за температури навколишнього повітря від +1 °С до +45 °С.

За типом захисту від ураження електричним струмом виріб належить до пристроїв II класу.

Тип кліматичного виконання виробу – УХЛ 4.2 згідно з ДСТУ 15150-69.

ОПИС ОПЦІЙ ВЕНТИЛЯТОРА

Квайт-Майлд В — вентилятор вмикається та вимикається за допомогою вбудованого шнуркового вимикача.

Квайт-Майлд Т

Для моделей 100 та 125

Після вимкнення вимикача, наприклад, освітлення вентилятор продовжує працювати протягом часу, заданого таймером затримки вимкнення, від 2 до 30 хвилин.

Для моделі 150

Після увімкнення зовнішнього вимикача, наприклад, освітлення вентилятор вмикається та перемикається на максимальну швидкість через проміжок часу, заданий таймером затримки увімкнення, від 0 до 2 хвилин. Після вимкнення вимикача вентилятор продовжує працювати протягом часу, заданого таймером затримки вимкнення, від 2 до 30 хвилин.

Квайт-Майлд Дуо Т

Для моделей 100 та 125

Вентилятор оснащений таймером затримки вимкнення та інтервальним таймером.

Алгоритм роботи показано на рис. 19.

Квайт-Майлд Т1

Тільки для моделей 100 та 125

Після увімкнення вимикача, наприклад, освітлення вентилятор вмикається через проміжок часу, заданий таймером затримки увімкнення, від 0 до 2 хвилин. Після вимкнення вимикача вентилятор продовжує працювати протягом часу, заданого таймером затримки вимкнення, від 2 до 30 хвилин.

Квайт-Майлд ТН

Для моделей 100 та 125

Вентилятор вмикається у разі перевищення заданого рівня вологості у приміщенні від 60 до 90 %.

Після зниження рівня вологості до встановленого значення вентилятор продовжує працювати протягом часу, заданого таймером затримки вимкнення, від 2 до 30 хвилин. Після вимкнення вимикача вентилятор продовжує працювати протягом часу, заданого таймером затримки вимкнення, від 2 до 30 хвилин.

Для моделі 150

У разі перевищення встановленого рівня вологості у приміщенні від 60 до 90 % вентилятор вмикається або перемикається на максимальну швидкість через проміжок часу, заданий таймером затримки увімкнення, від 0 до 2 хвилин. Після зниження рівня вологості вентилятор продовжує працювати протягом часу, заданого таймером затримки вимкнення, від 2 до 30 хвилин. Вентилятор можна увімкнути або переключити на максимальну швидкість у ручному режимі за допомогою вимикача світла. Вентилятор вмикається через проміжок часу, заданий таймером затримки увімкнення, від 0 до 2 хвилин. Після вимкнення вимикача вентилятор продовжує працювати протягом часу, заданого таймером затримки вимкнення, від 2 до 30 хвилин.

Квайт-Майлд ТР

Для моделей 100 та 125

Вентилятор вмикається у разі спрацювання датчика руху. Датчик руху має зону дії від 1 до 4 метрів та кут огляду 100°. Після припинення реєстрації руху вентилятор продовжує працювати протягом часу, заданого таймером затримки вимкнення, від 2 до 30 хвилин.

Для моделі 150

Після спрацювання датчик руху перемикається на максимальну швидкість через проміжок часу, заданий таймером затримки увімкнення, від 0 до 2 хвилин. Датчик руху має зону дії від 1 до 4 метрів та кут огляду 100°. Після припинення реєстрації руху вентилятор продовжує працювати протягом часу, заданого таймером затримки вимкнення, від 2 до 30 хвилин.

Квайт-Майлд 12

Для моделей 100 та 125

Вентилятор для підключення до електромережі з низькою безпечною напругою 12 В/50 Гц.

Можливі комбінації опцій — **BT, BTH, B12**.

СТРУКТУРА УМОВНОГО ПОЗНАЧЕННЯ

Квайт-Майлд 100 Дуо X X A

Колір

_ — білий

Параметри електромережі

Додаткові опції:

B – шнурковий вимикач

T – таймер затримки вимкнення

T1 – таймер затримки увімкнення та вимкнення

BT – шнурковий вимикач і таймер затримки вимкнення

TH – датчик вологості

BTH – шнурковий вимикач і датчик вологості

TP – датчик руху

Екстра – двигун підвищеної потужності (тільки для Квайт-Майлд 150)

_ – одношвидкісний двигун

Дуо — двошвидкісний двигун

Діаметр вихідного патрубку, мм

МОНТАЖ ТА ПІДГОТОВКА ДО РОБОТИ

Вентилятор призначений для вертикального або горизонтального монтажу та з'єднання з вентиляційною шахтою або круглим повітропроводом відповідного діаметра (рис. 2).

Увага! У разі вертикального монтажу вентилятора захистіть його від потрапляння опадів та конденсату. Установлення вентилятора з прямим викиданням повітря вгору не допускається (рис. 2).

Послідовність монтажу вентилятора показана на рис. 3-11. Схеми підключення до електричної мережі та алгоритм роботи вентилятора показані на рис. 12-16 і 18-29.

Увага! Тільки для Квайт-Майлд 100/125 Дуо, Квайт-Майлд 150 і Квайт-Майлд 150 В.

Не допускайте одночасного подавання живлення на клеми 1 та 2 (рис. 16)! Це призведе до виходу вентилятора з ладу.

Вибір режиму вентилятора Квайт-Майлд 150 T, TH, BT, BTH, TP показано на рис. 17.

Увага! Тільки для Квайт-Майлд 100/125 Т1 і Квайт-Майлд 150 Т, ТН, ВТ, ВТН, ТР.

Якщо таймер затримки увімкнення був активований зовнішнім вимикачем, вимикачем освітлення, датчиком руху, датчиком вологості, й під час відліку таймера затримки увімкнення відбулася відміна дії, тобто вимкнення зовнішнього вимикача, зупинення руху, зниження рівня вологості за межі встановленого значення, то вентилятор залишиться в попередньому режимі.

ІНДИКАЦІЯ РОБОТИ

Тільки для моделі Квайт-Майлд 150 Т, ТН, ВТ, ВТН, ТР.

1. Індикатор блимає зеленим світлом з частотою один раз на 5 секунд – вентилятор працює в режимі очікування на мінімальній швидкості.
2. Індикатор блимає зеленим світлом з частотою один раз на 1 секунду – спрацювання таймера затримки увімкнення (60 секунд).
3. Індикатор горить червоним світлом – спрацювання датчика вологості та робота вентилятора на другій швидкості.
4. Індикатор горить зеленим світлом – спрацювання вимикача та робота вентилятора на другій швидкості.
5. Індикатор по чергово блимає зеленим та червоним світлом з частотою один раз на 1 секунду – спрацювання таймера затримки вимкнення.

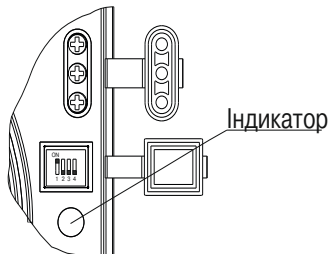

НАЛАШТУВАННЯ ВЕНТИЛЯТОРА

☉ T_{on} — для увімкнення та регулювання часу інтервального таймера використовуйте потенціометр T_{on} . Для вимкнення таймера інтервальної роботи встановіть потенціометр T_{on} у крайнє ліве положення. Під час обертання потенціометра на 1/3 за годинниковою стрілкою час інтервальної роботи становитиме 6 годин, під час обертання на 2/3 — 12 годин, при встановленні у крайнє праве положення за годинниковою стрілкою — 24 години.

☉ T_{off} — для регулювання часу затримки вимкнення вентилятора поверніть ручку T_{off} потенціометра за годинниковою стрілкою для збільшення і проти годинникової стрілки для зменшення часу затримки вимкнення відповідно (від 2 до 30 хвилин).

☉ H — для регулювання порогу вологості поверніть ручку потенціометра H за годинниковою стрілкою для збільшення і проти годинникової стрілки для зменшення значення спрацьовування датчика вологості відповідно (від 60 % до 90 %).

Увага! Якщо впродовж 60 секунд після увімкнення вимикача або спрацювання датчика вологості відбулося вимкнення вимикача або зниження рівня вологості за межі встановленого значення, то вентилятор продовжить працювати на першій швидкості.

До комплекту постачання вентилятора входить спеціальна пластикова викрутка для регулювання налаштувань



НЕ ВИКОРИСТОВУЙТЕ МЕТАЛЕВУ ВИКРУТКУ, НІЖ ТА ІНШІ МЕТАЛЕВІ ПРЕДМЕТИ ДЛЯ НАЛАШТУВАННЯ, ОСКІЛКИ ЦЕ МОЖЕ ПОШКОДИТИ ПЛАТУ ЕЛЕКТРОНІКИ!

вентилятора. Скористайтеся нею, якщо необхідно змінити час затримки вимкнення вентилятора, інтервального таймера або поріг рівня вологості.

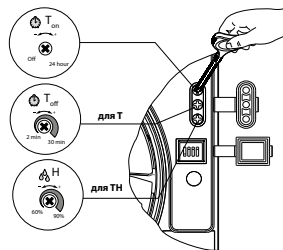

УВАГА! Заведення дротів живлення має проводитися тільки у місці в корпусі, передбаченому виробником. Заведення дротів живлення у самостійно виконаний отвір знімає з виробника відповідальність за виріб та анулює гарантію. Дріт живлення необхідно зачистити від ізоляції максимум на 8 мм.

Після встановлення передайте цей посібник кінцевому користувачеві для вивчення.

ТЕХНІЧНЕ ОБСЛУГОВУВАННЯ

Роботи з техобслуговування необхідно проводити не рідше одного разу на 6 місяців.

Послідовність техобслуговування:

- відключити електроживлення вентилятора та переконатися, що воно відключене (рис. 30);
- зняти декоративну та лицьову панелі й очистити вентилятор м'якою сухою тканиною або пензликом (рис. 31-32);
- лицьову панель промити під проточною водою (рис. 33);
- протерти поверхні вентилятора насухо;
- встановити лицьову кришку на вентилятор;
- підключити електроживлення (рис. 35).

УВАГА! Не допускайте потрапляння рідини на електричні компоненти!

ПРАВИЛА ЗБЕРІГАННЯ ТА ТРАНСПОРТУВАННЯ

- Зберігати виріб потрібно в заводській упаковці у вентилятованому приміщенні за температури від +5 °C до +40 °C та відносної вологості не вище ніж 70 %.
- Наявність у повітрі випарів та домішок, що викликають корозію і порушують ізоляцію та герметичність з'єднань, заборонена.
- Для вантажно-розвантажувальних робіт використовуйте відповідну підйомну техніку для запобігання можливим пошкодженням виробу.
- Під час вантажно-розвантажувальних робіт виконуйте вимоги переміщень для цього типу вантажів.
- Транспортувати виріб можна будь-яким видом транспорту за умови захисту виробу від атмосферних опадів та механічних пошкоджень. Транспортування виробу дозволене лише в робочому положенні.
- Завантаження та розвантаження проводити без різких поштовхів та ударів.
- Перед першим увімкненням після транспортування за низьких температур виріб необхідно витримати за температури експлуатації не менше ніж 3–4 години.

ГАРАНТІЇ ВИРОБНИКА

Виробник встановлює гарантійний строк виробу тривалістю 60 місяців з дати продажу виробу через роздрібну торговельну мережу за умови виконання користувачем правил транспортування, зберігання, монтажу та експлуатації виробу.

У разі появи порушень у роботі виробу з вини виробника впродовж гарантійного строку користувач має право на безкоштовне усунення недоліків виробу шляхом проведення виробником гарантійного ремонту.

Гарантійний ремонт полягає у виконанні робіт, пов'язаних із усуненням недоліків виробу, для забезпечення можливості використання такого виробу за призначенням впродовж гарантійного строку. Усунення недоліків здійснюється шляхом заміни або ремонту комплектувальних або окремої комплектувальної виробу.

Гарантійний ремонт не включає в себе:

- періодичне технічне обслуговування;
- монтаж/демонтаж виробу;
- налаштування виробу.

Для проведення гарантійного ремонту користувач повинен надати виріб, посібник користувача з позначкою про дату продажу та розрахунковий документ, який підтверджує факт купівлі.

Модель виробу має відповідати моделі, вказаній у посібнику користувача.

З питань гарантійного обслуговування на території України звертатися до офіційного представника виробника:

ТОВ «Вентиляційні системи», м. Київ, вул. М. Коцюбинського, 1. Тел.: (044) 401-62-90, e-mail: service@vents.com.ua.

Ознайомитися з правилами пересилання для гарантійного ремонту можна на сайті:

<https://vents.ua/service-support/>.

Гарантія виробника не поширюється на нижченаведені випадки:

- ненадання користувачем виробу в комплектності, зазначеній у посібнику користувача, в тому числі демонтаж користувачем складників виробу;
- невідповідність моделі, марки виробу даним, вказаним на упаковці виробу та в посібнику користувача;
- несвоєчасне технічне обслуговування виробу;
- наявність пошкоджень корпусу та внутрішніх вузлів виробу;
- внесення до конструкції виробу змін або доопрацювання виробу;
- заміна або використання вузлів, деталей та складників виробу, не передбачених виробником;

- використання виробу не за призначенням;
- порушення користувачем правил монтажу виробу;
- порушення користувачем правил керування виробом;
- підключення виробу до електричної мережі з напругою, відмінною від вказаної в посібнику користувача;
- вихід виробу з ладу внаслідок стрибків напруги в електричній мережі;
- проведення користувачем самостійного ремонту виробу;
- проведення ремонту виробу особами, не уповноваженими на це виробником;
- спливання гарантійного строку виробу;
- порушення користувачем встановлених правил перевезення виробу;
- порушення користувачем правил зберігання виробу;
- вчинення третіми особами протиправних дій щодо виробу;
- вихід виробу з ладу внаслідок виникнення обставин непереборної сили (пожежа, паводок, землетрус, війна, військові дії будь-якого характеру, блокада);
- відсутність пломб, якщо наявність таких передбачена посібником користувача;
- ненадання посібника користувача з позначкою про дату продажу виробу;
- відсутність розрахункового документа, який підтверджує факт купівлі виробу.



ДОТРИМУЙТЕСЯ ВИМОГ ЦЬОГО ПОСІБНИКА КОРИСТУВАЧА ДЛЯ ЗАБЕЗПЕЧЕННЯ ТРИВАЛОЇ БЕЗПЕРЕБІЙНОЇ РОБОТИ ВИРОБУ



ГАРАНТІЙНІ ВИМОГИ КОРИСТУВАЧА РОЗГЛЯДАЮТЬСЯ ПІСЛЯ НАДАННЯ НИМ ВИРОБУ, ГАРАНТІЙНОГО ТАЛОНУ, РОЗРАХУНКОВОГО ДОКУМЕНТА Й ПОСІБНИКА КОРИСТУВАЧА З ПОЗНАЧКОЮ ПРО ДАТУ ПРОДАЖУ

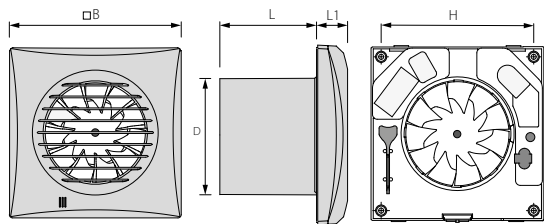

	Квайт-Майлд 100	Квайт-Майлд 125	Квайт-Майлд 150
D, мм	99	124	148
B, мм	158	182	214
H, мм	136	158	190
L, мм	81	91	111
L1, мм	26	27	32

1.

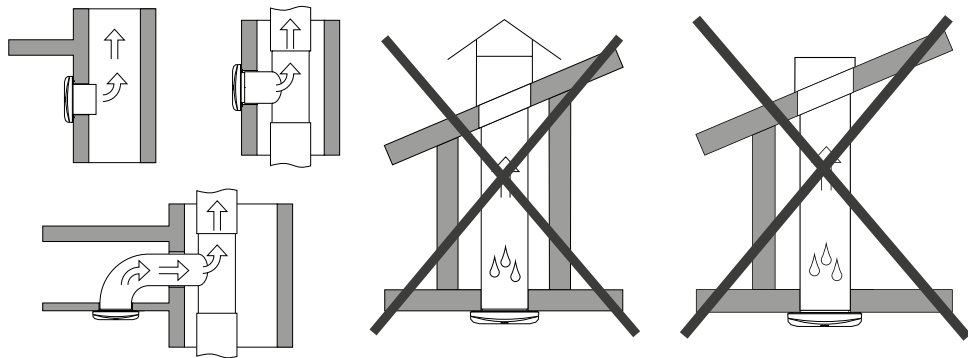

2.

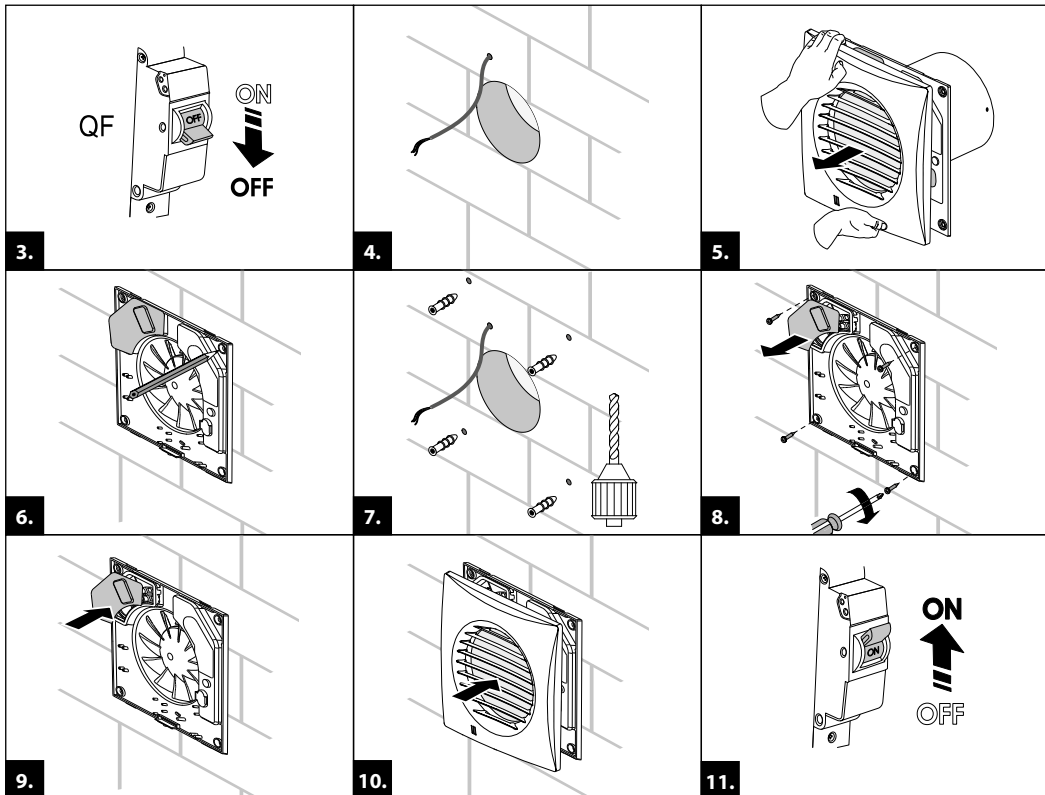

Квайт-Майлд 100/125

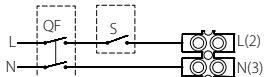

Квайт-Майлд 100/125 В

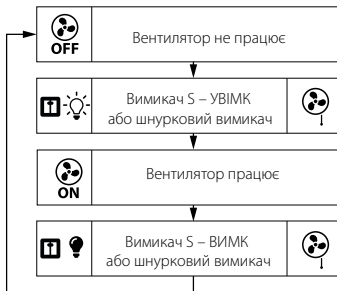
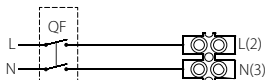

Квайт-Майлд 100/125/150 Дуо (1 швидкість)

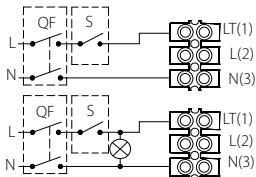

Квайт-Майлд 100/125/150 Дуо В (1 швидкість)

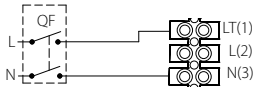

13.

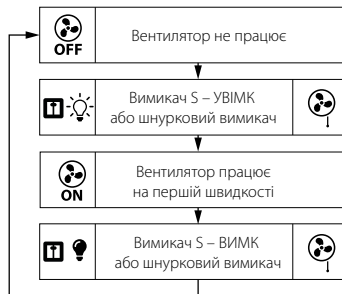

Квайт-Майлд 100/125/150 Дуо (2 швидкість)

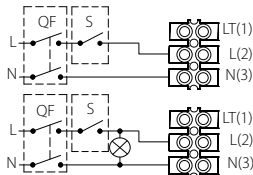

Квайт-Майлд 100/125/150 Дуо В (2 швидкість)



14.

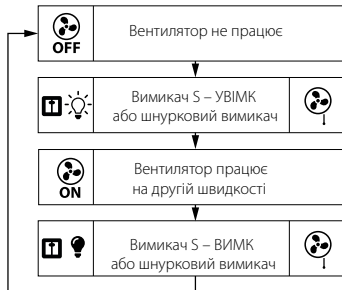

Квайт-Майлд 100/125/150 Дуо (1 та 2 швидкість)

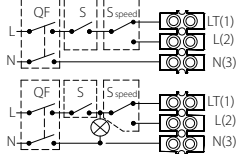



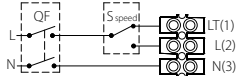

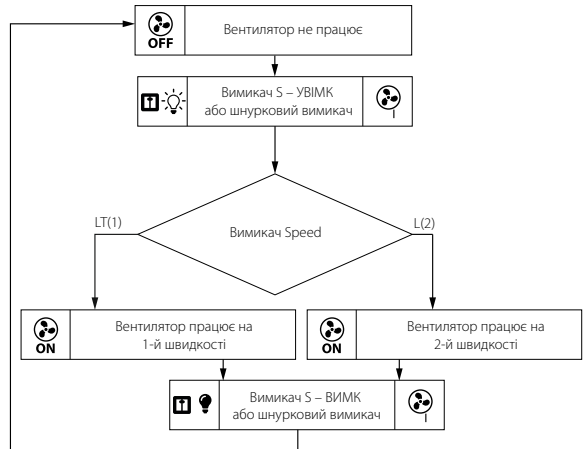

Квайт-Майлд 100/125/150 Дуо В (1 та 2 швидкість)

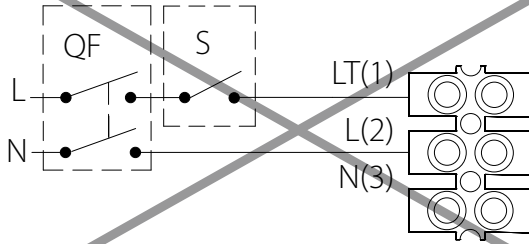

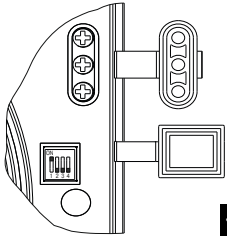
1 та 2 швидкість





	Режим 1	Режим 2	Режим 3	Режим 4	Режим 5	
Квайт-Майлд 150 T						
Квайт-Майлд 150 BT				—	—	
Квайт-Майлд 150 TP						
Квайт-Майлд 150 TH						
Квайт-Майлд 150 VTH						

17.

Вибір режиму роботи здійснюється встановленням DIP-перемикача у певне положення. Використайте пластикову викрутку, яка входить до комплекту постачання вентилятора для перемикання положення DIP-перемикача.

Режим 1 (одношвидкісний)

За замовчуванням вентилятор вимкнений. При спрацюванні датчиків або вимикача вентилятор починає працювати на 1 швидкості.

Режим 2 (одношвидкісний)

За замовчуванням вентилятор вимкнений. При спрацюванні датчиків або вимикача вентилятор починає працювати на 2 швидкості.

Режим 3 (двошвидкісний)

За замовчуванням вентилятор працює на 1 швидкості. При спрацюванні датчиків або вимикача вентилятор перемикається на 2 швидкість.

Режим 4 (двошвидкісний)

За замовчуванням вентилятор вимкнений. При спрацюванні вимикача вентилятор починає працювати на 1 швидкості, при спрацюванні датчика вологості вентилятор перемикається на 2 швидкість.

Режим 5 (двошвидкісний)

За замовчуванням вентилятор вимкнений. При спрацюванні вимикача вентилятор починає працювати на 1 швидкості. Якщо під час роботи на 1 швидкості спрацював датчик вологості або увімкнувся вимикач, вентилятор перемикається на 2 швидкість.

Увага! За замовчуванням встановлений 1 режим роботи. Під час монтажу вентилятора або в процесі експлуатації можна обрати інший режим роботи. Встановлення DIP-перемикача в будь-яке положення, крім тих, які вказані в таблиці, призведе до виникнення аварійного режиму вентилятора. Якщо індикатор блимає червоним кольором, відключіть вентилятор від електромережі та встановіть DIP-перемикач у правильне положення.

Квайт-Майлд 100/125 Т/Т1

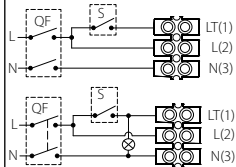

Квайт-Майлд 100/125 ВТ

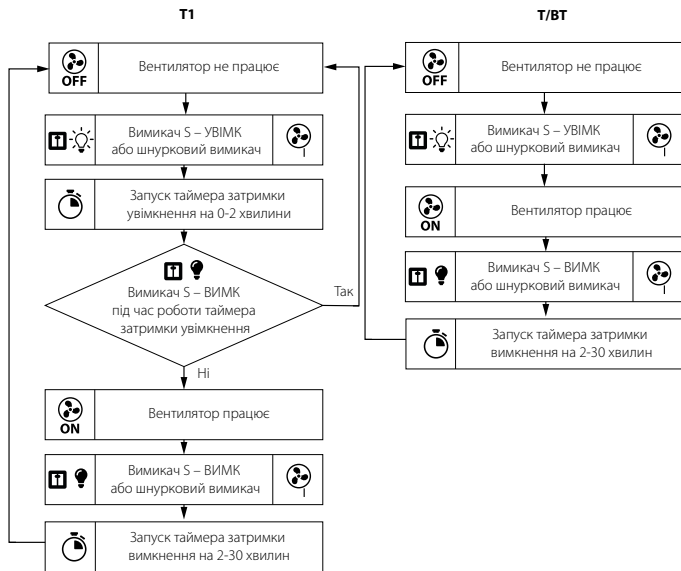
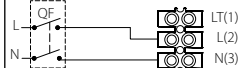

Квайт-Майлд 100/125 Дуо Т

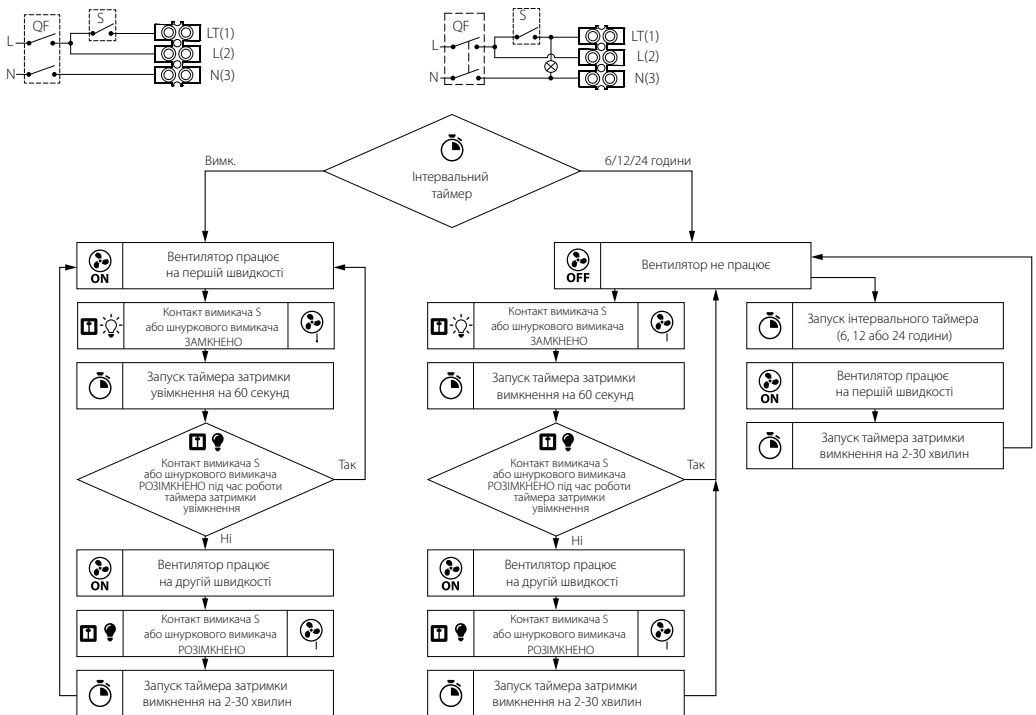

Квайт-Майлд 150 T

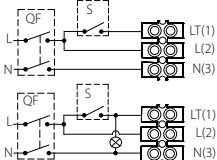

Квайт-Майлд 150 VT

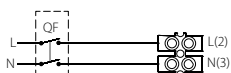

Режим 1

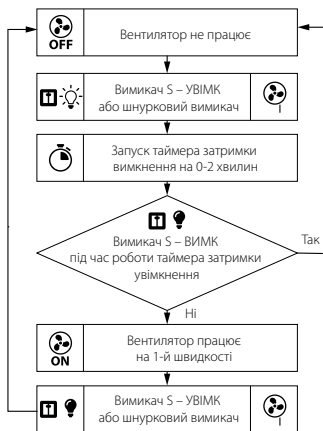

Режим 2

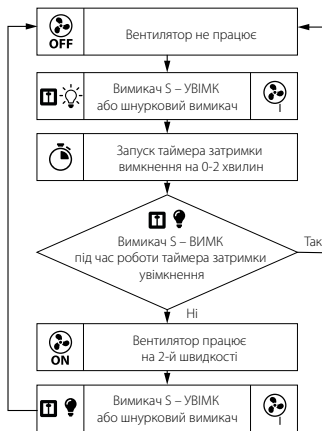

Режим 3

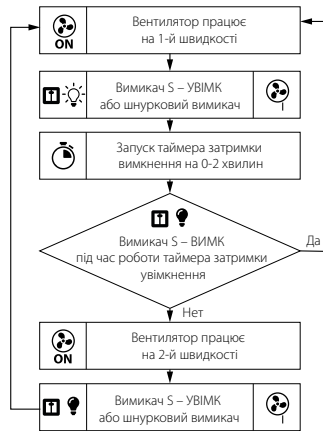

Квайт-Майлд 100/125 TH

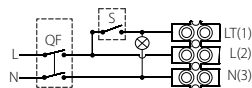
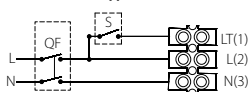

Квайт-Майлд 100/125 ВТН

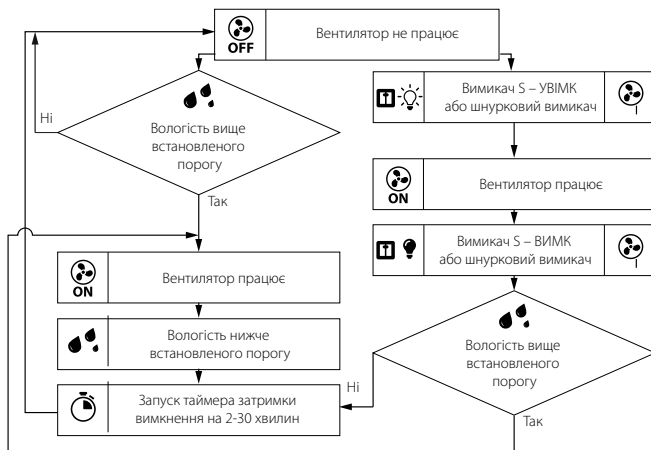
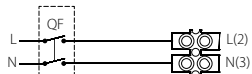

Квайт-Майлд 100/125 Дуо ТН

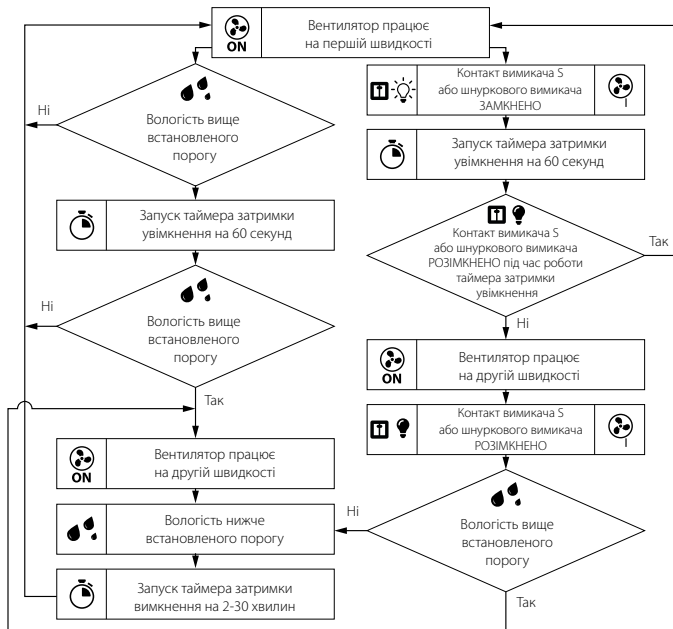
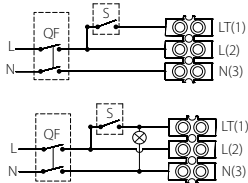

Квайт-Майлд 150 TH

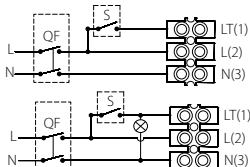

Квайт-Майлд 150 ВТН

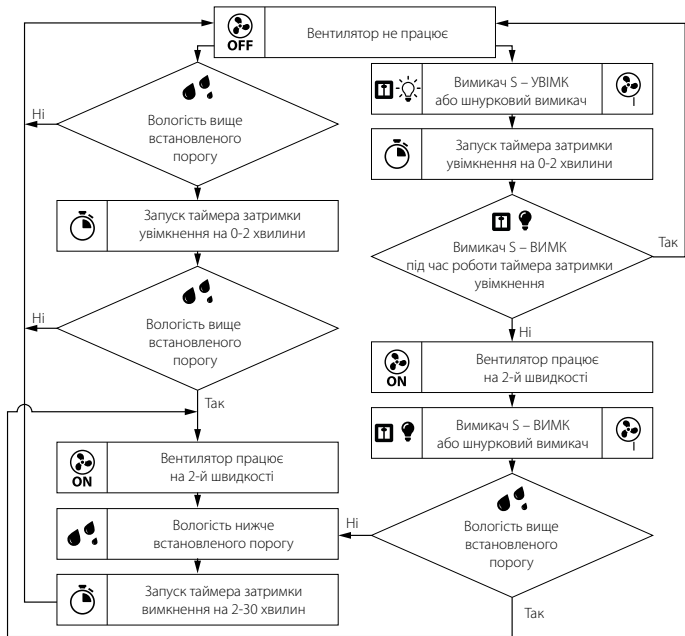
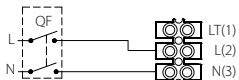

Режим 2



Квайт-Майлд 150 TH

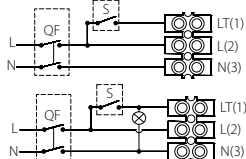

Квайт-Майлд 150 ВТН

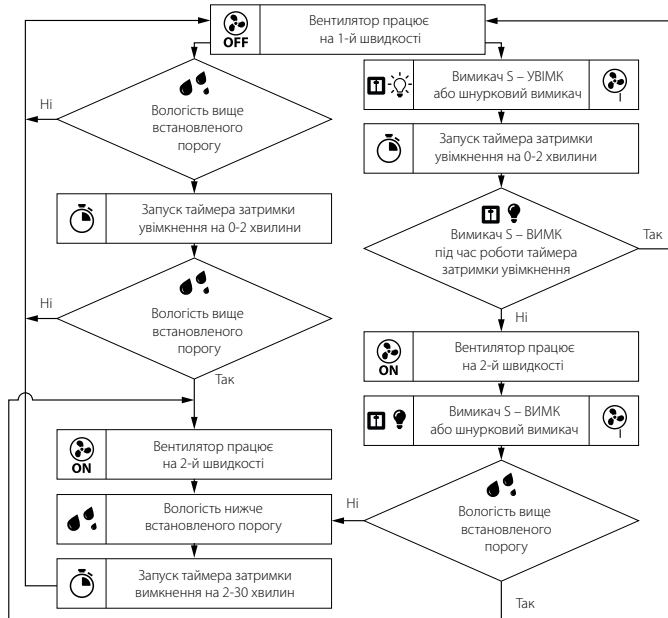

Режим 3



Квайт-Майд 150 TH

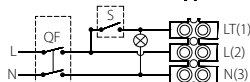
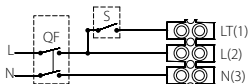

Квайт-Майд 150 ВТН

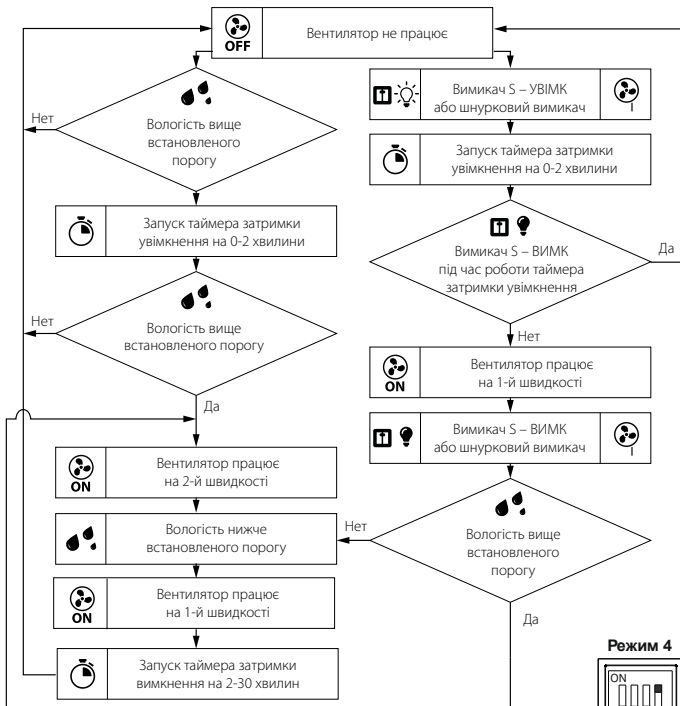
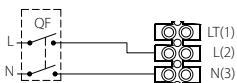

Режим 4



Квайт-Майлд 150 TH

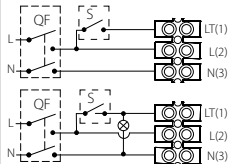

Квайт-Майлд 150 ВТН

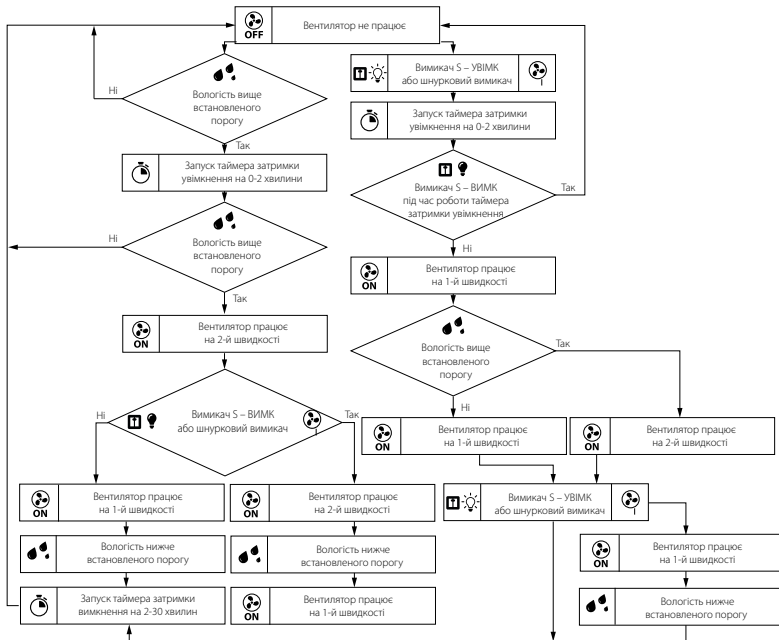

Режим 5



Квайт-Майлд 100/125 TP

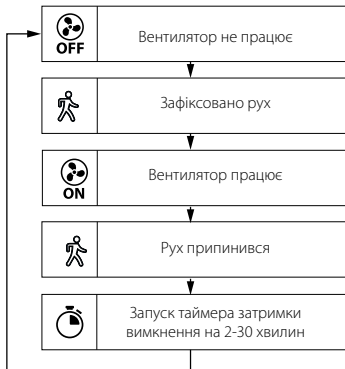
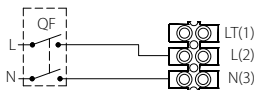

Квайт-Майлд 150 TP

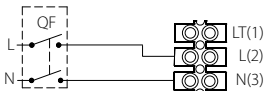

Режим 1



Режим 2

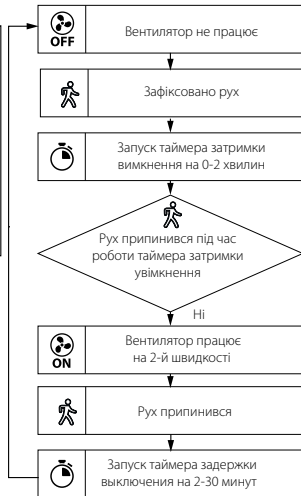

Режим 3

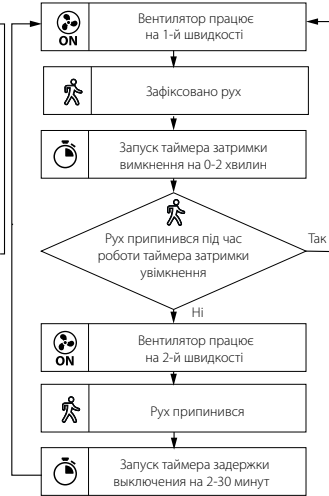

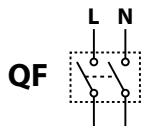

ON

 OFF

30.

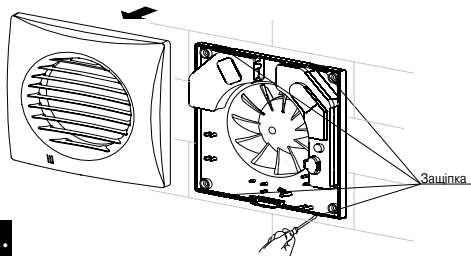

31.

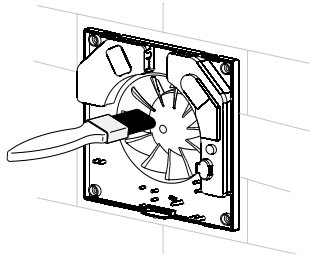

32.

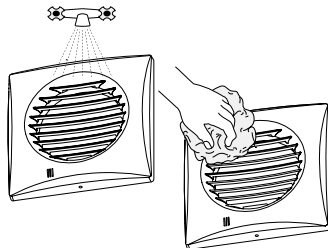

33.

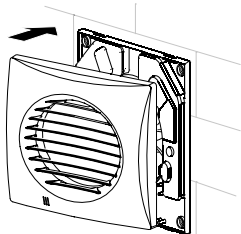

34.

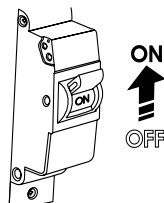

ON

 OFF

35.





Свідоцтво про приймання

Квайт-Майлд _____

Клеймо приймальника _____

Продано _____
(найменування і штамп продавця)

Дата продажу _____

Вентилятор визнано придатним до експлуатації

Виготовлено: ТОВ «ВЕНТИЛЯЦІЙНІ СИСТЕМИ»,
м. Боярка, вул. Соборності, 36