

Серія ВЕНТС Квайтлайн



Нові безшумні осьові каналні вентилятори для витяжної або припливної вентиляції з високою продуктивністю до 375 м³/год

Застосування

- Інноваційні вентилятори для витяжної або припливної вентиляції у стильному дизайні з новим рівнем комфорту.
- Постійна або періодична вентиляція санвузлів, душевих, кухонь та інших побутових приміщень.
- Максимальна повітропродуктивність, поєднана з низьким рівнем шуму, гарантує ідеальний мікроклімат.
- Витяжна або припливна вентиляція залежно від варіанта встановлення вентилятора у системі.
- Для використання з системою пластикових (гнучких) каналів.
- Переміщення малих та середніх об'ємів повітря на невеликій відстані при невисокому опорі у вентиляційній системі.
- Для монтажу з повітропроводами Ø 100, 125 і 150 мм.

Електродвигун

- Надійний двигун на кулькопідшипниках з мінімальним енергоспоживанням від 4,5 Вт.
- Моделі серії ВЕНТС Квайтлайн обладнані однофазним двигуном у одно- та двошвидкісному виконанні (серія Квайтлайн Дуо та Квайтлайн Екстра).
- Двигун обладнаний захистом від перегрівання для запобігання перевантаженню.
- Двигун встановлений на гумових вібропоглинальних вставках, які усувають вібрації двигуна та забезпечують безшумну роботу вентилятора (крім ВЕНТС Квайтлайн 150 Б).

Модифікації та опції

Квайтлайн Екстра – модель із двошвидкісним двигуном з підвищеною продуктивністю.



Квайтлайн Дуо – модифікація з надійним однофазним двошвидкісним двигуном.



Квайтлайн Б – модифікація з двигуном зі зниженою частотою обертання, який забезпечує безшумну роботу.

Квайтлайн 12 – модифікація з двигуном зі зниженою безпечною напругою електроживлення 12 В змінного струму.



Квайтлайн К – модифікація зі зворотним клапаном для запобігання зворотній тязі.



Квайтлайн Т – модифікація з регульованим таймером затримки вимкнення від 2 до 30 хвилин.



Квайтлайн Р – модифікація з кабелем живлення та електричним роз'ємом IEC C14.

Квайтлайн-к – модифікація з кріпильним кронштейном для монтажу на плоску поверхню.

Режими роботи вентилятора з таймером

Вибір режимів роботи вентиляторів моделей 100, 125, 150 і ВЕНТС Квайтлайн 150 Екстра для модифікації Т здійснюється встановленням DIP-перемикача у необхідне положення.

Режим 1

- За замовчуванням вентилятор вимкнений. Під час спрацювання вимикача вентилятор починає працювати на першій швидкості.

Режим 2

- За замовчуванням вентилятор вимкнений. Під час спрацювання вимикача вентилятор починає працювати на другій швидкості.

Режим 3 (двошвидкісний)

- За замовчуванням вентилятор працює на першій швидкості. Під час спрацювання вимикача вентилятор перемикається на другу швидкість.

Режим 4 (автоматичний інтервальний режим)

- За замовчуванням вентилятор працює на першій швидкості. Вентилятор перемикається на другу швидкість через встановлений проміжок часу (налаштовується від 1 до 15 годин) і працює до 30 хвилин з максимальною продуктивністю. Після цього вентилятор повертається до звичайного режиму роботи на першій швидкості.

Керування

Ручне керування:

- Керування вентилятором здійснюється за допомогою кімнатного вимикача освітлення. Вимикач не входить до комплексу постачання.
- Регулювання швидкості може здійснюватися за допомогою тиристорного регулятора швидкості CPC-1 та PC-1-0,5 (для моделей, не обладнаних таймером). Регулювання швидкості моделей вентиляторів ВЕНТС Квайтлайн 100 Дуо, ВЕНТС Квайтлайн 125 Дуо, ВЕНТС Квайтлайн 150 Дуо, ВЕНТС Квайтлайн 150 Екстра також може здійснюватися за допомогою перемикача швидкості П2-1-300 (див. розділ «Електричні аксесуари»).

Автоматичне керування:

- За допомогою електронного блоку керування **БУ-1-60** (див. розділ «Електричні аксесуари»). Блок керування постачається окремо.
- За допомогою таймера Т (вбудований таймер затримки вимкнення забезпечує роботу вентилятора від 2 до 30 хвилин після вимкнення вентилятора).

Особливості монтажу

- Вентилятор встановлюється в канал відповідного перерізу. У разі монтажу із гнучкими повітропроводами кріпиться за допомогою хомутів.
- Монтажник кронштейн забезпечує встановлення вентилятора на горизонтальну або вертикальну плоску поверхню (моделі **Квайтлайн-к**).
- Послідовний монтаж двох вентиляторів збільшує робочий тиск.
- Підключення вентилятора із двигуном низької напруги 12 В до електромережі 220 В/50 Гц здійснюється за допомогою знижувального трансформатора ТРФ 220/12-25 (замовляється окремо).

Аксесуари

Дифузори та анемостати



Повітропроводи



Решітки та ковпаки



Зворотний клапан



Регулятори швидкості



Блок керування



■ Конструкція

- Корпус і крильчатка виконані з високоякісного та міцного пластику.
- Вихідний патрубок вентилятора обладнаний спеціальними вирівнювачами потоку повітря, які знижують турбулентність, збільшують повітряний тиск та сприяють зниженню рівня шуму.

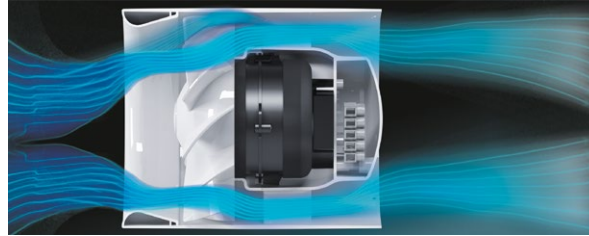

- Конструкція крильчатки дозволяє підвищити ефективність вентилятора і забезпечити низький рівень шуму.
- Клас захисту – IPX4.

■ Габаритні розміри, мм

Модель	L	∅ D	k
ВЕНТС Квайтлайн 100	137,5	99	-
ВЕНТС Квайтлайн-к 100	137,5	99	53,5
ВЕНТС Квайтлайн 125	161,5	125	-
ВЕНТС Квайтлайн-к 125	161,5	125	53,5
ВЕНТС Квайтлайн 150	182	150	-
ВЕНТС Квайтлайн-к 150	182	150	53,5

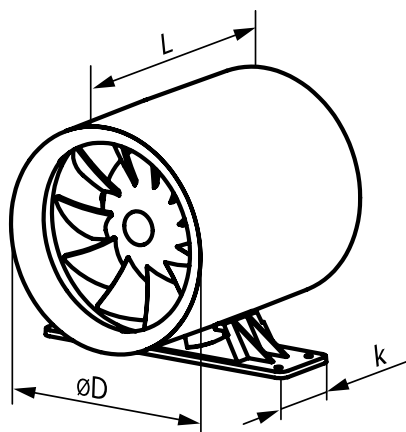

ОСЬОВІ КАНАЛЬНІ ВЕНТИЛЯТОРИ

Аеродинамічні характеристики

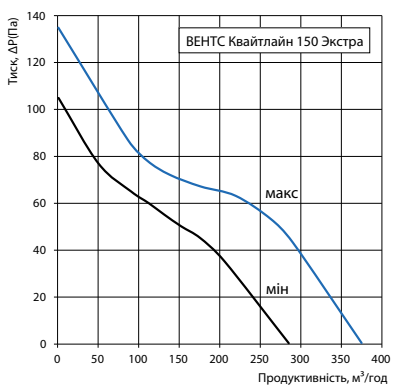
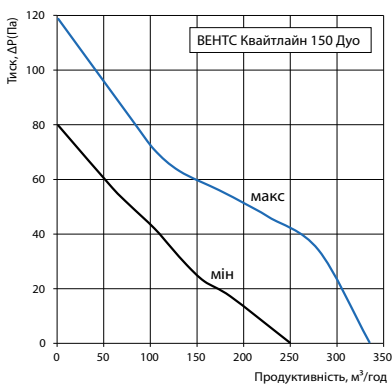
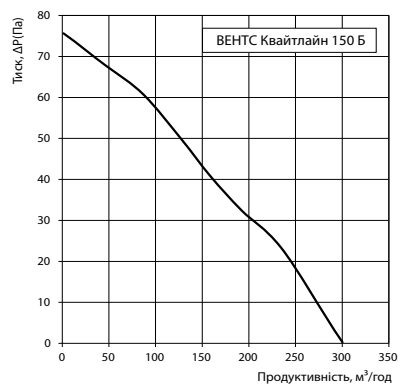
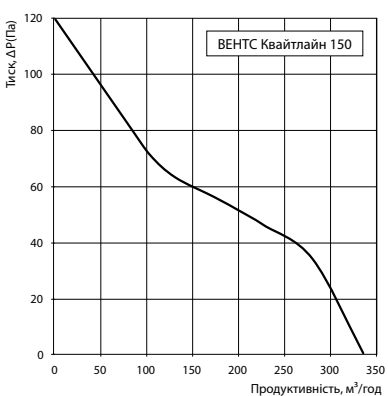
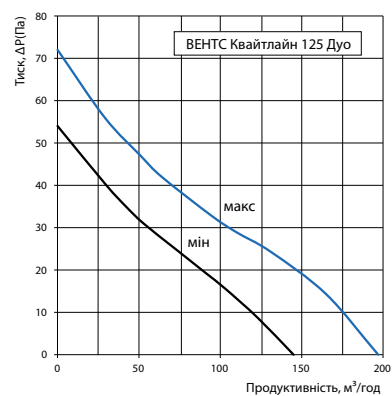
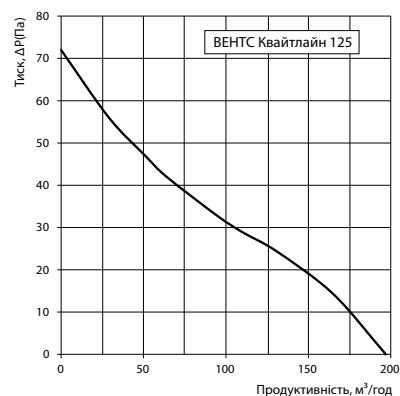
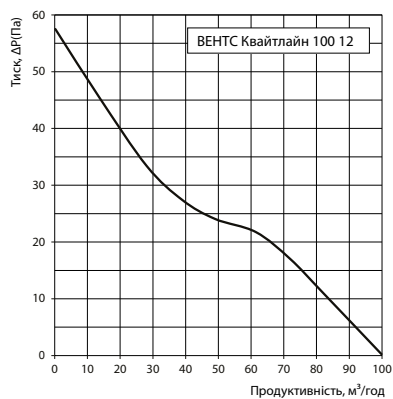
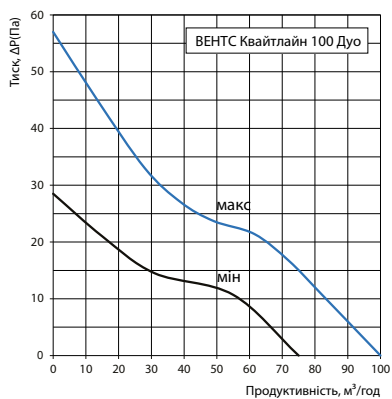
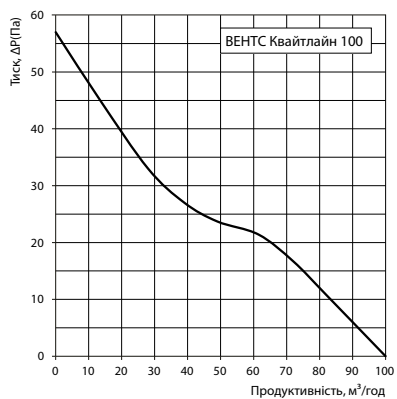

Технічні характеристики

Модель	Швидкість	Частота, Гц	Напруга, В	Споживана потужність, Вт	Струм, А	Частота обертання, хв ⁻¹	Продуктивність, м ³ /год	Рівень звукового тиску, дБА*	Маса, кг
ВЕНТС Квайтлайн 100		50	220-240						
ВЕНТС Квайтлайн 100 (220 В/60 Гц)	-	60	220	7,5	0,049	2100	100	25	
ВЕНТС Квайтлайн 100 Дуо	мін.	50	220-240	4,5	0,029	1650	75	22	0,61
	макс.			7,5	0,049	2100	100	25	
ВЕНТС Квайтлайн 100 12	-	50	12	7,5	0,99	2100	100	25	
ВЕНТС Квайтлайн 125		50	220-240						
ВЕНТС Квайтлайн 125 (220 В/60 Гц)	-	60	220	13	0,085	2250	197	32	0,75
ВЕНТС Квайтлайн 125 Дуо	мін.	50	220-240	10	0,065	1950	145	29	
	макс.			13	0,085	2250	197	32	
ВЕНТС Квайтлайн 150	-	50/60	220-240	22	0,095	2250	335	39	1,3
ВЕНТС Квайтлайн 150 Б	-	50/60	220-240	26	0,085	1900	305	37	
ВЕНТС Квайтлайн 150 Дуо	мін.	50/60	220-240	19	0,087	1950	250	36	
	макс.			22	0,095	2250	335	39	
ВЕНТС Квайтлайн 150 Екстра	мін.	50/60	220-240	22	0,103	2300	285	36	
	макс.			25	0,109	2600	375	41	

*Рівень звукового тиску виміряний на відстані 3 метри від вентилятора, у вільному просторі.

Приклад монтажу

