

ТВІНФОРМ

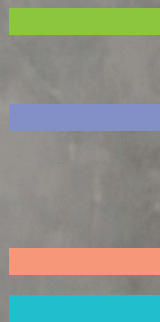

## КІМНАТНІ ПРОВІТРЮВАЧІ З РЕГЕНЕРАЦІЄЮ ЕНЕРГІЇ

Децентралізована  
вентиляція



# ЗМІСТ

СУЧАСНИЙ

ЗРУЧНИЙ

БАЗОВИЙ

ДОСТУПНИЙ

## ВСТУП

- 4 Чим ми дихаємо?
- 6 Навіщо нам вентиляція?
- 8 Централізована та децентралізована вентиляція
- 10 Провітрювачі ТвінФреш
- 20 Обираємо правильно

## ТВІНФРЕШ

- 28 Ізі РЛ7-50-17
- Ізі Д РЛ7-50-17
- 40 Комфо РБ1-50-14
- Комфо РБ1-85-14
- 52 Комфо РА1-25-14
- 62 РА-50-14
- 72 Соло

## ПІДБІР ОБЛАДНАННЯ

- 78 Таблиця підбору



# ЧИМ МИ ДИХАЄМО?

Однією з основних умов підтримання хорошого стану здоров'я людини є свіже та чисте повітря. Насичене міське життя, незліченна безліч автомобілів, працюючі фабрики та заводи, бурхливе будівництво та сільськогосподарські роботи негативним чином впливають на якість навколишнього повітря. За даними Всесвітньої організації охорони здоров'я забруднення атмосферного повітря і повітря всередині приміщень є однією з основних причин захворюваності та смертності в усьому світі. 91 % світового населення проживає в містах, де рівень забруднення перевищує допустимий. Найбільше здоров'ю людини шкодять діоксид азоту, шкідливі домішки твердих часточок і підвищена концентрація озону. Будівлі, які реконструюються або будуються, також можуть містити забруднене повітря. За результатами дослідження великої кількості випадків незадовільної якості повітря в приміщеннях був складений такий перелік основних джерел забруднення:

## 50 %

### Неефективна вентиляція

Нестача припливного повітря або його неефективний розподіл всередині приміщення.

## 30 %

### Домішки у повітрі

Наявність у повітрі специфічних забруднювальних речовин (наприклад, формальдегіду, випарів розчинників, пилу і мікробіологічних сумішей).

## 10 %

### Зовнішнє забруднення

Зовнішні джерела забруднення (наприклад, вихлопні гази автотранспорту, пилок рослин, грибок, дим, пил унаслідок проведення дорожніх і будівельних робіт).

## 10 %

### Інші причини

Показники температури і відносної вологості не відповідають значенням, встановленим для комфортного перебування у приміщенні.

Проблеми незадовільної якості повітря можуть мати важкі наслідки, оскільки серйозно впливають на здоров'я людини.

## ДУМКА ЕКСПЕРТА

Частковим вирішенням проблеми забруднення повітря у приміщенні є створення природного повітрообміну шляхом віконного провітрювання. Але і тут виникає низка нюансів.

**Традиційне провітрювання приміщень шляхом відчинення кватирок та вікон призводить до неконтрольованого надмірного потоку повітря і створює небезпечний для здоров'я протяг.**

Відчинивши вікна, ви наповнюєте приміщення не свіжим повітрям, а повітрям із сумішшю з вихлопних газів та пилу, тополиного пуху, пилку рослин. Холодної пори року збільшуються втрати тепла, що тягне за собою підвищення витрат на опалення. Водночас рівень вуличного шуму, який проникає до приміщення, може досягати максимальних значень. Це особливо відчутно мешканцям, чії будинки розташовані біля жвавих міських доріг і місць масового відпочинку, поблизу перетину основних магістральних шляхів, аеропортів або залізниць. Таким чином, ми не стільки провітрюємо приміщення, скільки допускаємо додатковий об'єм подразників та шкідливих речовин, не вирішуючи проблему видалення забрудненого повітря.



**Олександр Тихий**

Спеціаліст-аналітик  
з дослідження товарних ринків

# НАВІЩО НАМ ВЕНТИЛЯЦІЯ?



## Чисте повітря

Вентиляція повинна забезпечувати приміщення свіжим і чистим повітрям.



## Баланс тиску

Вентиляція повинна бути збалансованою, інакше за зниженого тиску в приміщенні та відсутності припливних установок з фільтрами забруднене повітря з вулиці буде надходити через різні щілини, а за високої герметичності стін та вікон – навіть із каналізаційної системи за наявності негерметичностей.



## Комфортний мікроклімат

Звичайні витяжні вентилятори зимової пори року викидають тепле вологе повітря на вулицю, а холодне сухе повітря надходить до приміщення через шпарини та нещільності віконних і дверних конструкцій, що призводить до погіршення мікроклімату.

## ПОВІТРЯ, ЯКИМ МИ ДИХАЄМО

Атмосферне повітря відіграє виключно важливу роль для людського організму. Обмін речовин відбувається завдяки окисленню – поєднанню хімічних речовин з киснем, який приноситься кров'ю. У разі відсутності кисню процес окислення припиняється, і життя організму зупиняється. Тому людині життєво необхідно постійно дбати про чистоту і свіжість повітря, яким вона дихає.

Повітря, яке наповнює квартири та приміщення, містить велику кількість бактерій, пилу, всіляких випарів, газів та інших відходів життєдіяльності «великого міста», що призводить до високого ступеня концентрації забруднення.

Чи варто говорити, що, вдихаючи таке повітря у власному будинку, ми швидше шкодимо своєму здоров'ю, ніж споживаємо достатню кількість кисню для нормальної життєдіяльності.



## РІШЕННЯ Є!

Для усунення проблем, пов'язаних із небезпекою для здоров'я людей, вологе відпрацьоване повітря має регулярно виводитися назовні та замінюватися свіжим. Єдиним правильним та раціональним рішенням є організація у приміщенні припливно-витяжної системи вентиляції повітря. Компанія Венто пропонує усе необхідне для створення правильного повітрообміну.



[www.vents.ua](http://www.vents.ua)

## ЦЕНТРАЛІЗОВАНІ СИСТЕМИ ВЕНТИЛЯЦІЇ

Одна установка очищує повітря в усіх приміщеннях будинку або квартири.



### Особливості

- Забезпечують фільтрацію, подавання свіжого повітря та видалення відпрацьованого.
- Достатньо однієї припливно-витяжної установки, щоб організувати ефективну вентиляцію в усьому будинку.
- Вимагають підключення системи повітропроводів.
- Режими вентиляції регулюються за допомогою вбудованої системи автоматики.
- Ефективне енергозаощадження забезпечується повторним використанням теплової енергії.
- Вимагають ретельного проектування вентиляційної системи для виключення перетікання повітря з приміщень з брудним повітрям до приміщення з чистим повітрям.
- Ретельно спроектована система забезпечить інтенсивний повітрообмін та прекрасний мікроклімат у будинку.
- Регулювання режимів роботи вентиляції здійснюється для всіх приміщень будинку одночасно.

## ДЕЦЕНТРАЛІЗОВАНІ СИСТЕМИ ВЕНТИЛЯЦІЇ

У кожному приміщенні приплив та витягання повітря здійснюється окремою установкою.

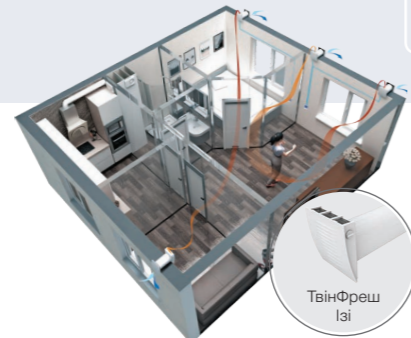

### Особливості

- Подавання свіжого повітря до приміщення, його фільтрація та видалення забрудненого повітря на вулицю.
- Компактні провітрювачі не потребують жодних додаткових елементів або повітропроводів, готові до використання та встановлюються прямим внутрішностінним монтажем у зовнішню стіну будівель.
- Можливе індивідуальне налаштування повітрообміну для кожного приміщення будинку або квартири.
- Під час проектування необхідно визначати тільки продуктивність установки, що істотно спрощує розрахунки.
- Низький рівень шуму завдяки низькій потужності вентиляторів, зумовленій викиданням повітря безпосередньо на вулицю.
- Здатність забезпечувати повернення тепла та баланс вологості у приміщеннях завдяки застосуванню теплообмінників.
- Зменшують витрати на опалення взимку та кондиціонування влітку.

## ОРГАНІЗАЦІЯ ДЕЦЕНТРАЛІЗОВАНОЇ СИСТЕМИ ВЕНТИЛЯЦІЇ

Найсучаснішим та найпрактичнішим способом створення комфортного мікроклімату та необхідного повітрообміну в реконструйованих приміщеннях, нових, щойно заселених будинках або в житлових відремонтованих квартирах сьогодні є організація децентралізованої системи вентиляції.

Децентралізована вентиляція підвищує пожежну безпеку приміщень, оскільки кімнати не з'єднані повітропроводами. Свіже повітря надходить крізь короткий канал у стіні, і установка не витрачає енергію на подолання опору довгих повітропроводів.



### УСТАНОВКИ З ПЛАСТИНЧАСТИМ ТЕПЛОБІМІННИКОМ



- Забезпечують мікроклімат у конкретному приміщенні.
- Кожне приміщення вентилується у міру необхідності.
- Швидкість установок регулюється автоматично для підтримання необхідної якості повітря.
- Монтуються безпосередньо у стіну.
- Монтаж у стіни малої товщини без зменшення продуктивності.
- Лаконічний дизайн впишеться в будь-який інтер'єр.

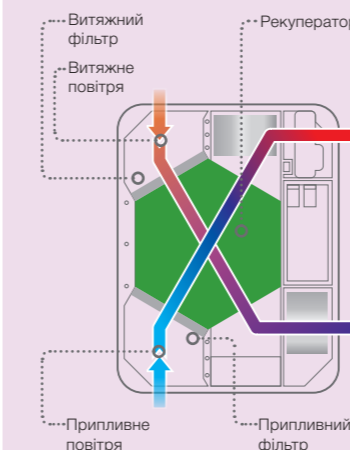

### УСТАНОВКИ З КЕРАМІЧНИМ ТЕПЛОБІМІННИКОМ



- Забезпечують мікроклімат у конкретному приміщенні.
- Збалансована вентиляція у разі встановлення парної кількості провітрювачів.
- Монтуються безпосередньо у стіну.
- Високий ККД.
- Регенерація вологи та відсутність конденсату.
- Низький рівень шуму.
- Можливість монтажу в стіни малої товщини без зменшення продуктивності.
- Можливість встановлення фільтрів з високим ступенем очищення.
- Мінімальні розміри внутрішнього блоку та простота обслуговування.
- Можливість монтажу зовнішнього коврика для відведення повітря у відкід вікна, що дозволяє зберегти зовнішній вигляд фасаду.

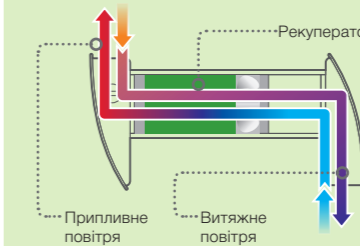

# ПРОВІТРЮВАЧІ ТВІНФРЕШ



Забезпечують приміщення чистим повітрям



Повертають тепло та забезпечують баланс вологості у приміщенні



Працюють із мінімальним енергоспоживанням



Запобігають виникненню надлишкової вологості та появи плісняви



Зменшують витрати на опалення взимку та кондиціювання повітря влітку



Низький рівень шуму



Очищують припливне повітря від пилу, комах, вихлопних газів



## ОСОБЛИВОСТІ КОНСТРУКЦІЇ

Провітрювач складається з кімнатного блоку з декоративною передньою панеллю, картриджа, повітропроводу з шумоізолятором, а також зовнішнього вентиляційного ковпака.

Основною функціональною частиною провітрювача є картридж. Картридж складається з вентилятора, регенератора та двох фільтрів, які забезпечують грубе очищення повітря, а також запобігають проникненню пилу та сторонніх предметів до регенератора та вентилятора.

Кімнатний блок обладнано автоматичною повітряною заслінкою, яка під час вимкнення провітрювача зачиняється та запобігає появі зворотного потоку повітря.

\*Конструкція провітрювача залежить від обраної моделі.

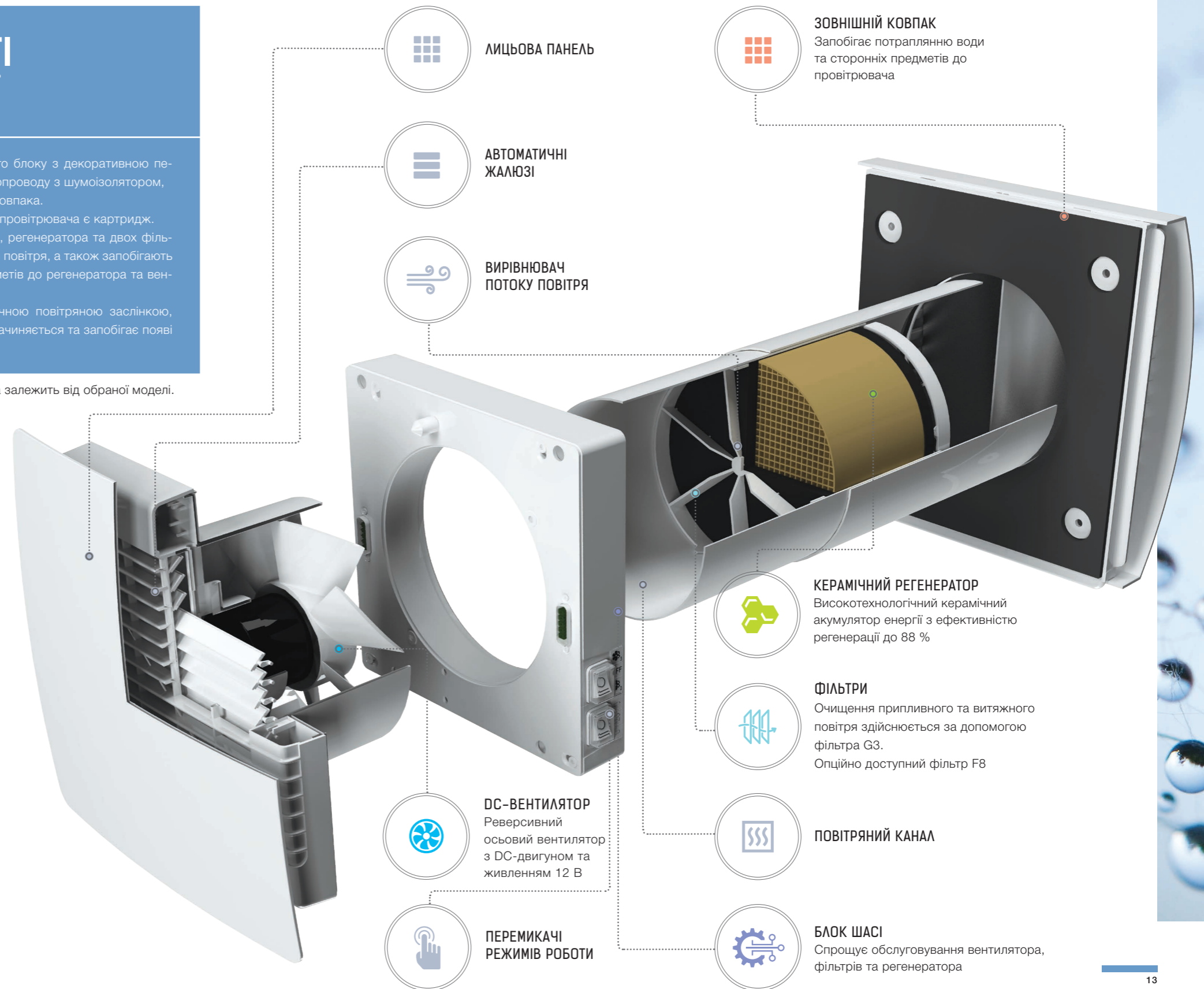

## КЕРАМІЧНИЙ РЕГЕНЕРАТОР

Утилізує теплову енергію (тепло та вологу), що міститься у витяжному повітрі, для нагрівання припливного повітря. Коміркова структура регенератора має велику площу контакту з повітрям та володіє високими теплопровідними і накопичувальними властивостями.



**I ЦИКЛ**  
Витягання брудного повітря

1. Тепле вологе брудне повітря витягується з приміщення.
2. Фільтр запобігає потраплянню в регенератор забруднювачів з повітря.
3. Тепле вологе повітря нагріває та зволожує регенератор, віддаючи своє тепло.



Перемикання між припливним та витяжним режимами відбувається кожні 70 секунд.



**II ЦИКЛ**  
Приплив чистого повітря

1. Свіже холодне сухе повітря надходить з вулиці.
2. Фільтр очищує повітря від пилу та комах.
3. Свіже, але холодне та сухе повітря з вулиці, проходячи через регенератор, зволожується та підігрівається за рахунок накопиченого у регенераторі тепла.
4. До приміщення надходить тепле зволожене повітря.



Регенерація енергії відбувається за рахунок реверсивної роботи провітрювача.



**I ЦИКЛ**  
Витягання брудного повітря

1. Холодне брудне повітря витягується з приміщення.
2. Фільтр запобігає потраплянню в регенератор забруднювачів з повітря.
3. Холодне повітря охолоджує та зволожує регенератор.



Перемикання між припливним та витяжним режимами відбувається кожні 70 секунд.



**II ЦИКЛ**  
Приплив чистого повітря

1. Свіже тепле повітря надходить з вулиці.
2. Фільтр очищує повітря від пилу та комах.
3. Свіже тепле повітря з вулиці, проходячи через регенератор, зволожується та охолоджується за рахунок накопиченого у регенераторі холоду.
4. До приміщення надходить прохолодне повітря.



## РЕВЕРСИВНИЙ DC-ВЕНТИЛЯТОР

Для нагнітання та витягання повітря застосовується реверсивний осьовий вентилятор з DC-двигуном.

- Завдяки застосуванню DC-технологій вентилятор вирізняється низьким енергоспоживанням.
- Живлення вентилятора здійснюється електрично безпечною напругою 12 В.
- Двигун вентилятора обладнано вбудованим тепловим захистом від перегрівання та кульковими підшипниками для тривалого терміну експлуатації.

## ШАСІ

Лінійка провітрювачів ТвінФреш Комфо\* обладнана шасі, які значно спрощують обслуговування вентилятора, фільтрів та регенератора.

- Вентиляторний блок кріпиться до шасі за допомогою магнітів та спеціальних роз'ємів.
- Для доступу всередину провітрювача достатньо потягнути вентиляторний блок на себе без застосування будь-яких додаткових інструментів.
- Також за допомогою роз'ємів на шасі провітрювачі зручно з'єднувати між собою в єдину вентиляційну мережу для їхньої синхронної роботи.

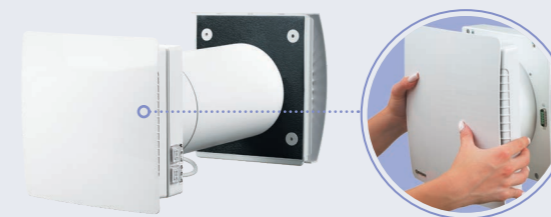

\*Модель ТвінФреш Комфо PA1-25 не має шасі та можливості об'єднувати провітрювачі у мережу.

## ПОВІТРЯНІ ФІЛЬТРИ

Очищення припливного та витяжного повітря здійснюється за допомогою двох вбудованих фільтрів із загальним ступенем очищення G3.

- Забезпечують очищення свіжого повітря від пилу та комах.
- Слугують захистом елементів провітрювача від засмічення.
- Оброблені антибактеріальною сумішшю.
- Для очищення фільтри достатньо пропилососити або промити водою, при цьому антибактеріальна суміш не змивається.
- Опційно доступний фільтр F8 зі ступенем очищення PM 2.5 99 %, встановлення якого дещо знижує витрату повітря та збільшує встановні габарити.



⚠ Важливо проводити своєчасне очищення фільтрів.





1. Дістати 2. Промити 3. Висушити 4. Вставити





## ЗОВНІШНІЙ ВЕНТИЛЯЦІЙНИЙ КОВПАК

Має спеціальну конструкцію, яка відводить потік витяжного повітря та конденсат, який утворюється всередині ковпака, від стіни будинку. Окрім цього, зовнішній ковпак запобігає потраплянню води та сторонніх предметів до провітрювача.



**EH-14**  
Пластиковий ковпак для монтажу в стіни стандартної товщини. Виведення та подавання повітря через бічні сторони.



**EH-17**  
Пластиковий ковпак для монтажу в стіни стандартної товщини. Виведення та подавання повітря через нижню частину ковпака.

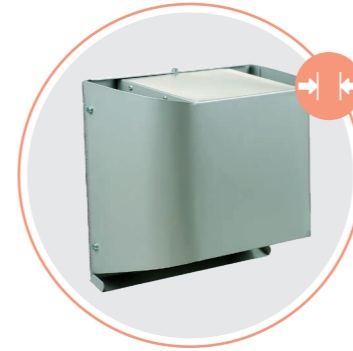

**EH-2 СІРИЙ**  
Ковпак для тонких стін із нержавіючої сталі, пофарбованої у сірий колір

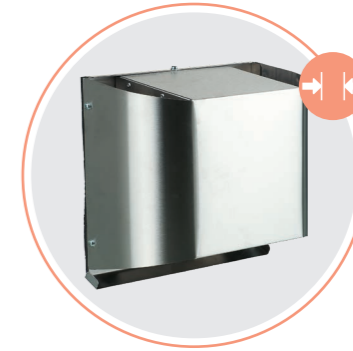

**EH-2 ХРОМ**  
Ковпак для тонких стін із нержавіючої сталі

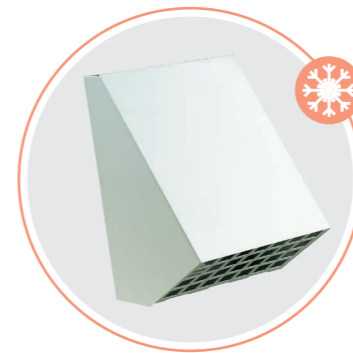

**EH-13 БІЛИЙ**  
Ковпак для холодного клімату з алюмінію, пофарбованого у білий колір

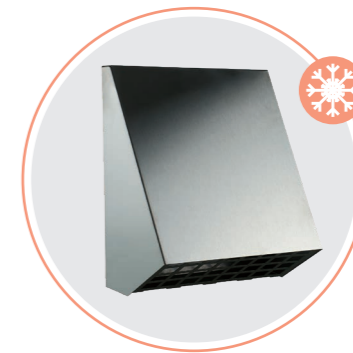

**EH-13 ХРОМ**  
Ковпак для холодного клімату з нержавіючої сталі



**MBM**  
Ковпак з нержавіючої сталі з металевою сіткою. Кріпиться до стіни дюбелями



**MBBM**  
Пластиковий ковпак для монтажу зсередини приміщення

Сірий	Бежевий	Коричневий	Теракотовий	Чорний	З накладкою під шліфовану нержавіючу сталь



Монтаж у стіну стандартної товщини із застосуванням ковпака EH-17



Кутовий монтаж із застосуванням набору НР 160 білий



Монтаж до тонкої стіни із застосуванням ковпака EH-2

## КЕРУВАННЯ

Кожен провітрювач має свою систему керування. Для зручності використання зустрічається декілька варіантів.



						
Модель	Пульт	LCD-панель	Панель на корпусі	Настінний блок керування	Настінна панель керування	Шнурковий перемикач
ТвінФреш Ізі РЛ7-50-17	●	●	○	○	○	○
ТвінФреш Ізі Д РЛ7-50-17	●	●	○	○	○	○
ТвінФреш Комфо РБ1-50-14	●	○	●	○	○	○
ТвінФреш Комфо РБ1-85-14	●	○	●	○	○	○
ТвінФреш Комфо РА1-25-14	●	○	●	○	○	○
ТвінФреш РА-50-14	○	○	○	●	●	○
Соло	○	○	○	○	○	●

## ДАТЧИКИ

Функціональні можливості деяких провітрювачів розширені за рахунок встановлення додаткових датчиків – освітлення та вологості.

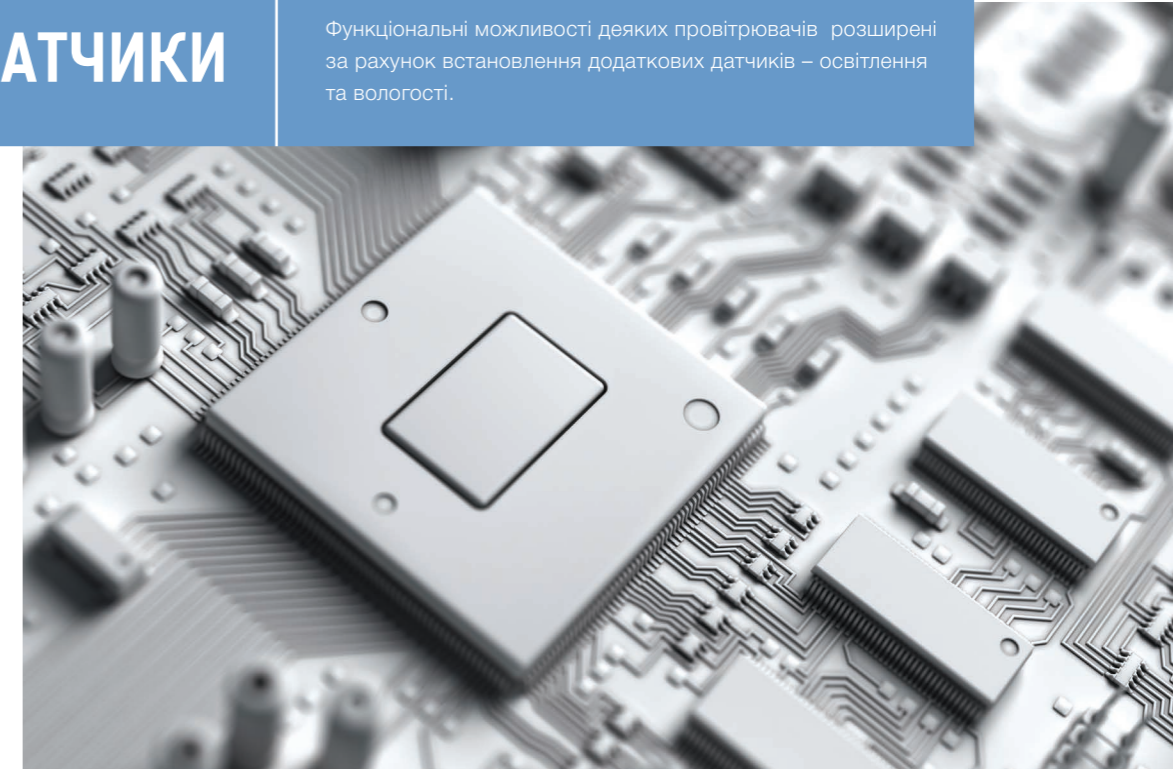

### ДАТЧИК ВОЛОГОСТІ

Призначений для контролю вологості у системах вентиляції, кондиціонування та обігрівання. Автоматика провітрювача дозволяє встановити одне з трьох значень рівня вологості (45, 55 або 65%). Провітрювачі будуть автоматично підвищувати або знижувати швидкість для підтримання комфортного рівня вологості.



### ДАТЧИК ОСВІТЛЕННЯ

У провітрювачах ТвінФреш Комфо встановлений датчик освітлення, який у темний час доби переводить провітрювач на низьку швидкість.

# ОБИРАЄМО ПРАВИЛЬНО!

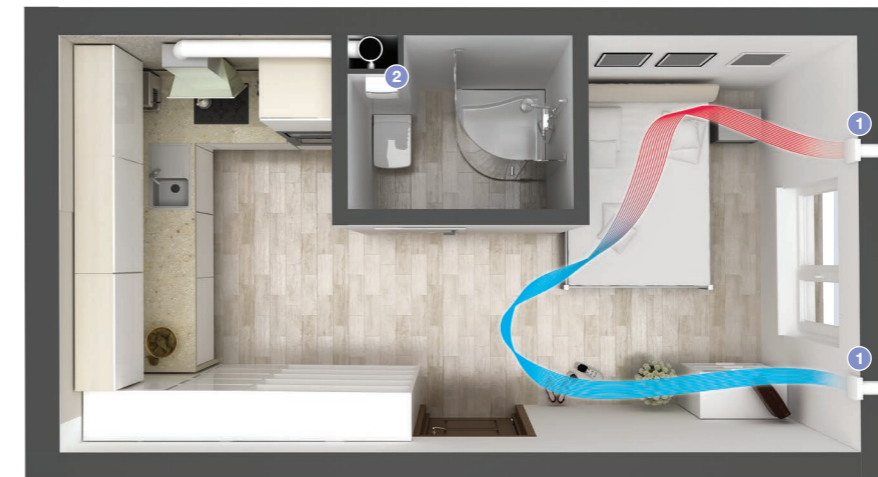

## СМАРТ-КВАРТИРА

ТвінФреш Комфо РА1-25-14 – ідеальне рішення для забезпечення комфортного мікроклімату у невеликих приміщеннях.

№	Фото	Модель	Кількість	Площа приміщення*	Сайт
1		ТвінФреш Комфо РА1-25-14	2	15 м <sup>2</sup>	
2		ВН	1		

\*Площа орієнтовна та залежить від норм вентиляції у країні споживача.



Продуктивності провітрювача вистачить, щоб забезпечити свіжим повітрям приміщення до 15 м<sup>2</sup>.



Достатньо одного провітрювача, який працює в прямому та реверсивному режимах для подавання та відведення повітря.





Працює з мінімальним енергоспоживанням.

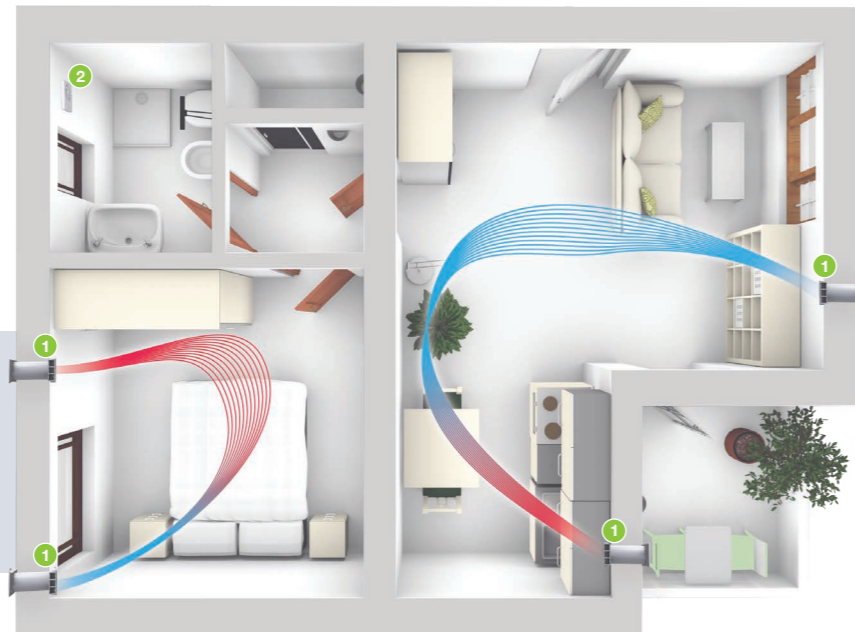

## НЕВЕЛИКА КВАРТИРА

ТвінФреш Ізі – функціональний провітрювач. Створить ідеальний мікроклімат у невеликому приміщенні.



№	Фото	Модель	Кількість	Площа приміщення*	Сайт
1		ТвінФреш Ізі РЛ7-50-17	4	До 30 м <sup>2</sup>	
2		iFan WiFi	1		

\*Площа орієнтовна та залежить від норм вентиляції у країні споживача.



Високий ступінь очищення припливного повітря від пилу, смогу або сажі.



Шумоізоляційний матеріал, який забезпечує поглинання шумів під час роботи провітрювача.



Керування двома провітрювачами за допомогою однієї панелі.

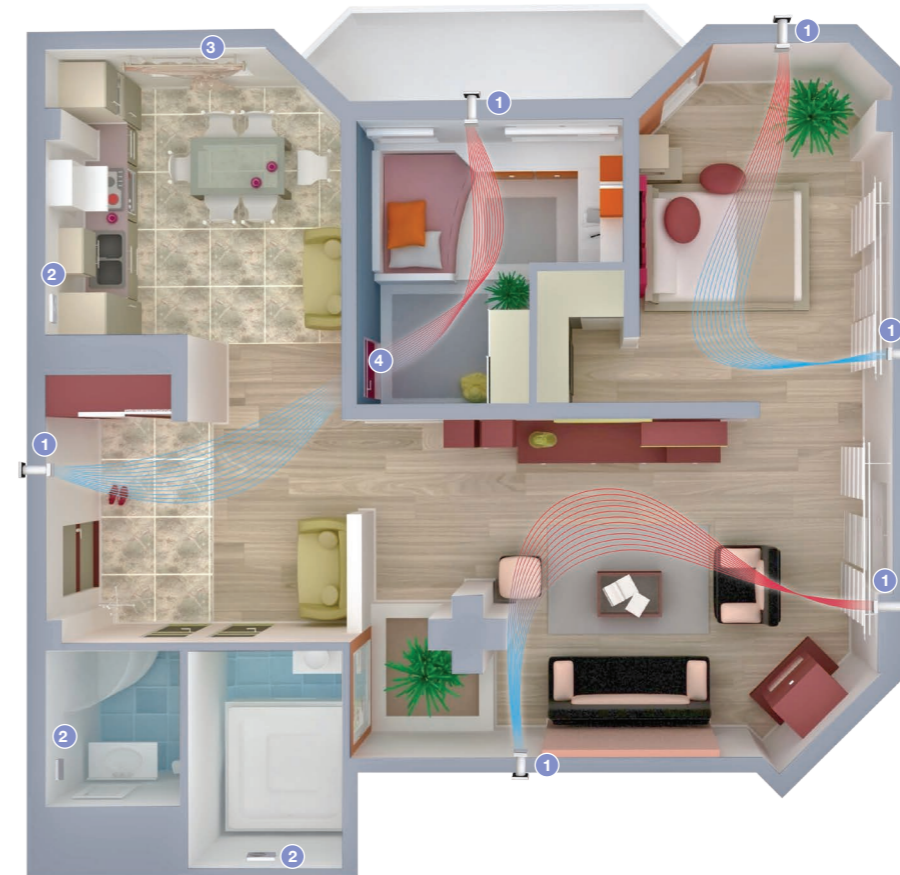

## ВЕЛИКА КВАРТИРА

ТвінФреш Комфо – свіже та чисте повітря у вашій оселі. Ідеальне рішення для великих приміщень: робота провітрювачів у парі для забезпечення комфортного мікроклімату, простота монтажу, автоматичне перекриття протягів за допомогою жалюзі, просте керування.

№	Фото	Модель	Кількість	Площа приміщення*	Сайт
1		ТвінФреш Комфо РБ1-50-14	6	80 м <sup>2</sup>	
2		iFan WiFi	3		
3		ПО 400	1		
4		MB 350	3		

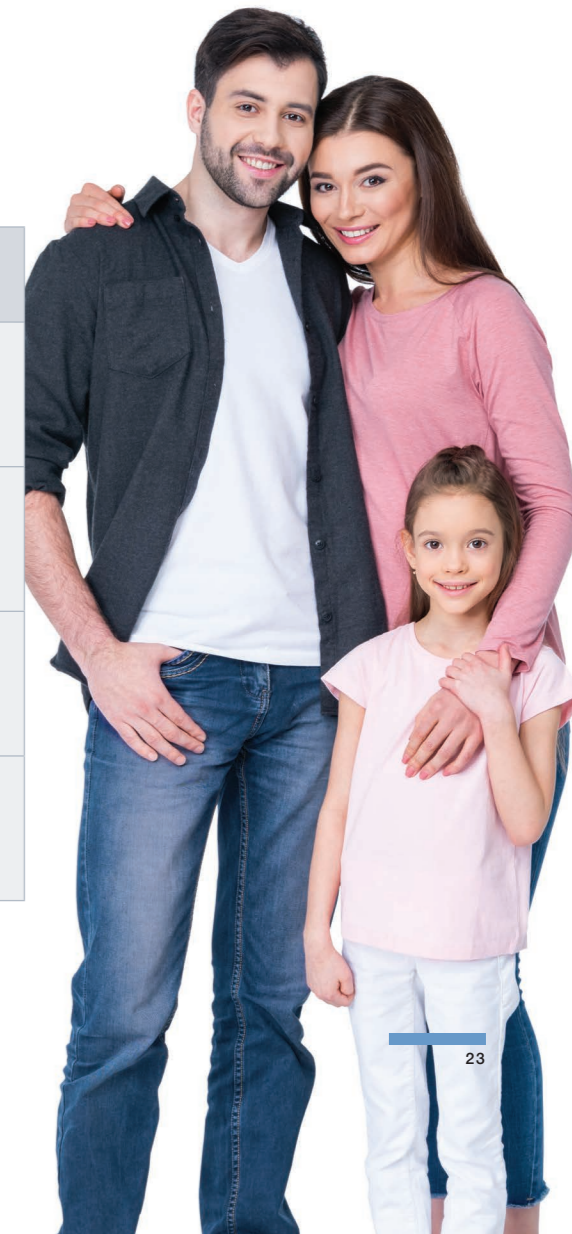

\*Площа орієнтовна та залежить від норм вентиляції у країні споживача.

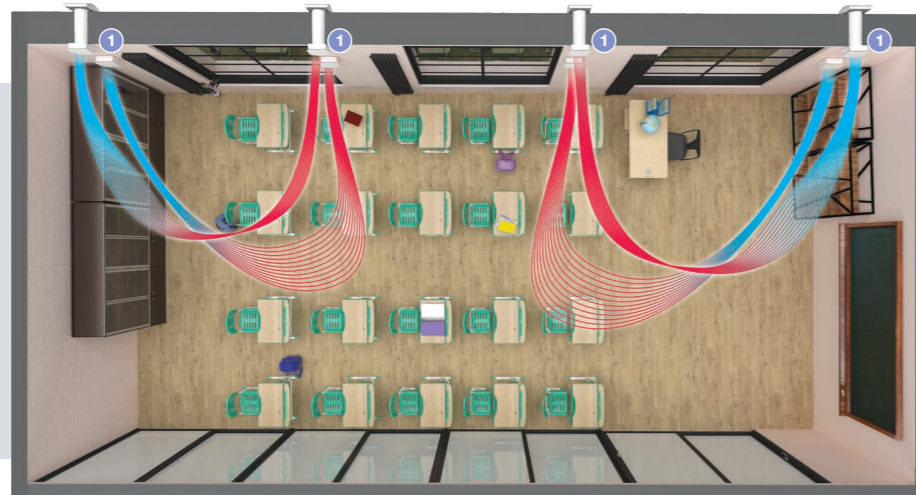

## ШКІЛЬНИЙ КЛАС

ТвінФреш Комфо – організація комфортного мікроклімату в будь-якому приміщенні. Низький рівень шуму, максимальна простота керування, вбудований датчик вологості, підключення в єдину мережу великої кількості установок, додаткове очищення припливного повітря.



№	Фото	Модель	Кількість	Площа приміщення*	Сайт
1		ТвінФреш Комфо РБ1-85-14	8	80 м <sup>2</sup>	

\*Площа орієнтовна та залежить від норм вентиляції у країні споживача.

## ДИТЯЧИЙ САДОК

ТвінФреш Комфо – організація комфортного мікроклімату в будь-якому приміщенні. Низький рівень шуму, максимальна простота керування, вбудований датчик вологості, підключення в єдину мережу великої кількості установок, додаткове очищення припливного повітря.

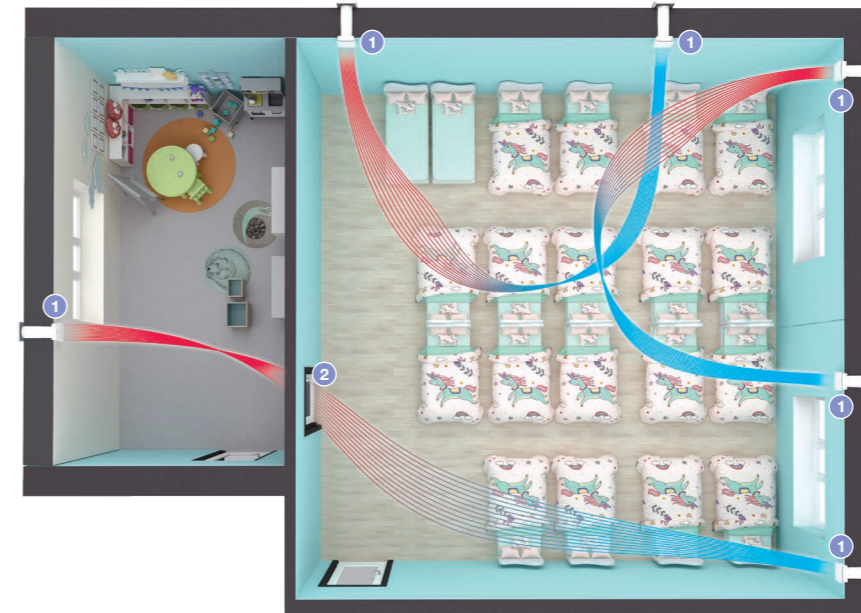

№	Фото	Модель	Кількість	Площа приміщення*	Сайт
1		ТвінФреш Комфо РБ1-85-14	6	80 м <sup>2</sup>	
2		MB 350	1		

\*Площа орієнтовна та залежить від норм вентиляції у країні споживача.





	ТвінФреш Ізі РЛ7-50-17	28
	ТвінФреш Ізі Д РЛ7-50-17	28
	ТвінФреш Комфо РБ1-50-14	40
	ТвінФреш Комфо РБ1-85-14	40
	ТвінФреш Комфо РА1-25-14	52
	ТвінФреш РА-50-14	62
	Провітрювач Соло	72



ТВІНФРЕШ  
ІЗІ  
РЛ7-50-17

ТВІНФРЕШ  
ІЗІ-Д  
РЛ7-50-17

Потужність від

**5,1 Вт**

Витрата повітря до

**50 м<sup>3</sup>/год**

Рівень звукового тиску від

**12 дБА**



Сучасний провітрювач ТвінФреш Ізі РЛ7-50-17 забезпечить приміщення чистим та свіжим повітрям.

Фільтри з високим ступенем очищення не пропустять шкідливий пил, смоли та смог, а внутрішня шумоізоляція провітрювача організує тишу та спокій у вашому домі.

ТВІНФРЕШ



**СУЧАСНИЙ  
І ТИХИЙ**

### ФУНКЦІОНАЛЬНИЙ

Керування здійснюється за допомогою настінної LCD-панелі або дистанційного пульта.

### ТИХИЙ

Його робота не чутна, але помітна.

### НАДІЙНИЙ

Низьке енергоспоживання, а також захист двигуна від перегрівання забезпечить тривалий термін експлуатації.



Фільтри класу фільтрації G3 забезпечують грубе очищення повітря від пилу та сажі. Опційно доступний фільтр F8 зі ступенем очищення PM 2.5.



Шумоізоляційний матеріал забезпечує поглинання шумів під час роботи провітрювача.



Два провітрювачі керуються за допомогою однієї панелі.





Просте керування за допомогою настінної LCD-панелі або пульта дистанційного керування.

Режими роботи:

- налаштування швидкості I II III
- налаштування режиму роботи
  - провітрювання
  - регенерація
- налаштування таймера
  - 4 години на швидкості III
  - 8 годин на швидкості I
  - оптимальна швидкість – II

# БЕЗЛІЧ МОЖЛИВОСТЕЙ



## ПЕРЕВАГИ



Керування двома провітрювачами за допомогою однієї панелі



Просте обслуговування картриджа



Легка заміна фільтра

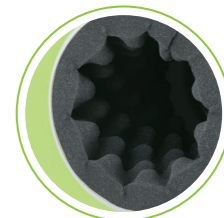

Тиха робота за рахунок шумоізолятора



Захист від протягів. Ручна заслінка



Легке підключення



Лицьова панель на заціпках



Зовнішній ковпак обладнаний захисною решіткою та відводом для конденсату



Панель керування з LCD-екраном

# СИНХРОНІЗАЦІЯ

За допомогою пульта дистанційного керування або настінної панелі з LCD-екраном ви зможете організувати роботу двох установок одночасно, встановивши режими провітрювання або регенерації, налаштувати швидкість або таймер вимкнення.

# ЯК ВІН ВЛАШТОВАНИЙ?

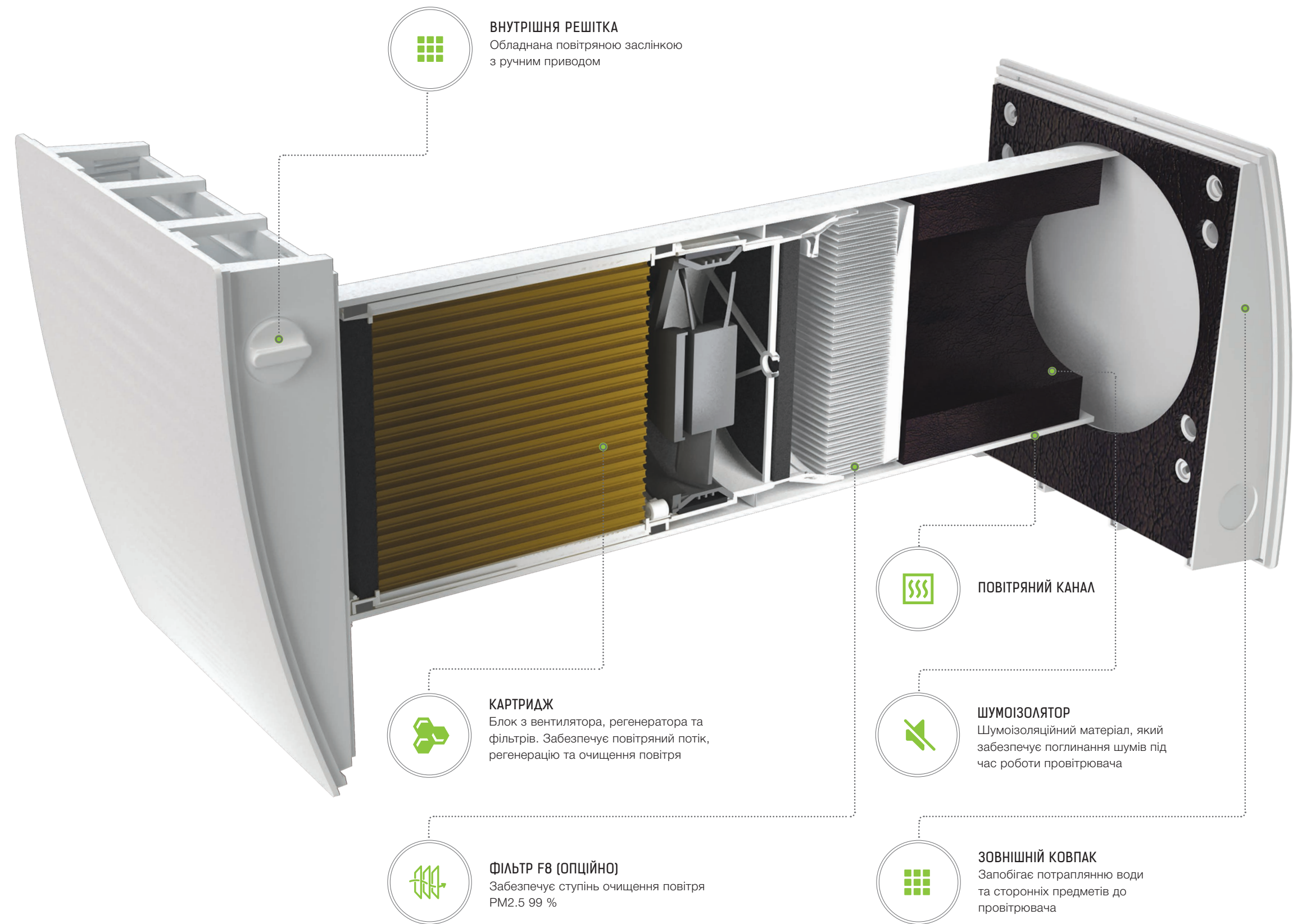

## ТЕХНІЧНІ ХАРАКТЕРИСТИКИ

Модель	ТвінФреш Ізі РЛ7-50-17			ТвінФреш Ізі-Д РЛ7-50-17		
	I	II	III	I	II	III
Напруга, В/50 (60) Гц	100-240 / 50-60			100-240 / 50-60		
Потужність, Вт	1,3	2,1	4,3	2,37	3,8	7,61
Струм, А	0,017	0,025	0,041	0,033	0,047	0,080
Продуктивність у режимі вентиляції, м³/год (л/с)	15 (4)	30 (8)	50 (14)	15 (4)	30 (8)	50 (14)
Продуктивність у режимі регенерації, м³/год (л/с)	8 (2)	15 (4)	25 (7)	15 (4)	30 (8)	50 (14)
SFP (Вт/л/с)	0,48	0,50	0,62	0,57	0,46	0,55
Фільтр	G3 (F8 опційно)					
Температура повітря, яке переміщується, °C	-15*...+40					
Уровень звукового давления на расст. 1 м, дБА	21	27	29	21	27	29
Уровень звукового давления на расст. 3 м, дБА	12	18	20	12	18	20
Подавление уличного шума, дБА согласно DIN EN 20140	41					
Класифікація чутливості потоку повітря до перепадів різниці тиску згідно з EN 13141-8	-	-	S3	-	-	S3
Класифікація внутрішньої та зовнішньої герметичності згідно з EN 13141-8	D1					
Ефективність регенерації, % згідно з DIBt LU-A 20	≤ 92			≤ 92		
Клас очищення PM2.5 фільтра F8, %	99					
Продуктивність з фільтром F8, м³/год	40					

- ТвінФреш Ізі РЛ7-50-17
- ТвінФреш Ізі-Д РЛ7-50-17

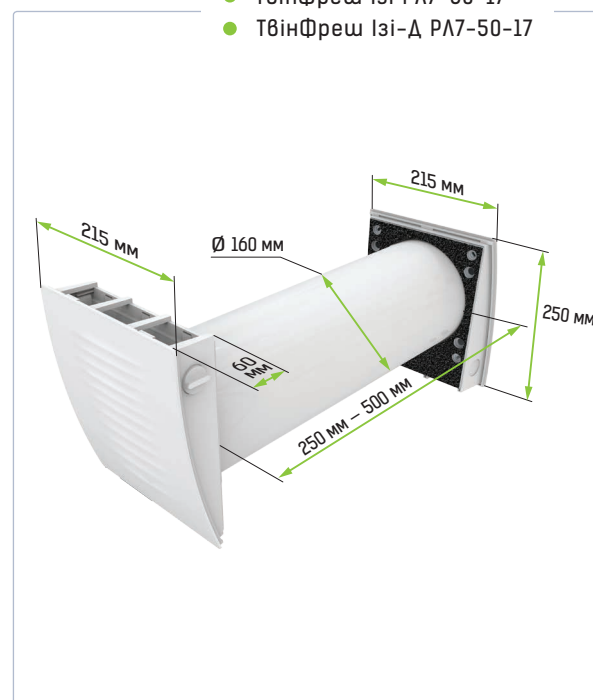

\*-30 °C у разі застосування картриджа С3 ТвінФреш та ковпака ЕН-13.

## ЕКОДИЗАЙН

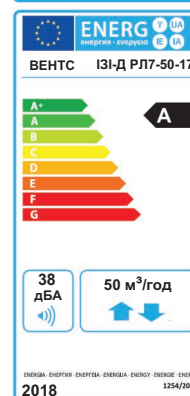
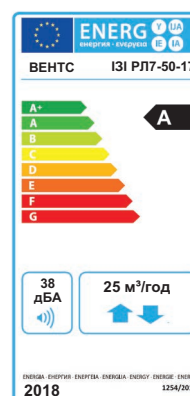

Модель	ТвінФреш Ізі РЛ7-50-17			ТвінФреш Ізі-Д РЛ7-50-17		
	Холодний	Помірний	Теплий	Холодний	Помірний	Теплий
Питома витрата енергії (ПВЕ), кВт/год (м²·р)	-76 A+	-37 A	-14 E	-76,2 A+	-37 A	-15 E
Тип вентиляційної установки	Двоспрямований					
Тип встановленого привода	Тришвидкісний					
Тип системи рекуперації тепла	Регенеративний					
Теплова ефективність рекуперації тепла, %	76			76		
Максимальна витрата повітря, м³/год	25			50		
Споживана потужність, Вт	4,3			7,6		
Рівень звукової потужності, дБА	38			38		
Базова витрата повітря, м³/с	0,004			0,008		
Базовий перепад тиску, Па	0			0		
Питома споживана потужність (ПСП), Вт/(м³/год)	0,14			0,127		
Типологія керування	Керування за годинником					
Максимальна внутрішня частка витоків, %	2,7					
Максимальна зовнішня частка витоків, %	0					
Ступінь змішування двоспрямованих пристроїв, %	1					
Класифікація чутливості потоку повітря до перепадів різниці тиску згідно з EN 13141-8, %	26					
Класифікація внутрішньої та зовнішньої герметичності згідно з EN 13141-8, м³/год	2,4					
Інтернет-адреса	http://www.ventilation-system.com					
Річне споживання електроенергії (PCE), кВт/год електроенергії/р	Холодний	Помірний	Теплий	Холодний	Помірний	Теплий
	179	179	179	162	162	162
Річне заощадження теплової енергії (PЗТЕ), кВт/год	Холодний	Помірний	Теплий	Холодний	Помірний	Теплий
	8024	4140	1855	8024	4140	1855

## АКСЕСУАРИ

Ковпаки та решітки	ЕН-14 білий 160		Ковпак пластиковий. Варіанти кольорів:	
	ЕН-14 хром 160		Ковпак пластиковий сірий з накладкою під шліфовану нержавіючу сталь	
	ЕН-17 білий 160		Ковпак пластиковий. Варіанти кольорів:	
	ЕН-2 сірий 160		Ковпак для тонких стін із нержавіючої сталі, пофарбованої у сірий колір	
	ЕН-2 хром 160		Ковпак для тонких стін зі шліфованої нержавіючої сталі	
	ЕН-13 білий 160		Ковпак для холодного клімату з алюмінію, пофарбованого у білий колір	
	ЕН-13 хром 160		Ковпак для холодного клімату зі шліфованої нержавіючої сталі	
	МВМ0 150 6В1с Ач		Решітка кругла металева	
	МВМ 152 6ВсН		Ковпак круглий із нержавіючої сталі	
	МВМ 162 05		Ковпак для монтажу зсередини	
	Монтаж	НП білий 160		Набір для кутового монтажу з решіткою білого кольору
		НП хром 160		Набір для кутового монтажу з решіткою з нержавіючої сталі
		Канал 160-500		Канал круглий 500 мм
Фільтри	Канал 160-700		Канал круглий 700 мм	
	С3 ТвінФреш		Картридж для холодного клімату	
Керування	СФ ТвінФреш Ізі Р-50 G3		Комплект фільтрів G3 (2 шт.)	
	СФ ТвінФреш Ізі Р-50 F8		Фільтр F8 (у комплекті з пластиковим стаканом)	
Керування	РК ТвінФреш Ізі РЛ-50		Пульт дистанційного керування	
	КВ ТвінФреш Ізі РЛ-50		Панель керування LCD	



ТВІНФРЕШ  
КОМФО  
РБ1-50-14

Потужність від

**4,5 Вт**

Витрата повітря до

**50 м<sup>3</sup>/год**

Рівень звукового тиску від

**13 дБА**

ТВІНФРЕШ  
КОМФО  
РБ1-85-14

Потужність від

**4,74 Вт**

Витрата повітря до

**85 м<sup>3</sup>/год**

Рівень звукового тиску від

**19 дБА**



ТВІНФРЕШ

Зручний провітрювач ТвінФреш Комфо допоможе організувати свіже та чисте повітря з ідеальним рівнем вологості у домі.



# ФУНКЦІОНАЛЬНИЙ ТА НАДІЙНИЙ

## УНІВЕРСАЛЬНИЙ

Можливість підключення великої кількості установок в одну мережу.

## ЕФЕКТИВНИЙ

Можливість роботи провітрювача у пасивному припливі: жалюзі відчинені – утворюється природний потік повітря.

## ЗРУЧНИЙ

Конструкція установки дозволяє з легкістю обслуговувати провітрювач.



Поріг вологості у приміщенні можна контролювати, обравши один з трьох режимів на пульті дистанційного керування.



Нічний режим: провітрювач перемикається на першу швидкість за вимкненого освітлення в темний час доби.



Просте кріплення блоку шасі за допомогою магнітів.

# ЛЕГКЕ КЕРУВАННЯ

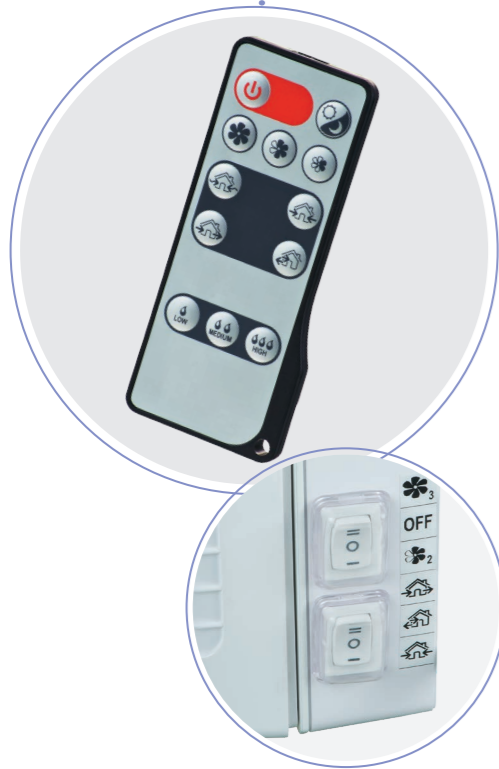

Для зручності та простоти керування провітрювачі ТвінФреш Комфо комплектуються пультом дистанційного керування. У разі об'єднання декількох провітрювачів у єдину вентиляційну мережу сигнал від пульта дистанційного керування сприймає лише перший провітрювач.

## Режими роботи:

- Нічний режим 

У провітрювачах встановлено датчик освітлення, за сигналом від якого провітрювачі автоматично переходять на низьку швидкість.
- Перемикання швидкостей
- Пасивний приплив 

У цьому режимі жалюзі відчинені, але вентилятори не працюють.
- Приплив 

У цьому режимі всі провітрювачі у мережі будуть працювати на приплив незалежно від налаштування для подавання максимальної кількості свіжого повітря до приміщення.
- Провітрювання 

У цьому режимі всі провітрювачі, підключені до мережі, постійно працюють у режимі витягання або припливу. Для забезпечення збалансованого провітрювання рекомендовано налаштувати одну половину провітрювачів на приплив, іншу – на витягання.
- Вентиляція з регенерацією тепла
- Вибір режиму контролю вологості

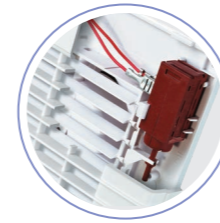

Блок вентилятора оснащений автоматичними жалюзі, які відчиняються під час роботи провітрювача.

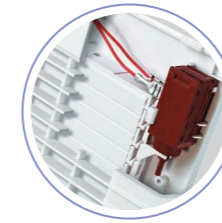

Коли провітрювач вимкнено, жалюзі зачинені, запобігаючи зворотному потоку повітря.

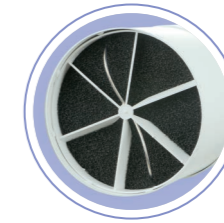

Випрямляч потоку повітря запобігає виникненню повітряних вихорів усередині провітрювача.



Телескопічний повітропровід для стін будь-якої товщини.



Блок шасі на магнітах.

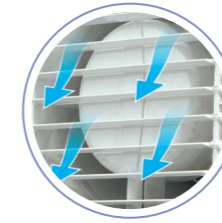

Приплив у пасивному режимі.

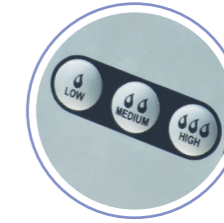

Декілька режимів вологості.



Керування дублюється на бічній панелі провітрювача.

# ПЕРЕВАГИ





# РОБОТА В МЕРЕЖІ

Об'єднайте у мережу будь-яку кількість провітрювачів. Керування здійснюється через перший агрегат.



# ЯК ВІН ВЛАШТОВАНИЙ?

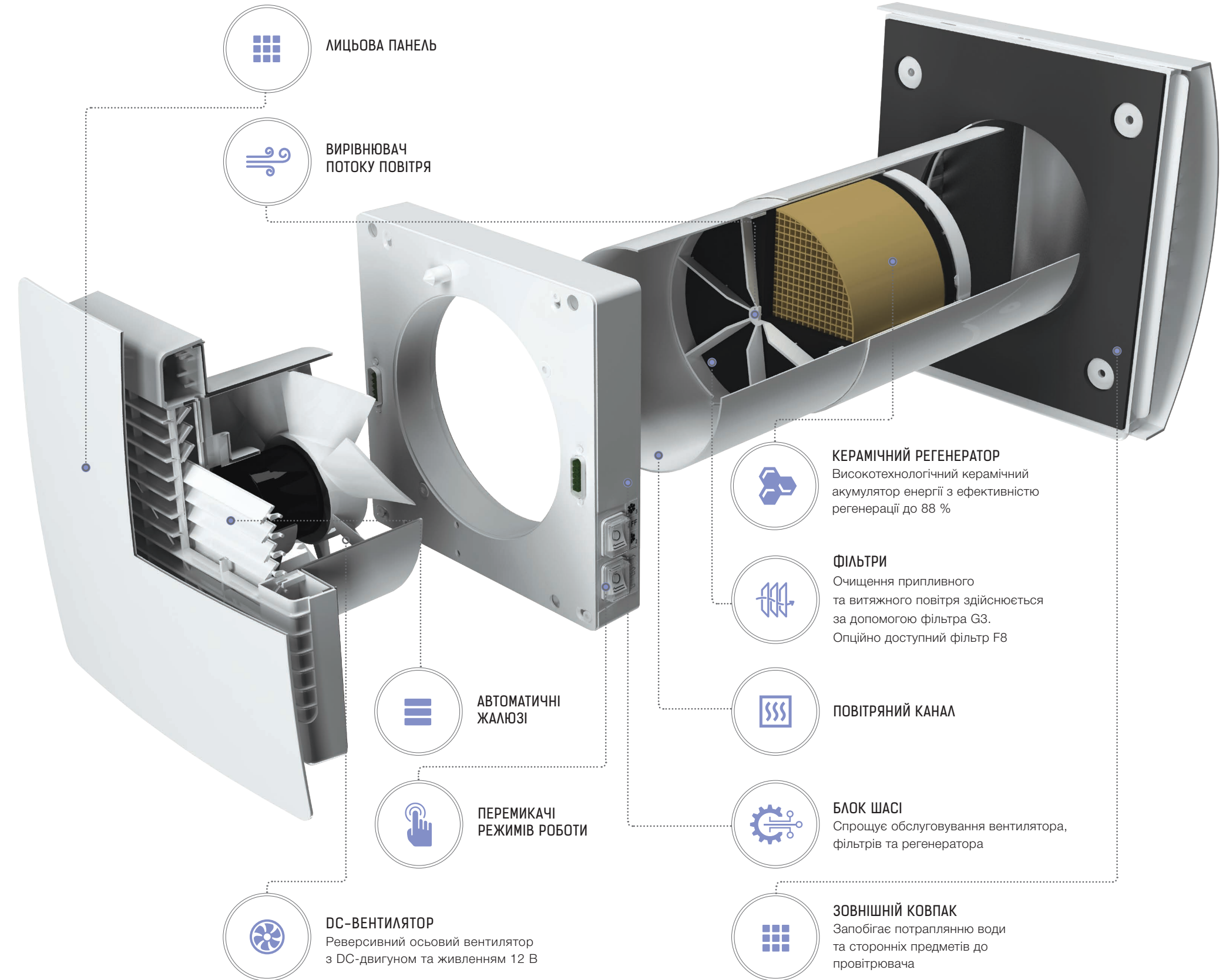

## ТЕХНІЧНІ ХАРАКТЕРИСТИКИ

Модель	ТвінФреш Комфо РБ1-50-14			ТвінФреш Комфо РБ1-85-14		
	I	II	III	I	II	III
Швидкість						
Напруга, В/50 (60) Гц	100-240 / 50-60			100-240 / 50-60		
Потужність, Вт	4,5	5	7	4,74	6,56	9,65
Струм, А	0,024	0,026	0,039	0,034	0,050	0,071
Продуктивність у режимі вентиляції, м³/год (л/с)	21 (6)	32 (9)	50 (14)	36 (10)	59 (16)	85 (24)
Продуктивність у режимі регенерації, м³/год (л/с)	11 (3)	16 (4)	25 (7)	18 (5)	30 (8)	43 (12)
SFP (Вт/л/с)	1,54	1,12	1,01	0,59	0,8	0,82
Фільтр	G3 (F8 опційно)					
Температура повітря, яке переміщується, °С	-20*...+40					
Рівень звукового тиску на відст. 1 м, дБА	22	29	32	29	35	44
Рівень звукового тиску на відст. 3 м, дБА	13	20	23	19	25	34
Приглушення вуличного шуму, дБА згідно з DIN EN 20140	40					
Ефективність регенерації, % згідно з DIBt LU-A 20	≤ 88			≤ 90		
Клас захисту	IP24					

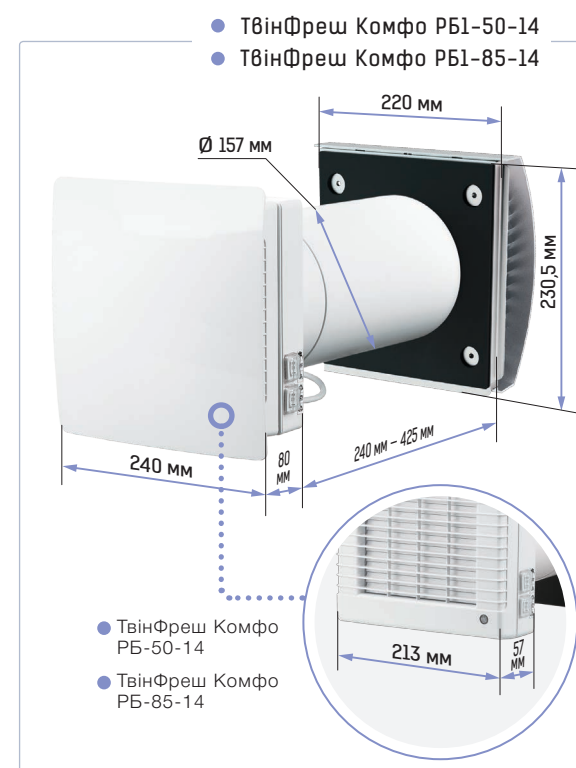

\* -30 °С у разі застосування ковпака ЕН-13.

## ЕКОДИЗАЙН

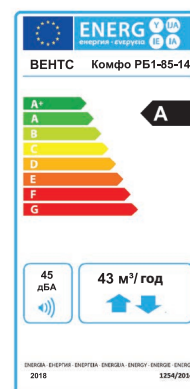
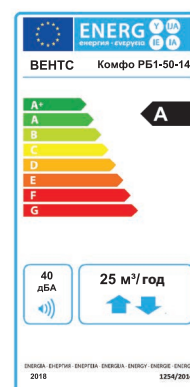

Модель	ТвінФреш Комфо РБ1-50-14			ТвінФреш Комфо РБ1-85-14		
	Холодний	Помірний	Теплий	Холодний	Помірний	Теплий
Питома витрата енергії (ПВЕ), кВт/год (м².р)	-81 A+	-39 A	-14 E	-78 A+	-38 A	-15 E
Тип вентиляційної установки	Двоспрямований					
Тип встановленого привода	Тришвидкісний					
Тип системи рекуперації тепла	Регенеративний					
Теплова ефективність рекуперації тепла, %	80			69		
Максимальна витрата повітря, м³/год	25			43		
Споживана потужність, Вт	7			9,65		
Рівень звукової потужності, дБА	40			45		
Базова витрата повітря, м³/с	0,004			0,008		
Базовий перепад тиску, Па	0			0		
Питома споживана потужність (ПСП), Вт/(м³/год)	0,313			0,222		
Типологія керування	Локальне автоматичне керування					
Максимальна внутрішня частка витоків, %	2,7					
Максимальна зовнішня частка витоків, %	0					
Ступінь змішування двоспрямованих пристроїв, %	1					
Чутливість потоку повітря за +20 Па та -20 Па	0,4					
Перетікання повітря, м³/год	0,5					
Інтернет-адреса	<a href="http://www.ventilation-system.com">http://www.ventilation-system.com</a>					
Річне споживання електроенергії (PCE), кВт/год електроенергії/р	Холодний	Помірний	Теплий	Холодний	Помірний	Теплий
	226	226	226	161	161	161
Річне заощадження теплової енергії (PЗТЕ), кВт/год первинна енергія/р	Холодний	Помірний	Теплий	Холодний	Помірний	Теплий
	8695	4445	2010	8205	4194	1897

## АКСЕСУАРИ

				ТвінФреш Комфо РБ1-50-14	ТвінФреш Комфо РБ1-85-14
Ковпаки та решітки	ЕН-14 білий 160		Ковпак пластиковий. Варіанти кольорів:	•	•
	ЕН-14 хром 160		Ковпак пластиковий сірий з накладкою під шліфовану нержавіючу сталь	•	•
	ЕН-17 білий 160		Ковпак пластиковий. Варіанти кольорів:	•	•
	ЕН-2 сірий 150		Ковпак для тонких стін із нержавіючої сталі, пофарбованої у сірий колір	•	•
	ЕН-2 хром 150		Ковпак для тонких стін зі шліфованої нержавіючої сталі	•	•
	ЕН-13 білий 150		Ковпак для холодного клімату з алюмінію, пофарбованого у білий колір	•	•
	ЕН-13 хром 150		Ковпак для холодного клімату зі шліфованої нержавіючої сталі	•	•
	МВМО 150 6В1с АН		Решітка кругла металева	•	•
	МВМ 152 6ВсН		Ковпак круглий із нержавіючої сталі	•	•
	МВВМ 162 05		Ковпак для монтажу зсередини	•	•
Монтаж	3805		Канал круглий телескопічний 300-500 мм	•	•
	3810		Канал круглий телескопічний 500-1000 мм	•	•
	НП 60x204-0021		Набір для кутового монтажу з решіткою білого кольору	•	•
	НП 60x204-0082		Набір для кутового монтажу з решіткою з нержавіючої сталі	•	•
	Набір для попереднього монтажу ТвінФреш Р-50-14		Набір для монтажу у стіну на етапі будівельних робіт	•	○
	Набір для кінцевого монтажу ТвінФреш Комфо РБ-50		Набір для завершення монтажу установки після закінчення будівельних та оздоблювальних робіт	•	○
Фільтри	СФ ТвінФреш Р50 G3		Комплект фільтрів G3 (2 шт.)	•	•
	СФ ТвінФреш Р50 F8		Фільтр F8	•	•
Пульт	РК ТвінФреш Комфо Р-50		Пульт дистанційного керування	•	•



ТВІНФРЕШ  
КОМФО  
PA1-25-14

Потужність від

**3,5 Вт**

Витрата повітря до

**24 м<sup>3</sup>/год**

Рівень звукового тиску від

**22 дБА**



Зручна модель провітрювача ТвінФреш Комфо PA1-25-14 –  
вдале рішення для невеликих приміщень.

Подавання чистого та свіжого повітря 24 години на добу.

ТВІНФРЕШ



# БЕЗШУМНІСТЬ ТА УНІВЕРСАЛЬНІСТЬ

## ПРОСТИЙ

Керування за допомогою кнопок на лицьовій панелі або дистанційного пульта.

## БЕЗ ПРОТЯГІВ

Коли провітрювач вимкнено, зачинені жалюзі запобігають протягу.

## ТУРБОТЛИВИЙ

Чисте та свіже повітря 24 години на добу.



Енергоефективний DC-вентилятор – запорука тиші та економії.



Простий принцип роботи регенератора забезпечує чисте та свіже повітря у вашому домі.



Ручне керування – простіше простого.



# КЕРУВАТИ ЛЕГКО!



Для зручності та простоти керування провітрювачі ТвінФреш Комфо комплектуються пультом дистанційного керування.

У разі об'єднання декількох провітрювачів у єдину вентиляційну мережу сигнал від пульта дистанційного керування сприймає лише перший провітрювач.

## Режими роботи:

- Нічний режим 

У провітрювачах встановлено датчик освітлення, за сигналом від якого провітрювачі автоматично переходять на низьку швидкість.
- Перемикання швидкостей
- Пасивний приплив 

У цьому режимі жалюзі відчинені, але вентилятори не працюють.
- Приплив 

У цьому режимі всі провітрювачі у мережі будуть працювати на приплив незалежно від налаштування для подавання максимальної кількості свіжого повітря до приміщення.
- Провітрювання 

У цьому режимі всі провітрювачі, підключені до мережі, постійно працюють у режимі витягання або припливу. Для забезпечення збалансованого провітрювання рекомендовано налаштувати одну половину провітрювачів на приплив, іншу – на витягання.
- Вентиляція з регенерацією тепла
- Вибір режиму контролю вологості

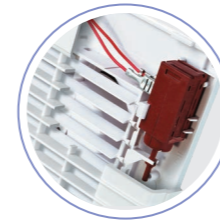

Блок вентилятора оснащений автоматичними жалюзі, які відчиняються під час роботи провітрювача.



Коли провітрювач вимкнено, жалюзі зачинені, запобігаючи зворотному потоку повітря.



Телескопічна конструкція провітрювача дозволяє встановлювати його у стінах різної товщини.



Просте ручне керування.

## ПЕРЕВАГИ





# ЯК ВІН ВЛАШТОВАНИЙ?

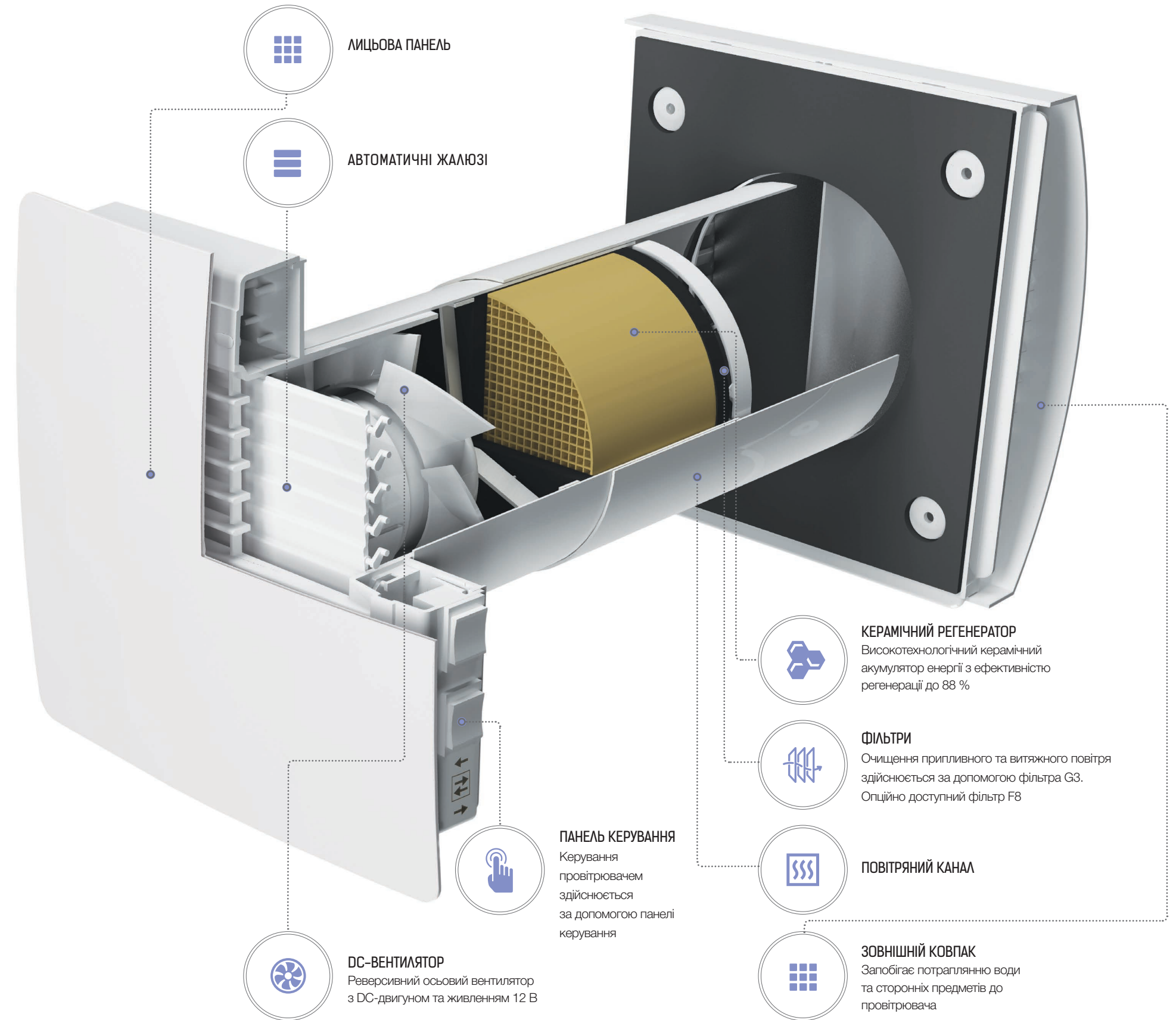

## ТЕХНІЧНІ ХАРАКТЕРИСТИКИ

Швидкість	I	II	III
Напруга, В/50 (60) Гц	100-240 / 50-60		
Потужність, Вт	3,5	3,95	5,32
Струм, А	0,023	0,026	0,036
Продуктивність у режимі вентиляції, м³/год (л/с)	7 (2)	15 (4)	24 (7)
Продуктивність у режимі регенерації, м³/год (л/с)	4 (1)	8 (2)	12 (3)
SFP (Вт/л/с)	3,6	1,9	1,6
Температура повітря, яке переміщується, °C	-20*...+40		
Рівень звукового тиску на відст. 1 м, дБА	31	35	43
Рівень звукового тиску на відст. 3 м, дБА	22	25	33
Приглушення вуличного шуму, дБА згідно з DIN EN 20140	40		
Ефективність регенерації, % згідно з DIBt LÜ-A 20	≤ 85		
Фільтр	G3		
Клас захисту	IP24		

\* -30 °C у разі застосування ковпака EH-13.

ТвінФреш Комфо PA1-25-14

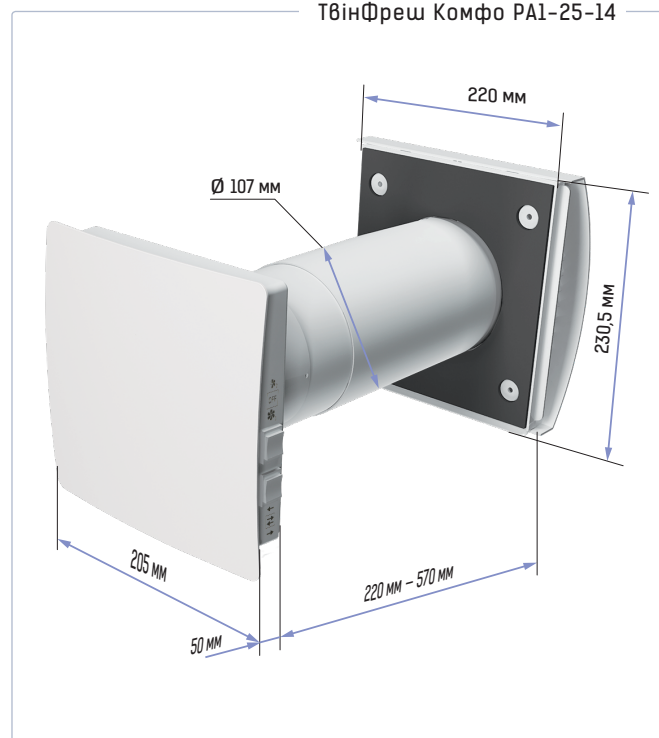

## ЕКОДИЗАЙН

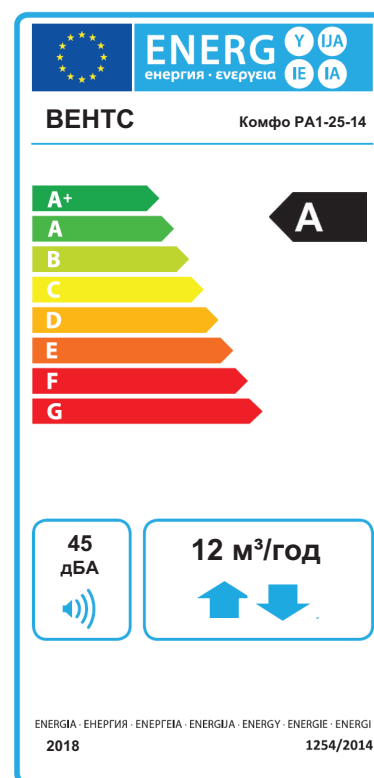

	Холодний		Помірний		Теплий	
	-77	A+	-35	A	-11	E
Питома витрата енергії (ПВЕ), кВт/год (м².р)						
Тип вентиляційної установки	Двоспрямований					
Тип встановленого привода	Тришвидкісний					
Тип системи рекуперації тепла	Регенеративний					
Теплова ефективність рекуперації тепла, %	80					
Максимальна витрата повітря, м³/год	12					
Споживана потужність, Вт	5,32					
Рівень звукової потужності, дБА	45					
Базова витрата повітря, м³/с	0,002					
Базовий перепад тиску, Па	0					
Питома споживана потужність (ПСП), Вт/(м³/год)	0,527					
Типологія керування	Локальне автоматичне керування					
Максимальна внутрішня частка витоків, %	2,7					
Максимальна зовнішня частка витоків, %	0					
Ступінь змішування двоспрямованих пристроїв, %	1					
Чутливість потоку повітря за +20 Па та -20 Па	0,4					
Перетікання повітря, м³/год	0,5					
Інтернет-адреса	<a href="http://www.ventilation-system.com">http://www.ventilation-system.com</a>					
Річне споживання електроенергії (PCE), кВт/год електроенергії/р	Холодний		Помірний		Теплий	
	380		380		380	
Річне заощадження теплової енергії (P3TE), кВт/год первинна енергія/р	Холодний		Помірний		Теплий	
	8695		4445		2010	

## АКСЕСУАРИ

Ковпаки та решітки	EH-14 білий 100		Ковпак пластиковий. Варіанти кольорів:
	EH-14 хром 100		Ковпак пластиковий сірий з накладкою під шліфовану нержавіючу сталь
	EH-17 білий 100		Ковпак пластиковий. Варіанти кольорів:
	EH-2 сірий 100		Ковпак для тонких стін із нержавіючої сталі, пофарбованої у сірий колір
	EH-2 хром 100		Ковпак для тонких стін зі шліфованої нержавіючої сталі
	EH-13 білий 100		Ковпак для холодного клімату з алюмінію, пофарбованого у білий колір
	EH-13 хром 100		Ковпак для холодного клімату зі шліфованої нержавіючої сталі
	MВМО 100 6В1с Ан		Решітка кругла металева
	MВМ 102 6ВсН		Ковпак круглий із нержавіючої сталі
	Монтаж	НП 100 білий-0078	
НП 100 хром-0079			Набір для кутового монтажу з решіткою з нержавіючої сталі
Канал 1810			Канал круглий телескопічний 500-1000 мм
Фільтр	СФ ТвінФреш P25 G3		Комплект фільтрів G3 (2 шт.)
	Пульт	РК ТвінФреш Комфо P-50	Пульт дистанційного керування

ТВІНФРЕШ  
РА-50-14



Потужність від

**3,5 Вт**

Витрата повітря до

**50 м<sup>3</sup>/год**

Рівень звукового тиску від

**14 дБА**



Базова модель ТвінФреш РА-50-14 – ефективне рішення для приміщення середнього розміру.

Максимально просте керування та монтаж, можливість підключення до 11 провітрювачів в одну мережу.

ТВІНФРЕШ





**ПРАКТИЧНИЙ  
ТА УНІВЕРСАЛЬНИЙ**

### ЛЕГКИЙ МОНТАЖ

Телескопічний канал забезпечує максимально простий монтаж.

### БЕЗ ПРОТЯГІВ

Захисні жалюзі запобігають зворотному потоку повітря.

### НАДІЙНИЙ ЗАХИСТ

Зовнішній ковпак запобігає прямому потраплянню води та великих предметів до провітрювача.

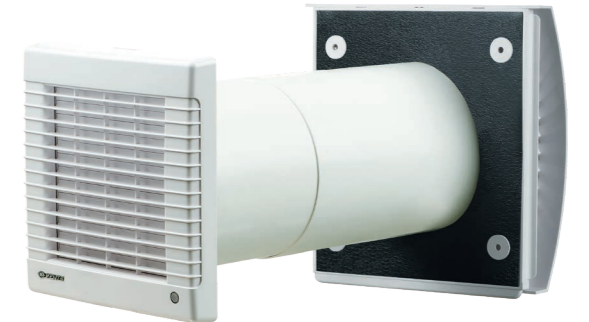

Просте ручне керування.



Фільтри очищують припливне повітря, захищаючи його від пилу та комах.



Одна панель керування здатна керувати декількома провітрювачами.

# ДОСТУПНЕ КЕРУВАННЯ

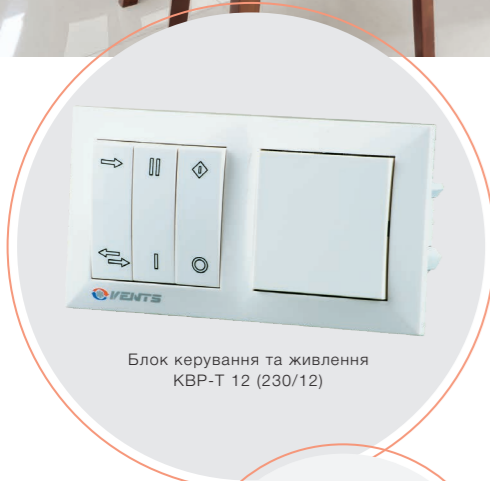
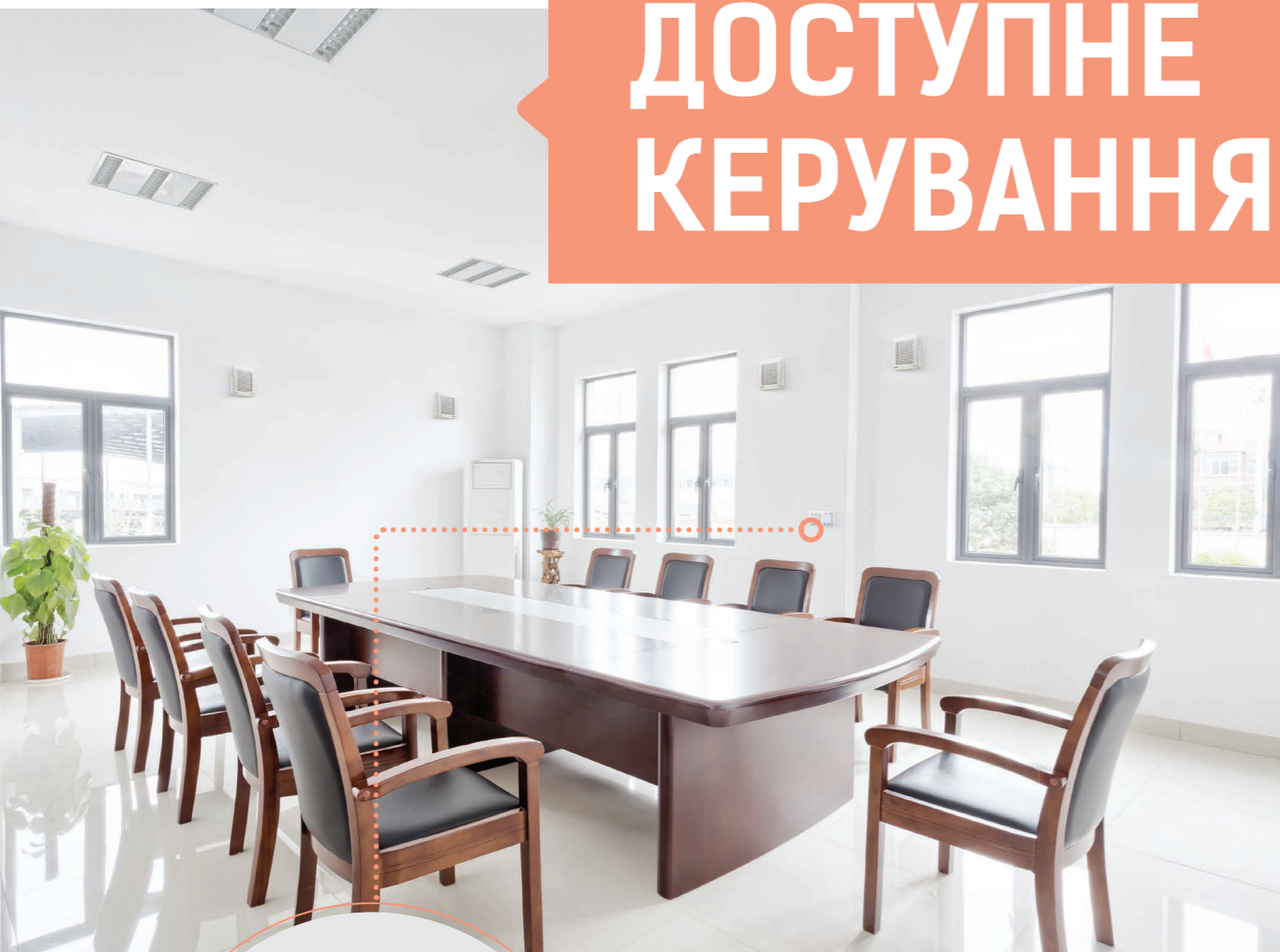



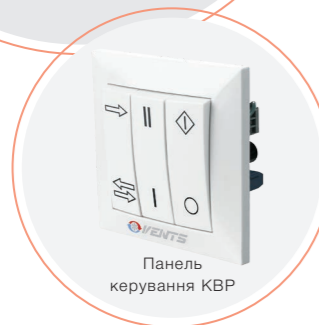

Блок керування та живлення  
КВР-Т 12 (230/12)



Панель  
керування КВР

Керування провітрювачами здійснюється за допомогою панелі керування КВР або блоку керування та живлення КВР-Т 12 (230/12). Блок керування та живлення КВР-Т 12 (230/12) потужністю 12 Вт входить до складу ТвінФреш РА-50 та об'єднує в одному корпусі панель керування КВР і трансформатор ТРФ 220/12-12. Трансформатор ТРФ 220/12-12 потужністю 12 Вт може живити до 4 провітрювачів. Трансформатор ТРФ 220/12-40 потужністю 40 Вт може живити до 11 провітрювачів. Панель КВР не містить блоку живлення та призначена для встановлення разом з трансформаторами ТРФ.

### Режими роботи:

- Режим провітрювання  (витягання або приплив) на I швидкості.
- Режим провітрювання  (витягання або приплив) на II швидкості.
- Режим реверсивної роботи  (регенерації) на I швидкості.
- Режим реверсивної роботи  (регенерації) на II швидкості.

# ПЕРЕВАГИ

До одного провітрювача, укомплектованого блоком керування та живлення, наприклад, ТвінФреш РА, можна приєднати три провітрювачі ТвінФреш Р без застосування додаткових аксесуарів.

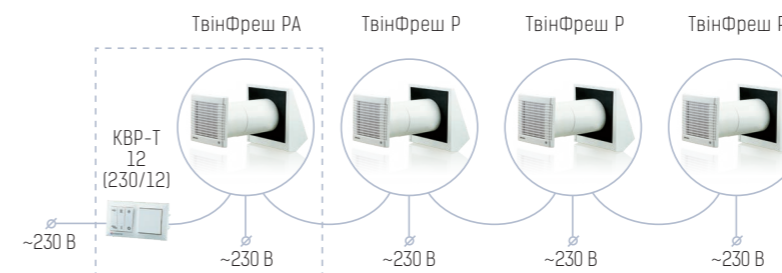

У разі необхідності об'єднати у мережу велику кількість провітрювачів можна застосувати одну панель керування КВР та декілька трансформаторів.

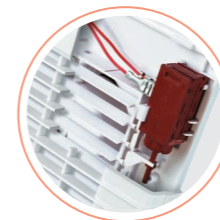
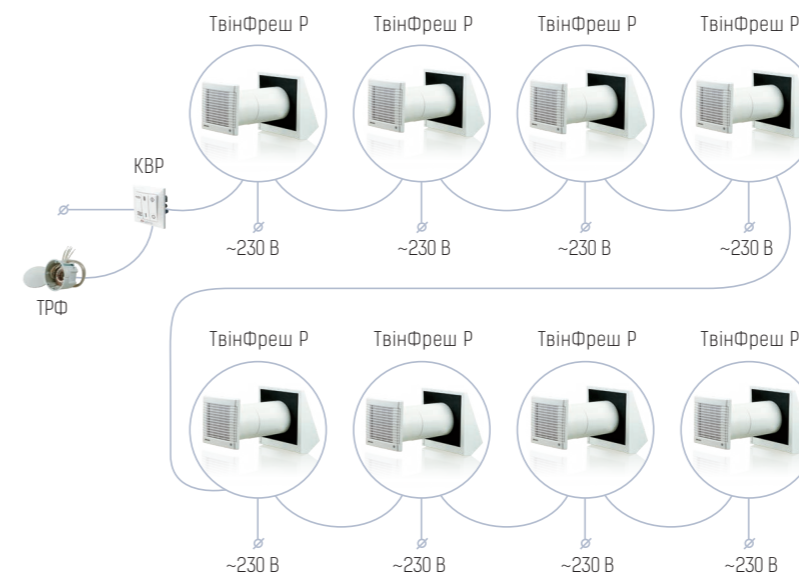

Блок вентилятора оснащений автоматичними жалюзі, які відчиняються під час роботи провітрювача.

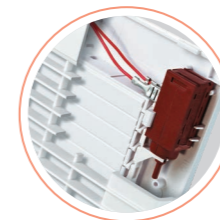

Коли провітрювач вимкнено, жалюзі зачинені, запобігаючи зворотному потоку повітря.



Просте керування за допомогою настінної панелі.





**ЯК ВІН  
ВЛАШТОВАНИЙ?**

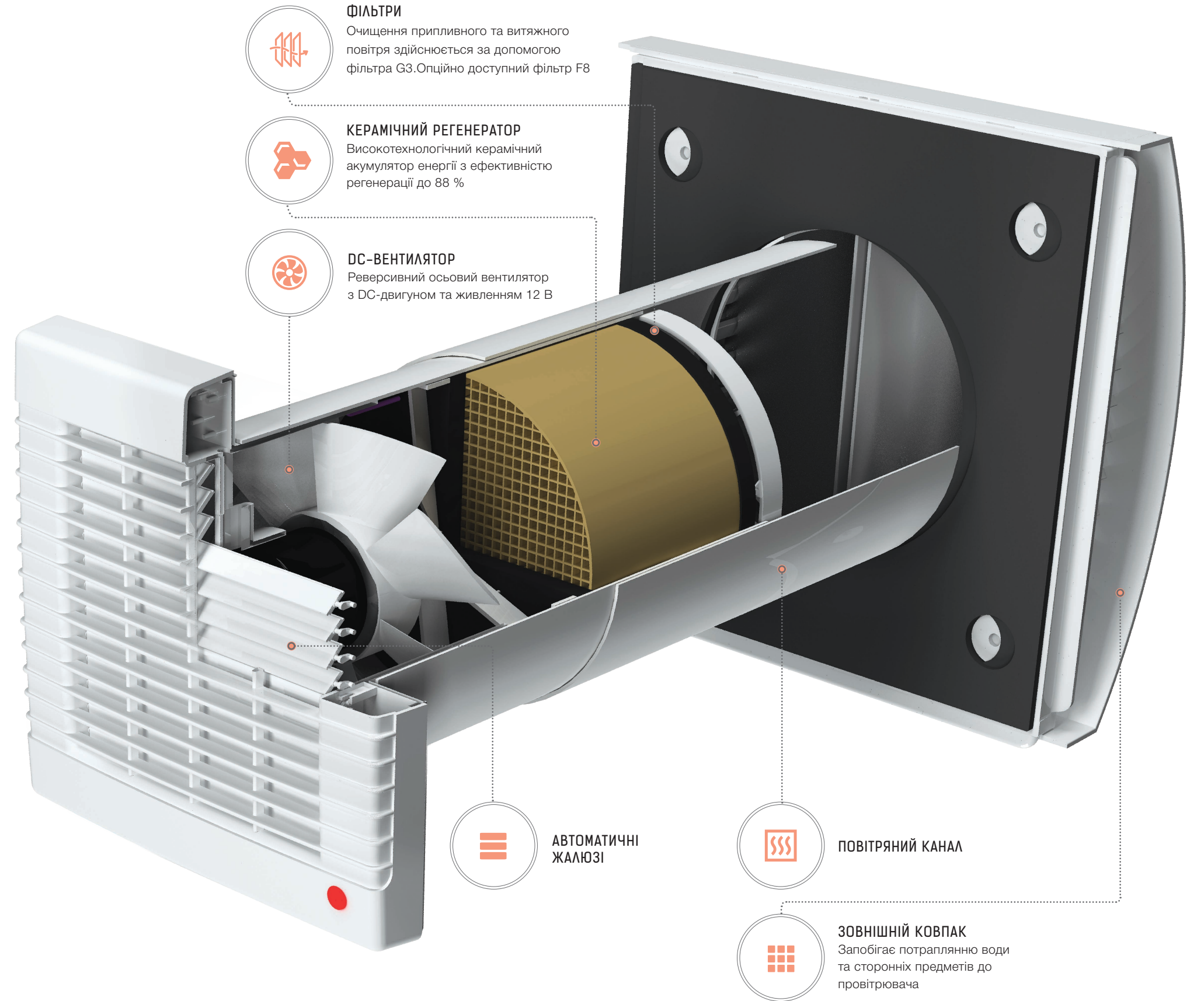

**ФІЛЬТРИ**  
Очищення припливного та витяжного повітря здійснюється за допомогою фільтра G3. Опційно доступний фільтр F8



**КЕРАМІЧНИЙ РЕГЕНЕРАТОР**  
Високотехнологічний керамічний акумулятор енергії з ефективністю регенерації до 88 %

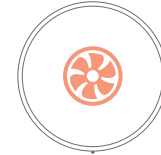

**DC-ВЕНТИЛЯТОР**  
Реверсивний осьовий вентилятор з DC-двигуном та живленням 12 В



**АВТОМАТИЧНІ  
ЖАЛЮЗІ**



**ПОВІТРЯНИЙ КАНАЛ**

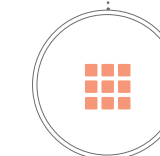

**ЗОВНІШНІЙ КОВПАК**  
Запобігає потраплянню води та сторонніх предметів до провітрювача

## ТЕХНІЧНІ ХАРАКТЕРИСТИКИ

Швидкість	I	II
Напруга, В/50 (60) Гц	220-240 / 50-60	
Потужність, Вт	3,5	4,6
Струм, А	0,020	0,025
Продуктивність у режимі вентиляції, м³/год (л/с)	25 (7)	50 (14)
Продуктивність у режимі регенерації, м³/год (л/с)	13 (3)	25 (7)
SFP (Вт/л/с)	1,01	0,66
Температура повітря, яке переміщується, °С	-20*...+40	
Рівень звукового тиску на відст. 1 м, дБА	24	34
Рівень звукового тиску на відст. 3 м, дБА	14	24
Приглушення вуличного шуму, дБА згідно з DIN EN 20140	40	
Ефективність регенерації, % згідно з DIBt LÜ-A 20	≤ 90	
Фільтр	G3	
Клас захисту	IP24	

\* -30 °С у разі застосування ковпака ЕН-13.

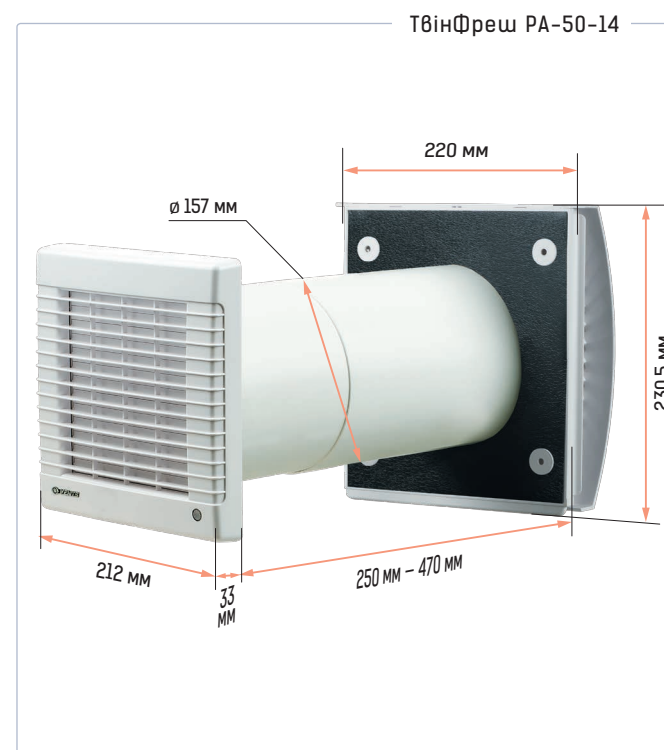

## ЕКОДИЗАЙН

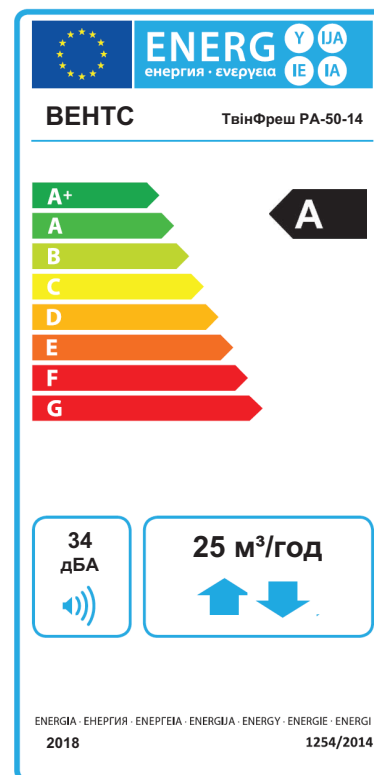

Питома витрата енергії (ПВЕ), кВт/год (м².р)	Холодний		Помірний		Теплий	
	-73	A+	-33	A	-10	E
Тип вентиляційної установки	Двоспрямованій					
Тип встановленого привода	Двошвидкісний					
Тип системи рекуперації тепла	Регенеративний					
Теплова ефективність рекуперації тепла, %	81					
Максимальна витрата повітря, м³/год	25					
Споживана потужність, Вт	4,6					
Рівень звукової потужності, дБА	34					
Базова витрата повітря, м³/с	0,003					
Базовий перепад тиску, Па	0					
Питома споживана потужність (ПСП), Вт/(м³/год)	0,28					
Типологія керування	Ручне керування					
Максимальна внутрішня частка витоків, %	2,7					
Максимальна зовнішня частка витоків, %	0					
Ступінь змішування двоспрямованих пристроїв, %	1					
Чутливість потоку повітря за +20 Па та -20 Па	0,4					
Перетікання повітря, м³/год	0,5					
Інтернет-адреса	<a href="http://www.ventilation-system.com">http://www.ventilation-system.com</a>					
Річне споживання електроенергії (PCE), кВт/год електроенергії/р	Холодний	Помірний	Теплий			
	386	386	386			
Річне заощадження теплової енергії (P3TE), кВт/год первинна енергія/р	Холодний	Помірний	Теплий			
	8284	4235	1915			

## АКСЕСУАРИ

Ковпаки та решітки	ЕН-14 білий 160		Ковпак пластиковий. Варіанти кольорів:
	ЕН-14 хром 160		Ковпак пластиковий сірий з накладкою під шліфовану нержавіючу сталь
	ЕН-17 білий 160		Ковпак пластиковий. Варіанти кольорів:
	ЕН-2 сірий 150		Ковпак для тонких стін із нержавіючої сталі, пофарбованої у сірий колір
	ЕН-2 хром 150		Ковпак для тонких стін зі шліфованої нержавіючої сталі
	ЕН-13 білий 160		Ковпак для холодного клімату з алюмінію, пофарбованого у білий колір
	ЕН-13 хром 160		Ковпак для холодного клімату зі шліфованої нержавіючої сталі
	МВМО 150 6В1с Ач		Решітка кругла металева
	МВМ 152 6ВсН		Ковпак круглий із нержавіючої сталі
	МВВМ 162 05		Ковпак для монтажу зсередини
Монтаж	НП 60x204-0021		Набір для кутового монтажу з решіткою білого кольору
	НП 60x204-0082		Набір для кутового монтажу з решіткою з нержавіючої сталі
	3805		Канал круглий телескопічний 300-500 мм
	3810		Канал круглий телескопічний 500-1000 мм
Фільтри	СФ ТвінФреш Р50 G3		Комплект фільтрів G3 (2 шт.)
	КВР		Панель керування
Керування	КВР-Т 12 (230/12)		Блок керування
	ТРФ 220/12-12		Трансформатор живлення 12 Вт
	ТРФ 220/12-40		Трансформатор живлення 40 Вт

## СОЛО

Потужність від

**1,36 Вт**

Витрата повітря до

**46 м<sup>3</sup>/год**

Рівень звукового тиску від

**27 дБА**

Провітрювач Соло – вдале рішення для підсобних приміщень, комірчин, гардеробних. Низька споживана потужність зекономить електроенергію, забезпечивши чистим та свіжим повітрям будь-яку кімнату до 15 кв. м.



**ЕКОНОМНИЙ  
ТА ДОСТУПНИЙ**

### ЗРУЧНИЙ

Простий механізм роботи:  
перемкнути швидкість за допомогою  
шнуркового вимикача.

### ТУРБОТЛИВИЙ

Утилізує теплову енергію,  
нагріваючи припливне повітря.

### ПРАКТИЧНИЙ

Запобігає проникненню пилу  
та сторонніх предметів.



Просте керування.



Чисте та свіже повітря там,  
де воно необхідне.



Холодної пори року підігріває  
до кімнатної температури  
свіже прохолодне повітря  
з вулиці, видаляючи водночас  
відпрацьоване повітря  
з приміщення.



Керування швидкостями здійснюється за допомогою шнуркового вимикача – легше, ніж увімкнути світильник.

# ПРОСТОТА ТА КОМФОРТ



### ФІЛЬТР

Очищує повітря, яке проходить крізь провітрювач, від пилу та сторонніх предметів. Запобігає забрудненню регенератора



### ПОВІТРЯНИЙ КАНАЛ

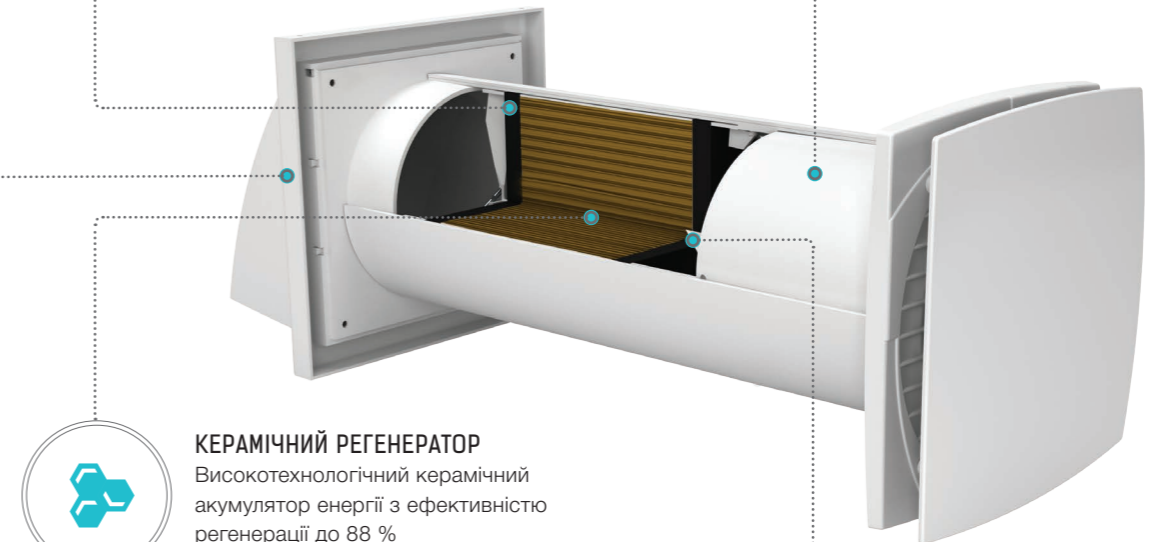

### КЕРАМІЧНИЙ РЕГЕНЕРАТОР

Високотехнологічний керамічний акумулятор енергії з ефективністю регенерації до 88 %



### ЗОВНІШНІЙ КОВПАК

Запобігає потраплянню води та сторонніх предметів до провітрювача

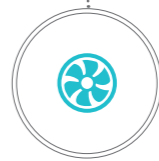

### РЕВЕРСИВНИЙ ВЕНТИЛЯТОР

Створює повітряний потік завдяки обертанню вентиляторів. Має декоративну лицьову панель

## ТЕХНІЧНІ ХАРАКТЕРИСТИКИ

Швидкість	I	II
Напруга, В/50 (60) Гц	230	
Потужність, Вт	1,36	1,89
Струм, А	0,031	0,034
Продуктивність у режимі вентиляції, м³/год (л/с)	30	46
Рівень звукового тиску на відст. 3 м, дБА	27	32
SFP (Вт/л/с)	1,01	0,66
Температура повітря, яке переміщується, °С	-15...+40	
Тип регенератора	Керамічний	
Ефективність регенерації, % згідно з DIBt LÜ-A 20	≤ 85	
Клас енергоефективності	A	
Клас захисту	IP24	

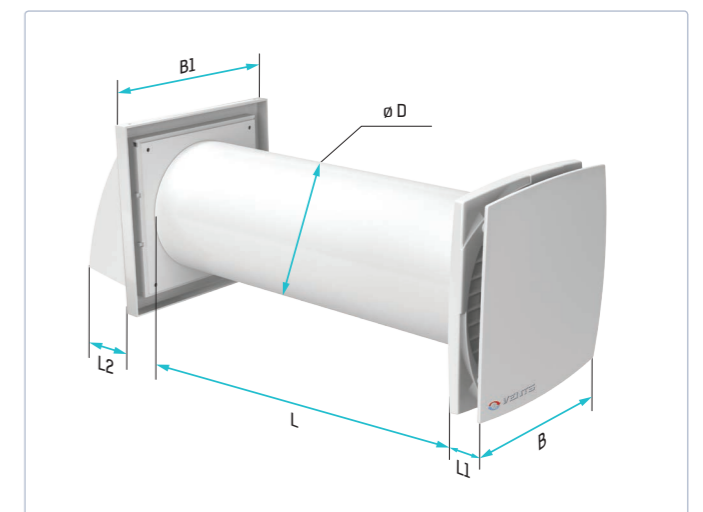

Модель	Розміри, мм					
	D	B	B1	L	L1	L2
Соло PA1-35-9 P	107	150	153	305-380	30	84
Соло PA1-35-Л07-9 P	107	150	153	305-700	30	84

		ТвінФреш Ізі РЛ7-50-17	ТвінФреш Ізі Д РЛ7-50-17	ТвінФреш Комфо РБ1-50-14	ТвінФреш Комфо РБ1-85-14	ТвінФреш Комфо РА1-25-14	ТвінФреш РА-50-14	Провітрювач Соло
Максимальна продуктивність, м³/год	23-30					●		●
	50	●	●	●			●	
	85				●			
Рівень звукового тиску, дБА	20-24	●	●	●		●	●	
	30-34				●			●
Діаметр повітропроводу, мм	100					●		●
	150			●	●		●	
	160	●	●					
Жалюзі	Автоматичні			●	●	●	●	
	Ручні	●	●					
Керування	Вбудована панель керування			●	●	●		
	Настінна LCD-панель керування	●	●					
	Настінна 3-клавішна панель керування						●	
	Пульт дистанційного керування	●	●	●	●	●		
	Шнурковий перемикач							●
Датчики	Датчик вологості			●	●	●		
	Датчик освітлення			●	●	●		
Режими роботи	4 години на високій швидкості	●	●					
	8 годин на низькій швидкості	●	●					
	Перехід на низьку швидкість у темряві			●	●	●		
Кількість установок у мережі	1					●		●
	2	●	●					
	∞			●	●		●	



**Інформація, представлена у каталозі, носить ознайомлювальний характер.**

ВЕНТС залишає за собою виключне право вносити будь-які зміни до конструкції, дизайну, специфікації, замінювати комплектувальні продукції, яка виробляється, у будь-який час без попереднього попередження для покращення якості продукції, що випускається, та подальшого розвитку виробництва.

