

Серія
ВЕНТС ВЦН ЕС



Витяжний відцентровий вентилятор продуктивністю до **755 м³/год** у сталевому корпусі для зовнішнього настінного монтажу

Застосування

Витяжні системи вентиляції комерційних, офісних та інших громадських або промислових приміщень для видалення повітря з температурою до 40 °С. Може використовуватись для прямого відведення відпрацьованого повітря.

Конструкція

Корпус зі сталі з полімерним покриттям забезпечує захист двигуна від прямого потрапляння вологи у разі зовнішнього монтажу. Нижня частина вентилятора має захисну решітку для захисту від дрібних птахів та гризунів. Відведення повітря здійснюється вертикально донизу.

Електродвигун

Застосовуються високоефективні електронно-комутовані (ЕС) двигуни із зовнішнім ротором, обладнані робочим колесом із загнутими назад лопатками. Такі двигуни на сьогодні є найбільш передовим рішенням у галузі енергозаощадження. ЕС-двигуни характеризуються високою продуктивністю та оптимальним керуванням у всьому діапазоні швидкостей обертання. Безперечною перевагою електронно-комутованого двигуна є високий ККД (сягає 90 %).

Регулювання швидкості

Керування вентилятором здійснюється за допомогою зовнішнього керівного сигналу 0-10 В (регулювання продуктивності проводиться залежно від необхідного рівня продуктивності, температури, вологості, тиску та інших параметрів). У разі зміни значення керівного фактора ЕС-вентилятор змінює швидкість обертання і витягає рівно стільки повітря, скільки необхідно для вентиляційної системи. Максимальна швидкість обертання вентилятора не залежить від частоти електричного струму в мережі (можлива робота як від мережі з частотою струму 50 Гц, так і 60 Гц). Вентилятори можна поєднувати в єдину комп'ютерну мережу керування. Програмне забезпечення дозволяє з високою точністю керувати роботою поєднаних у мережу вентиляторів.

Монтаж

Вентилятор призначений для монтажу на зовнішній поверхні стіни та приєднання до круглого повітропроводу відповідного діаметра. Подача живлення на вентилятор здійснюється через зовнішні клемми. Електричне підключення та встановлення повинні виконуватися згідно з інструкцією та електричною схемою, вказаною у паспорті виробу.



Умовне позначення

Серія	Діаметр повітропроводу	Тип двигуна	Опції
ВЕНТС ВЦН	100; 125; 150; 160; 200	ЕС: електронно-комутований	С: двигун підвищеної потужності

Акcesуари

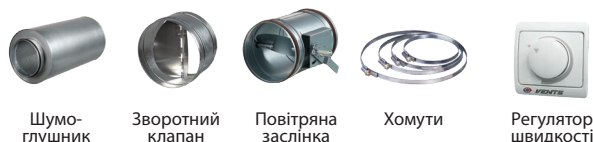

Технічні характеристики

	ВЦН 100 ЕС	ВЦН 125 ЕС	ВЦН 150 ЕС	ВЦН 160 ЕС	ВЦН 200 ЕС	ВЦН 200 ЕС С
Напруга, В/50 Гц	1~230	1~230	1~230	1~230	1~230	1~230
Споживана потужність, Вт	89	103	92	92	79	102
Струм, А	0,53	0,83	0,75	0,75	0,67	0,86
Максимальна витрата повітря, м³/год	313	480	550	585	535	755
Частота обертання, хв ⁻¹	3460	3600	2840	2840	2680	2800
Рівень звукового тиску на відст. 3 м, дБА	55	57	56	55	55	58
Температура переміщуваного повітря, °С	-25...+40	-25...+40	-25...+40	-25...+40	-25...+40	-25...+40
Клас енергоефективності	В	В	В	В	В	В
Захист	IPX4	IPX4	IPX4	IPX4	IPX4	IPX4

ВЕНТС
ВЕНТИЛЯТОР СЕРІЇ
ВЦН ЕС

Габаритні розміри вентиляторів

Тип	Розміри, мм				Маса, кг
	∅D	L	B	H	
ВЦН 100 ЕС	100	355	260	140	3,6
ВЦН 125 ЕС	125	355	260	140	3,6
ВЦН 150 ЕС	150	400	300	140	4,7
ВЦН 160 ЕС	160	400	300	140	4,7
ВЦН 200 ЕС	200	400	300	140	4,7
ВЦН 200 ЕС С	200	400	326	181,4	5,3

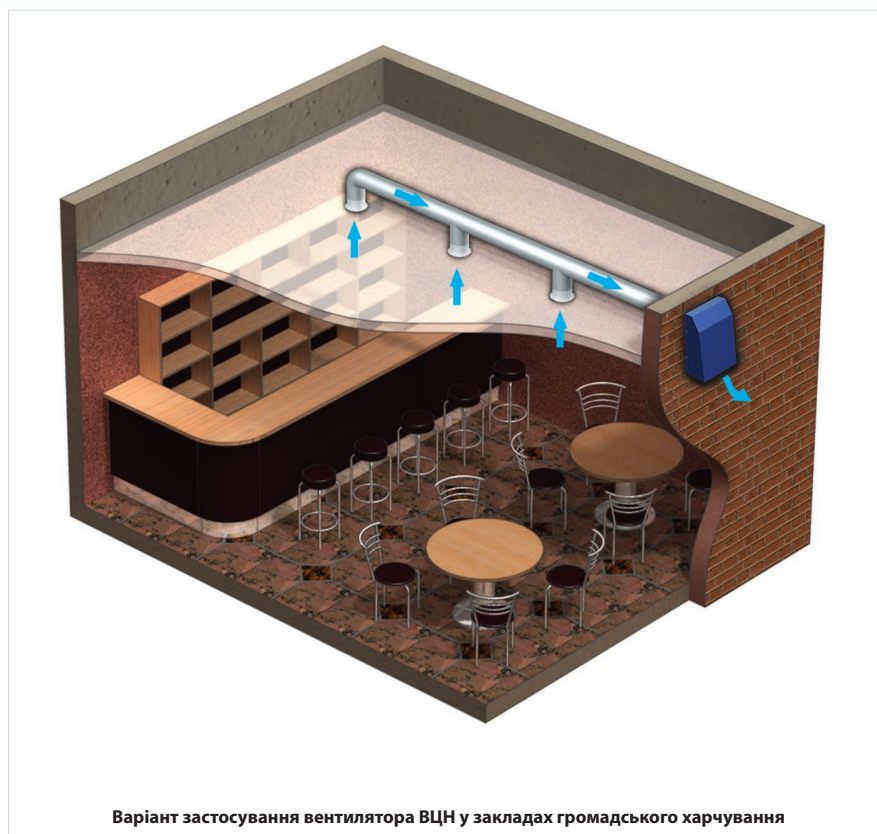
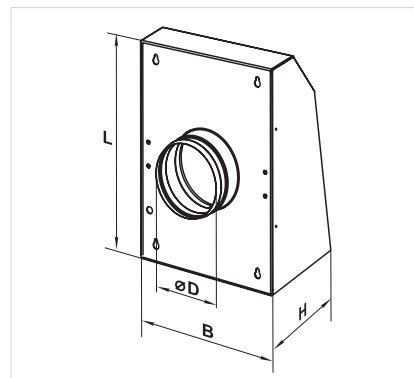

Варіант застосування вентилятора ВЦН у закладах громадського харчування

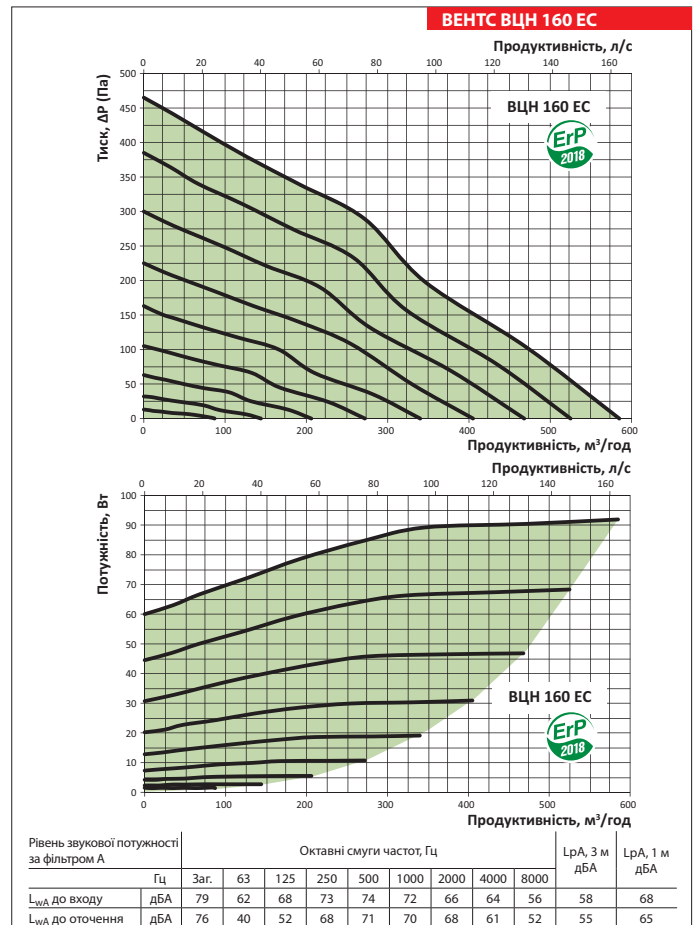
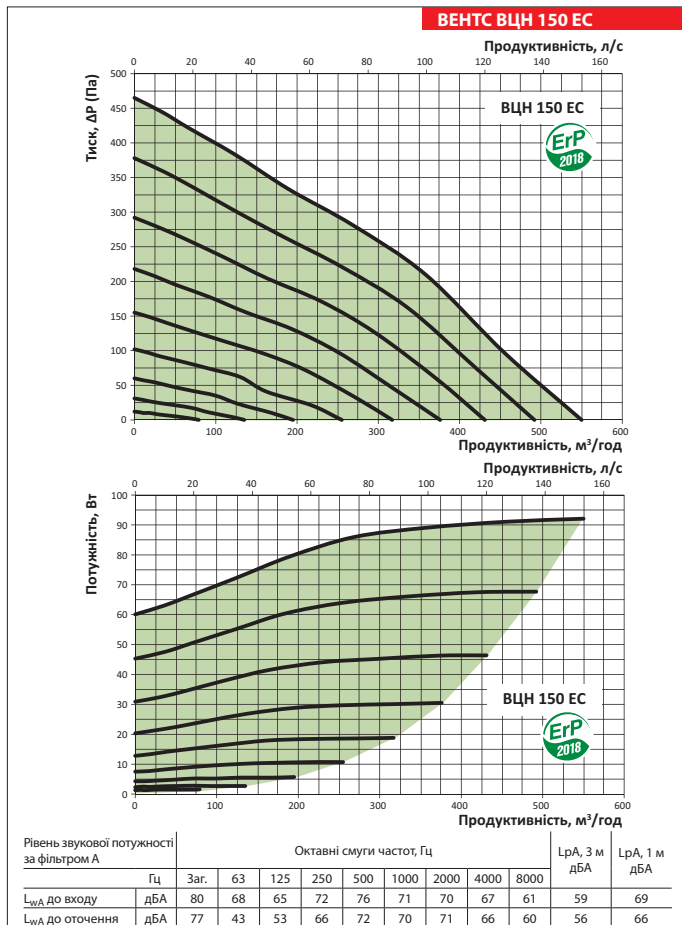
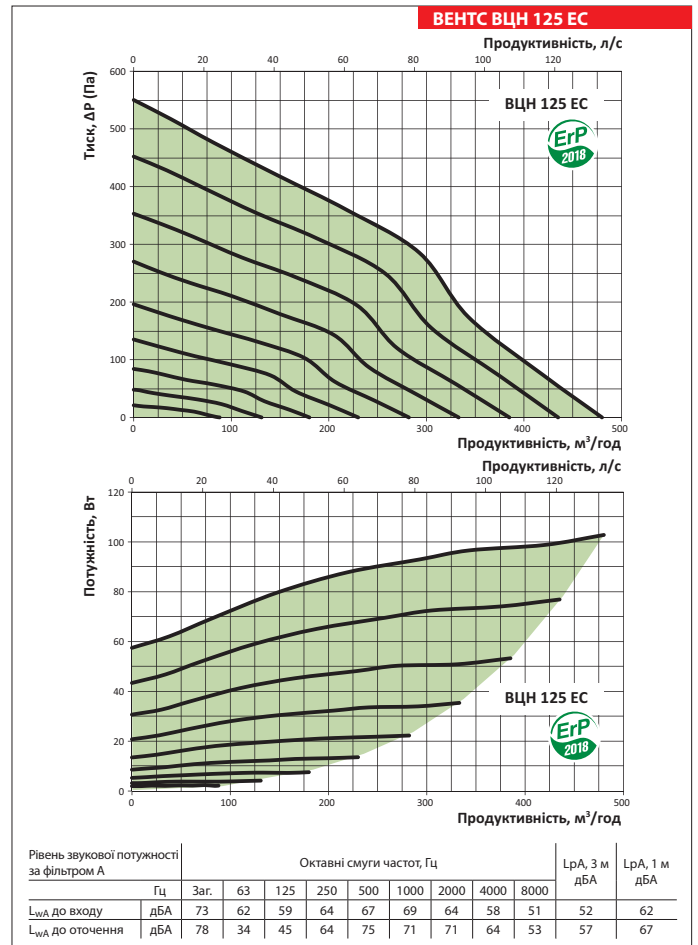
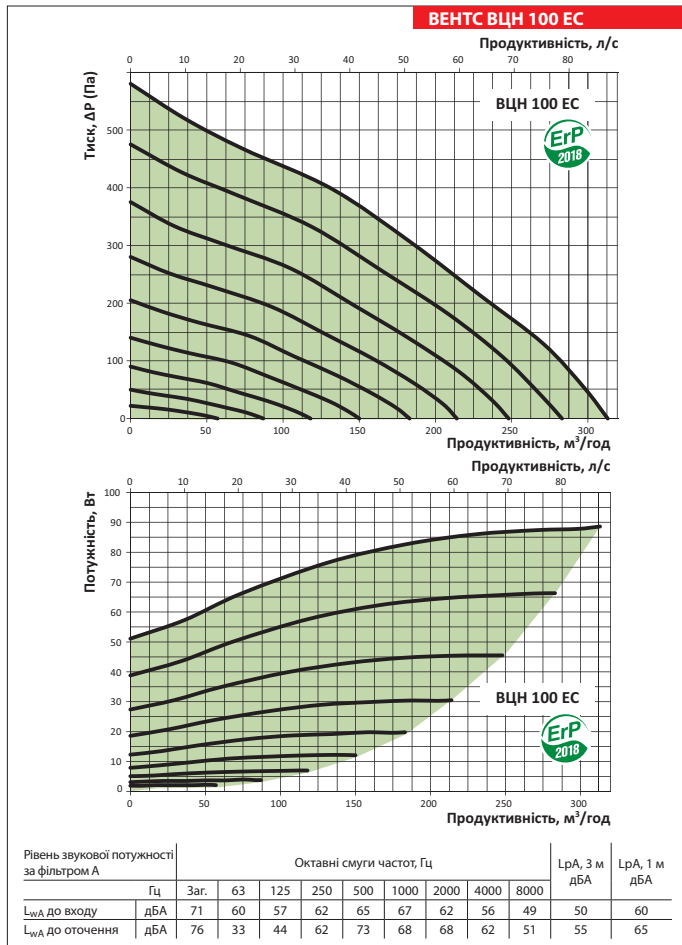

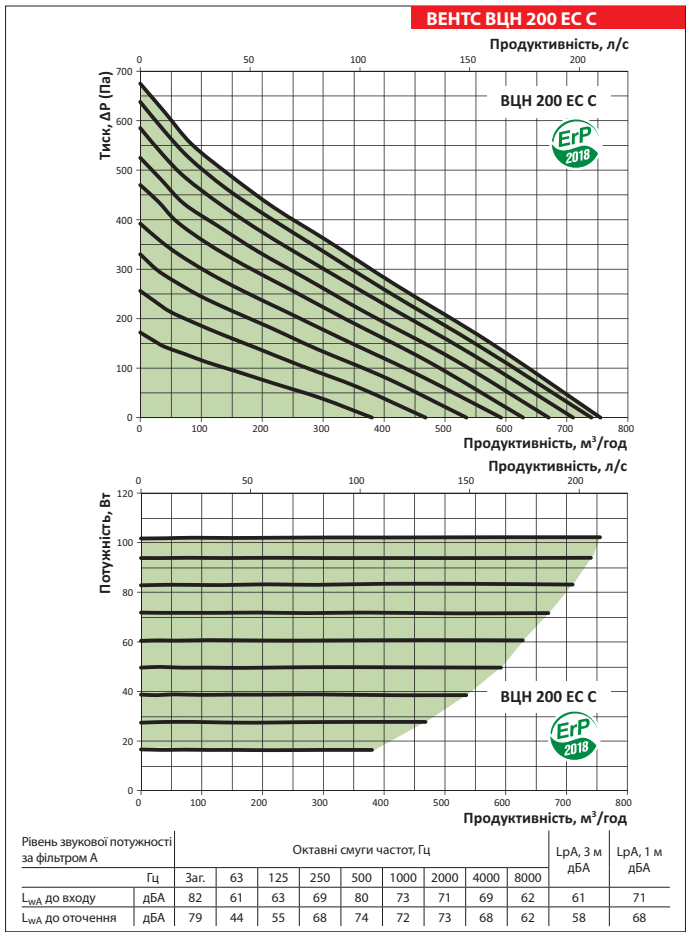
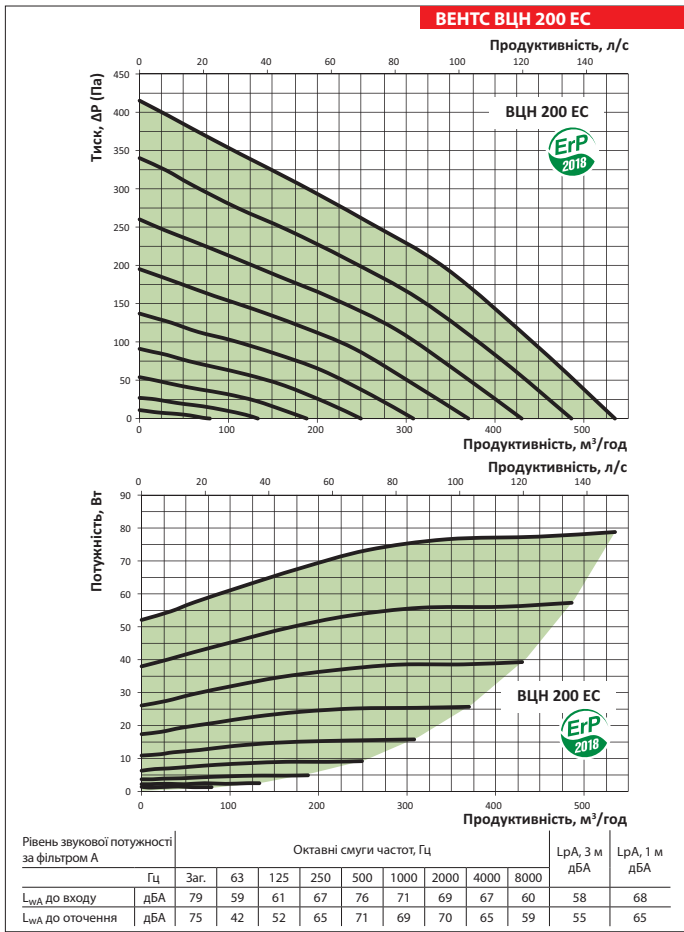

ВЕНТС
ВЕНТИЛЯТОР СЕРІЇ
ВЦН ЕС