

Серія
ВЕНТС ВКПФ



Відцентрові вентилятори продуктивністю до 9540 м³/год для прямокутних каналів

Застосування

Припливні та витяжні системи вентиляції комерційних, офісних та інших громадських або промислових приміщень за обмеженого простору для монтажу. Призначені для з'єднання з прямокутними повітропроводами з номінальним перерізом 400*200, 500*250, 500*300, 600*300, 600*350, 700*400, 800*500, 900*500, 1000*500 мм.

Конструкція

Корпус вентилятора виготовлений з оцинкованої сталі. Моделі ВКПФ мають шар звуко- і теплоізоляції з мінеральної вати завтовшки 50 мм.

Серія
ВЕНТС ВКПФІ



Відцентрові звуко- і теплоізовані вентилятори продуктивністю до 9540 м³/год для прямокутних каналів

Електродвигун

Використовуються чотири- та шестиполюсні асинхронні двигуни із зовнішнім ротором та робочим колесом з оцинкованої сталі зі вперед загнутими лопатками. Вентилятори з таким виконанням турбіни вирізняються високою продуктивністю та порівняно великим перепадом тиску. Для здійснення теплового захисту від перегрівання в обмотку двигуна вбудовані термоконтакти з виведеними клемми для підключення зовнішніх пристроїв захисту. Застосування у двигунах підшипників кочення забезпечує великий термін експлуатації. Для досягнення точних характеристик,

низького рівня шуму та безпечної роботи вентилятора кожна турбіна під час складання проходить динамічне балансування. Двигун вентилятора має клас захисту IP44.

Регулювання швидкості

Плавне регулювання швидкості за допомогою тирсторного регулятора або ступінчасте – за допомогою автотрансформаторного регулятора швидкості. До одного регулювального пристрою можна підключити декілька вентиляторів за умови, що загальна потужність та робочий тиск не будуть перевищувати номінальних параметрів регулятора.

Монтаж

Вентилятори монтуються у розрив прямокутних повітропроводів і не потребують спеціального кріплення, якщо приєднання здійснюється безпосередньо до них. У разі під'єднання через гнучкі вставки необхідно кріпити вентилятор до будівельної конструкції за допомогою опор, підвісок або кронштейнів.

Вентилятор може встановлюватися у будь-якому положенні з урахуванням напрямку потоку повітря (вказано стрілкою на корпусі вентилятора). Також необхідно передбачити доступ для обслуговування вентилятора. Подавання живлення на вентилятор здійснюється через зовнішні клемми. Для ревізії та технічного обслуговування у вентиляторі передбачена технологічна кришка на корпусі.

Умовне позначення

Серія		Виконання електродвигуна		Розмір фланця (Ш*В)	Параметри Ergo	
ВЕНТС ВКПФ	I: виконання у звуко- і теплоізованому корпусі	Кількість полюсів	Фазність		Загальна ефективність	η, %
				4	E: однофазний D: трифазний	400*200; 500*250; 500*300; 600*300; 600*350; 700*400; 800*500; 900*500; 1000*500
		6	Категорія ефективності	КЕ		
					Стадія ефективності	N
					Вбудований регулятор обертів	ВРО
					Потужність	кВт
					Струм	А
					Максимальна витрата повітря	м ³ /год
					Статичний тиск	Па
					Швидкість	об/хв ⁻¹
					Специф. коефіцієнт	СК

Акcesуари



Пластинчастий рекуператор Шумоглушник Фільтри Нагрівачі Регулятор витрати повітря Змішувальна камера Клапан гравітаційний Гнучкі вставки Регулятори швидкості

Технічні характеристики

	ВКПФ/ ВКПФІ 4Е 400*200	ВКПФ/ ВКПФІ 4Д 400*200	ВКПФ/ ВКПФІ 4Е 500*250	ВКПФ/ ВКПФІ 4Д 500*250	ВКПФ/ ВКПФІ 4Е 500*300
Напруга, В/50 Гц	1~230	3~400	1~230	3~400	1~230
Споживана потужність, Вт	295	282	535	570	710
Струм, А	1,32	0,60	2,49	0,94	3,10
Максимальна витрата повітря, м³/год	1440	1470	1750	1850	2350
Частота обертання, хв ⁻¹	1350	1300	1250	1270	1230
Рівень звукового тиску на відст. 3 м, дБА	50/42*	52/43*	53/44*	54/44*	57/47*
Температура переміщуваного повітря, °С	-25...+40	-25...+45	-20...+40	-20...+40	-25...+70
Клас захисту	IPX4	IPX4	IPX4	IPX4	IPX4

*Параметр для вентилятора ВКПФІ

Технічні характеристики

	ВКПФ/ ВКПФІ 4Д 500*300	ВКПФ/ ВКПФІ 4Е 600*300	ВКПФ/ ВКПФІ 4Д 600*300	ВКПФ/ ВКПФІ 4Е 600*350	ВКПФ/ ВКПФІ 4Д 600*350
Напруга, В/50 Гц	3~400	1~230	3~400	1~230	3~400
Споживана потужність, Вт	855	1240	1560	2840	2460
Струм, А	1,70	6,45	2,73	13,90	3,93
Максимальна витрата повітря, м³/год	2350	2950	3740	4260	5020
Частота обертання, хв ⁻¹	1300	1210	1310	1260	1300
Рівень звукового тиску на відст. 3 м, дБА	56/47*	59/51*	57/50*	59/51*	60/52*
Температура переміщуваного повітря, °С	-20...+50	-25...+50	-25...+65	-20...+40	-20...+40
Клас захисту	IPX4	IPX4	IPX4	IPX4	IPX4

*Параметр для вентилятора ВКПФІ

Технічні характеристики

	ВКПФ/ ВКПФІ 4Д 700*400	ВКПФ/ ВКПФІ 4Д 800*500	ВКПФ/ ВКПФІ 6Д 800*500	ВКПФ/ ВКПФІ 6Д 900*500	ВКПФ/ ВКПФІ 6Д 1000*500
Напруга, В/50 Гц	3~400	3~400	3~400	3~400	3~400
Споживана потужність, Вт	3630	5850	2790	3870	3870
Струм, А	6,00	9,35	5,18	7,0	7,0
Максимальна витрата повітря, м³/год	6450	8120	7610	9540	9540
Частота обертання, хв ⁻¹	1320	1140	830	930	930
Рівень звукового тиску на відст. 3 м, дБА	65/56*	67/61*	59/53*	61/55*	61/55*
Температура переміщуваного повітря, °С	-25...+40	-25...+40	-20...+50	-20...+55	-20...+55
Клас захисту	IPX4	IPX4	IPX4	IPX4	IPX4

*Параметр для вентилятора ВКПФІ

Габаритні розміри вентиляторів

Тип	Розміри, мм								Маса, кг
	B	B1	B2	H	H1	H2	H3	L	
ВКПФ 4Е 400*200	400	420	440	200	220	240	255	500	17,5
ВКПФ 4Д 400*200	400	420	440	200	220	240	255	500	17,5
ВКПФ 4Е 500*250	500	520	540	250	270	290	335	640	24
ВКПФ 4Д 500*250	500	520	540	250	270	290	335	640	24
ВКПФ 4Е 500*300	500	520	540	300	320	340	365	680	33
ВКПФ 4Д 500*300	500	520	540	300	320	340	365	680	33
ВКПФ 4Е 600*300	600	620	640	300	320	340	375	680	35
ВКПФ 4Д 600*300	600	620	640	300	320	340	375	680	35
ВКПФ 4Е 600*350	600	620	640	350	370	390	425	735	49,5
ВКПФ 4Д 600*350	600	620	640	350	370	390	425	735	49,5
ВКПФ 4Д 700*400	700	720	740	400	420	440	480	780	60
ВКПФ 4Д 800*500	800	820	840	500	520	540	580	820	74
ВКПФ 6Д 800*500	800	820	840	500	520	540	580	820	70
ВКПФ 6Д 900*500	900	920	940	500	520	540	580	954	90
ВКПФ 6Д 1000*500	1000	1020	1040	500	520	540	580	954	95

Тип	Розміри, мм									Маса, кг
	B	B1	B2	B3	H	H1	H2	H3	L	
ВКПФІ 4Е 400*200	400	420	440	470	200	220	240	360	500	29
ВКПФІ 4Д 400*200	400	420	440	470	200	220	240	360	500	29
ВКПФІ 4Е 500*250	500	520	540	570	250	270	290	410	640	40,5
ВКПФІ 4Д 500*250	500	520	540	570	250	270	290	410	640	40,5
ВКПФІ 4Е 500*300	500	520	540	570	300	320	340	460	680	52,5
ВКПФІ 4Д 500*300	500	520	540	570	300	320	340	460	680	52,5
ВКПФІ 4Е 600*300	600	620	640	670	300	320	340	480	680	56
ВКПФІ 4Д 600*300	600	620	640	670	300	320	340	480	680	56
ВКПФІ 4Е 600*350	600	620	640	670	350	370	390	530	735	72
ВКПФІ 4Д 600*350	600	620	640	670	350	370	390	530	735	72
ВКПФІ 4Д 700*400	700	720	-	800	400	420	-	620	880	103
ВКПФІ 6Д 800*500	800	820	-	900	500	520	-	720	935	120
ВКПФІ 4Д 800*500	800	820	-	900	500	520	-	720	935	127
ВКПФІ 6Д 900*500	900	920	-	1000	500	520	-	720	1000	142
ВКПФІ 6Д 1000*500	1000	1020	-	1100	500	520	-	720	1000	150

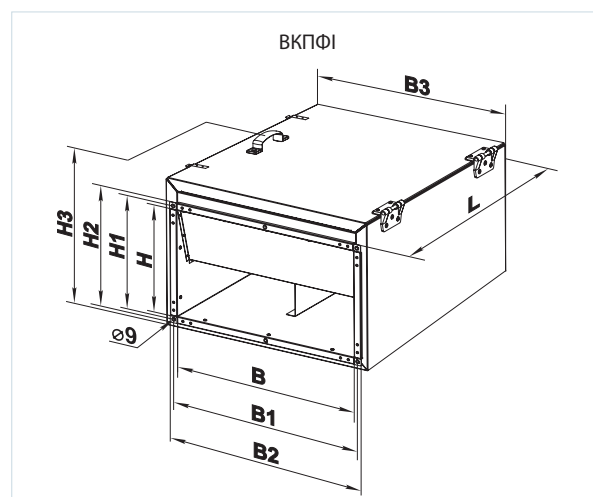
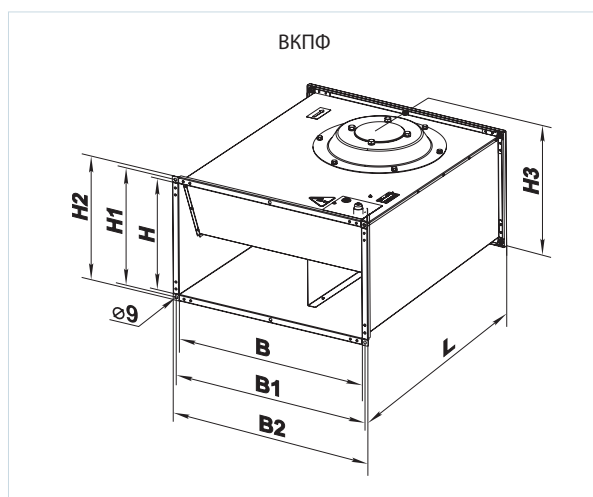

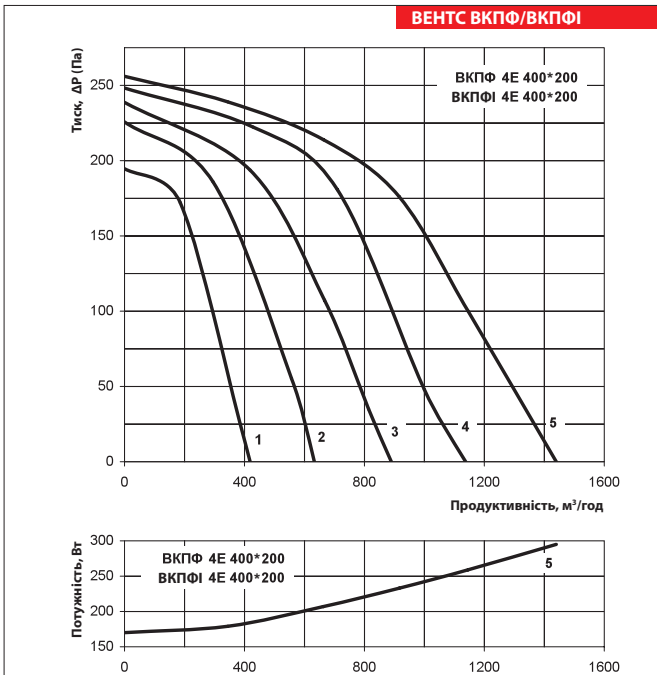

ВКПФ 4E 400*200

Рівень звукової потужності		Октовні смуги частот, Гц								
	Гц	Заг.	63	125	250	500	1000	2000	4000	8000
L _{WA} до входу	дБА	69	58	68	63	59	56	53	53	45
L _{WA} до виходу	дБА	70	53	63	67	62	65	63	58	55
L _{WA} до оточення	дБА	59	34	46	57	52	49	43	40	36

ВКПФІ 4E 400*200

Рівень звукової потужності		Октовні смуги частот, Гц								
	Гц	Заг.	63	125	250	500	1000	2000	4000	8000
L _{WA} до входу	дБА	66	50	60	58	54	50	49	46	39
L _{WA} до виходу	дБА	67	48	60	62	58	60	57	54	49
L _{WA} до оточення	дБА	43	24	35	45	41	36	34	29	22

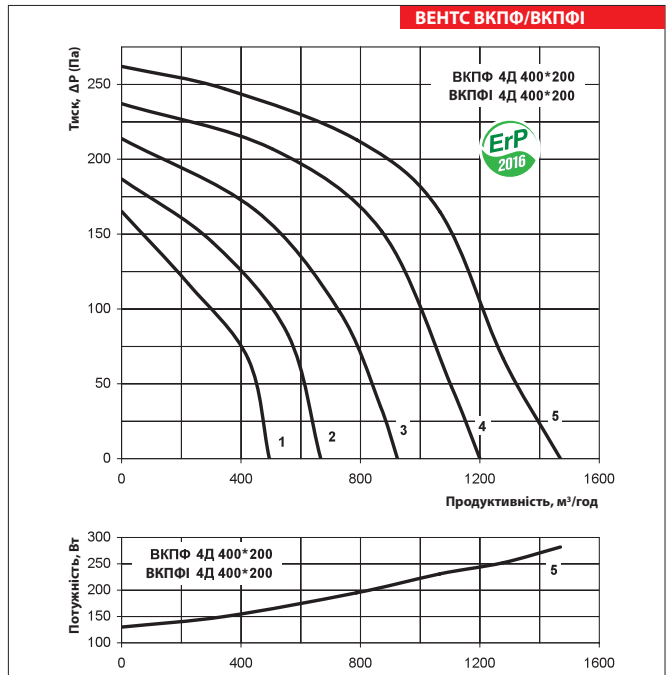

ВКПФ 4D 400*200

Рівень звукової потужності		Октовні смуги частот, Гц								
	Гц	Заг.	63	125	250	500	1000	2000	4000	8000
L _{WA} до входу	дБА	72	56	69	65	57	58	57	53	48
L _{WA} до виходу	дБА	74	54	65	66	61	63	60	61	55
L _{WA} до оточення	дБА	61	34	44	56	52	50	44	40	33

ВКПФІ 4D 400*200

Рівень звукової потужності		Октовні смуги частот, Гц								
	Гц	Заг.	63	125	250	500	1000	2000	4000	8000
L _{WA} до входу	дБА	65	53	62	60	54	52	50	46	41
L _{WA} до виходу	дБА	66	48	59	62	58	58	58	53	47
L _{WA} до оточення	дБА	47	24	36	45	38	36	30	29	22

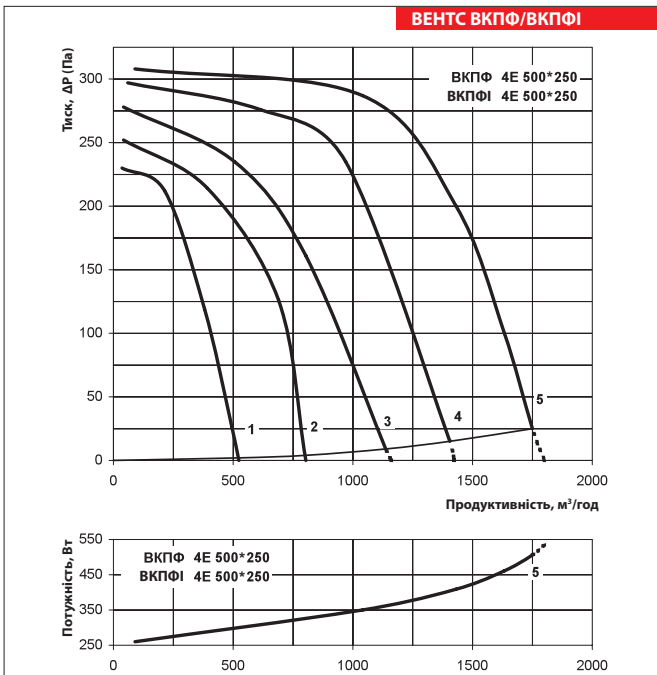

ВКПФ 4E 500*250

Рівень звукової потужності		Октовні смуги частот, Гц								
	Гц	Заг.	63	125	250	500	1000	2000	4000	8000
L _{WA} до входу	дБА	72	58	67	62	57	62	64	62	60
L _{WA} до виходу	дБА	77	57	63	62	66	72	69	68	63
L _{WA} до оточення	дБА	62	41	49	54	53	56	52	51	53

ВКПФІ 4E 500*250

Рівень звукової потужності		Октовні смуги частот, Гц								
	Гц	Заг.	63	125	250	500	1000	2000	4000	8000
L _{WA} до входу	дБА	68	57	62	58	54	57	58	59	53
L _{WA} до виходу	дБА	72	50	60	61	60	66	66	61	62
L _{WA} до оточення	дБА	51	29	36	39	43	44	38	37	43

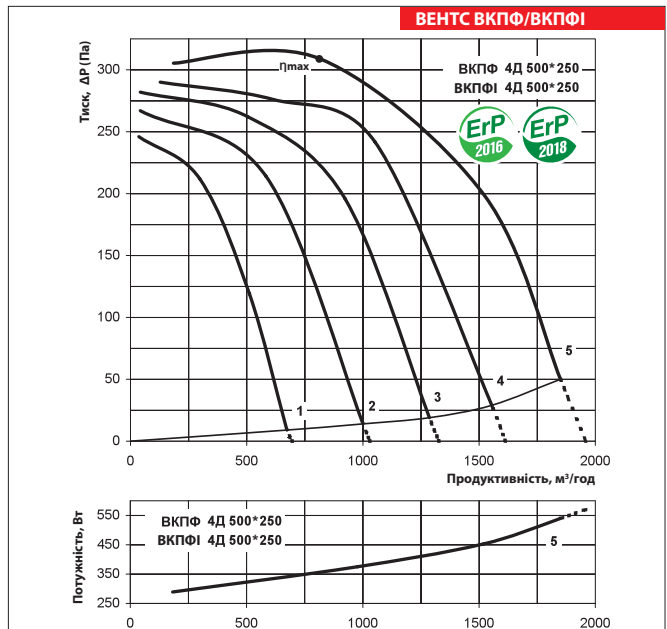

η, %	кВ	КЕ	N	ВРО	кВт	A	м³/год	Па	об/хв¹	СК
34,3	A	Статичний	44,9	Ні	0,210	0,6	820	310	1420	1

ВКПФ 4D 500*250

Рівень звукової потужності		Октовні смуги частот, Гц								
	Гц	Заг.	63	125	250	500	1000	2000	4000	8000
L _{WA} до входу	дБА	74	60	67	64	61	64	62	60	58
L _{WA} до виходу	дБА	76	57	65	65	67	69	69	68	63
L _{WA} до оточення	дБА	61	41	48	53	53	56	52	50	53

ВКПФІ 4D 500*250

Рівень звукової потужності		Октовні смуги частот, Гц								
	Гц	Заг.	63	125	250	500	1000	2000	4000	8000
L _{WA} до входу	дБА	67	55	61	57	52	61	58	57	54
L _{WA} до виходу	дБА	71	49	58	60	62	67	66	61	60
L _{WA} до оточення	дБА	50	27	38	41	44	45	42	40	43

ВЕНТС ВКПФ/ВКПФІ

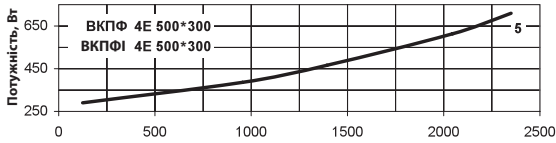
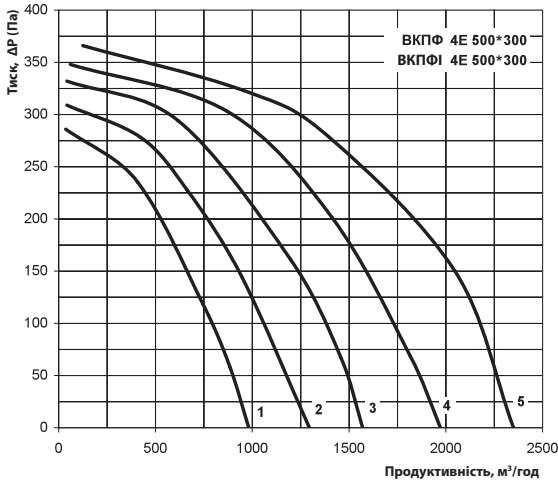

ВКПФ 4Е 500*300

Рівень звукової потужності		Октовні смуги частот, Гц								
	Гц	Заг.	63	125	250	500	1000	2000	4000	8000
L _{WA} До входу	дБА	74	64	69	65	63	66	67	65	60
L _{WA} До виходу	дБА	79	62	69	66	72	73	72	71	64
L _{WA} До оточення	дБА	64	46	53	59	54	58	56	49	50

ВКПФІ 4Е 500*300

Рівень звукової потужності		Октовні смуги частот, Гц								
	Гц	Заг.	63	125	250	500	1000	2000	4000	8000
L _{WA} До входу	дБА	69	59	65	59	58	64	63	60	56
L _{WA} До виходу	дБА	74	57	62	63	65	69	68	65	61
L _{WA} До оточення	дБА	53	34	43	48	43	46	42	37	38

ВЕНТС ВКПФ/ВКПФІ

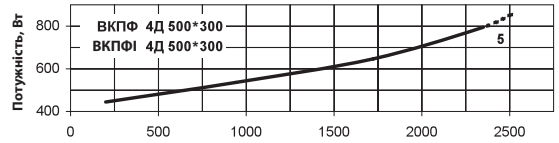
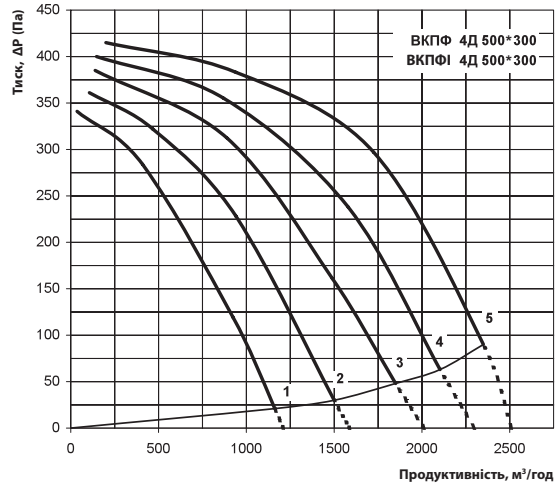

ВКПФ 4Д 500*300

Рівень звукової потужності		Октовні смуги частот, Гц								
	Гц	Заг.	63	125	250	500	1000	2000	4000	8000
L _{WA} До входу	дБА	77	67	69	62	63	68	68	68	63
L _{WA} До виходу	дБА	79	61	68	69	71	75	74	73	68
L _{WA} До оточення	дБА	65	46	55	58	56	60	54	48	47

ВКПФІ 4Д 500*300

Рівень звукової потужності		Октовні смуги частот, Гц								
	Гц	Заг.	63	125	250	500	1000	2000	4000	8000
L _{WA} До входу	дБА	71	62	64	59	60	62	63	63	56
L _{WA} До виходу	дБА	72	58	62	63	65	71	66	67	63
L _{WA} До оточення	дБА	52	33	42	48	45	46	42	36	36

ВЕНТС ВКПФ/ВКПФІ

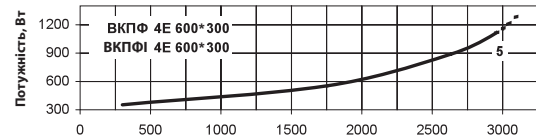
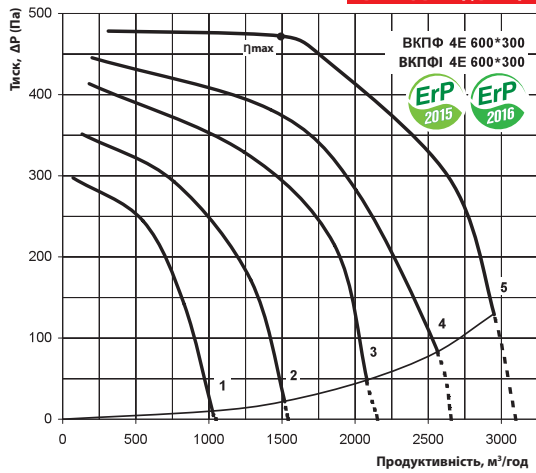

η, %	КВ	КЕ	N	ВРО	кВт	А	м³/год	Па	об/хв ⁻¹	СК
35,8	A	Статичний	43,7	Ні	0,555	2,33	1482	473	1425	1

ВКПФ 4Е 600*300

Рівень звукової потужності		Октовні смуги частот, Гц								
	Гц	Заг.	63	125	250	500	1000	2000	4000	8000
L _{WA} До входу	дБА	83	66	77	69	66	71	70	71	67
L _{WA} До виходу	дБА	85	62	77	71	74	79	76	73	67
L _{WA} До оточення	дБА	69	42	65	66	61	61	56	53	47

ВКПФІ 4Е 600*300

Рівень звукової потужності		Октовні смуги частот, Гц								
	Гц	Заг.	63	125	250	500	1000	2000	4000	8000
L _{WA} До входу	дБА	78	61	72	63	62	68	68	65	66
L _{WA} До виходу	дБА	80	55	74	65	72	74	70	68	66
L _{WA} До оточення	дБА	58	30	53	54	49	48	43	39	37

ВЕНТС ВКПФ/ВКПФІ

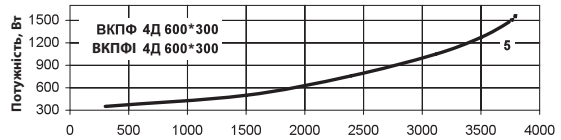
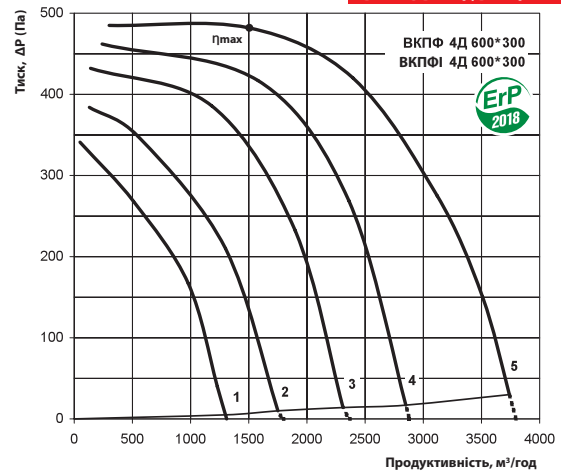

η, %	КВ	КЕ	N	ВРО	кВт	А	м³/год	Па	об/хв ⁻¹	СК
40,6	A	Статичний	48,8	Ні	0,510	1,9	1508	485	1440	1

ВКПФ 4Д 600*300

Рівень звукової потужності		Октовні смуги частот, Гц								
	Гц	Заг.	63	125	250	500	1000	2000	4000	8000
L _{WA} До входу	дБА	82	66	77	67	67	70	72	68	69
L _{WA} До виходу	дБА	82	62	77	71	76	79	75	76	67
L _{WA} До оточення	дБА	71	43	63	62	64	62	55	49	51

ВКПФІ 4Д 600*300

Рівень звукової потужності		Октовні смуги частот, Гц								
	Гц	Заг.	63	125	250	500	1000	2000	4000	8000
L _{WA} До входу	дБА	75	65	72	62	62	67	66	62	64
L _{WA} До виходу	дБА	79	57	72	66	70	72	70	67	65
L _{WA} До оточення	дБА	56	30	52	52	49	51	42	37	35

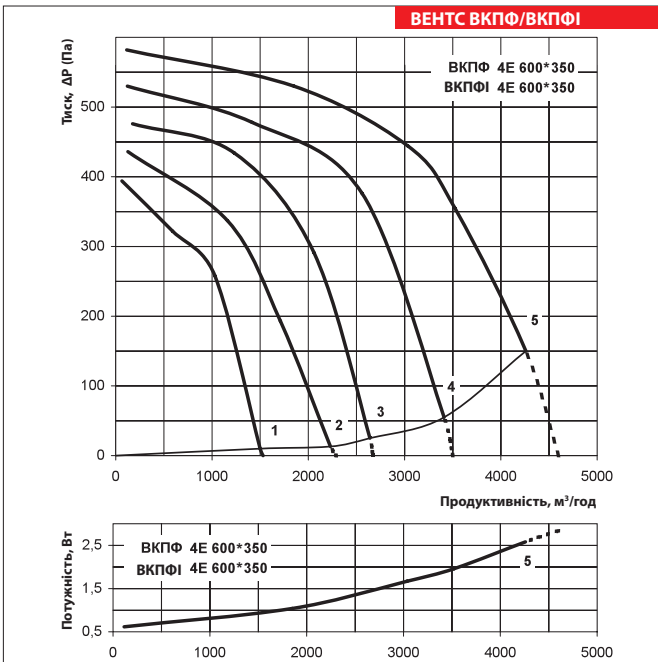

ВКПФ 4E 600*350

Рівень звукової потужності		Октавні смуги частот, Гц									
		Гц	Заг.	63	125	250	500	1000	2000	4000	8000
L _{WA} до входу	дБА	78	71	74	65	66	75	72	70	64	
L _{WA} до виходу	дБА	86	69	73	74	74	78	76	77	68	
L _{WA} до оточення	дБА	67	54	60	63	58	62	55	51	48	

ВКПФІ 4E 600*350		Гц	Заг.	63	125	250	500	1000	2000	4000	8000
L _{WA} до входу	дБА	75	69	69	62	63	70	65	64	62	
L _{WA} до виходу	дБА	78	62	68	67	71	76	73	69	66	
L _{WA} до оточення	дБА	54	40	51	51	48	48	43	40	35	

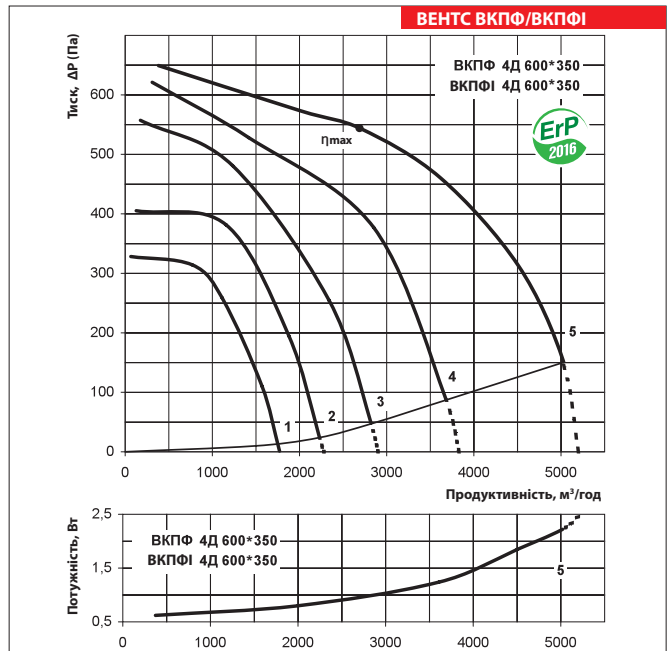

η, %	КВ	КЕ	N	ВРО	кВт	A	м³/год	Па	об/хв ⁻¹	СК
36,9	A	Статичний	43	Ні	1,120	2,56	2693	542	1410	1

ВКПФ 4D 600*350

Рівень звукової потужності		Октавні смуги частот, Гц									
		Гц	Заг.	63	125	250	500	1000	2000	4000	8000
L _{WA} до входу	дБА	80	72	75	69	67	73	71	69	67	
L _{WA} до виходу	дБА	84	66	74	70	76	79	76	74	68	
L _{WA} до оточення	дБА	68	52	62	65	61	58	56	52	48	

ВКПФІ 4D 600*350		Гц	Заг.	63	125	250	500	1000	2000	4000	8000
L _{WA} до входу	дБА	73	66	72	64	63	69	67	63	59	
L _{WA} до виходу	дБА	80	64	67	67	69	76	71	69	65	
L _{WA} до оточення	дБА	56	40	48	49	49	48	43	41	38	

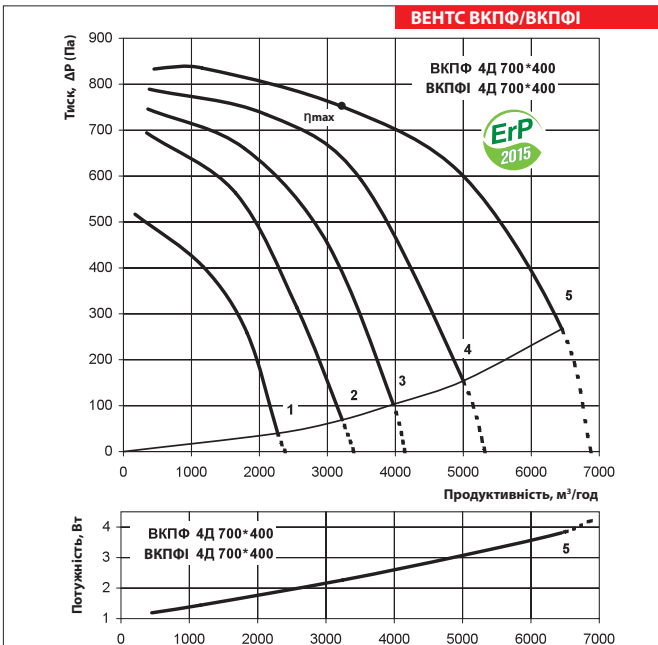

η, %	КВ	КЕ	N	ВРО	кВт	A	м³/год	Па	об/хв ⁻¹	СК
32,4	A	Статичний	41	Ні	1,890	4,34	3240	751	1430	1

ВКПФ 4D 700*400

Рівень звукової потужності		Октавні смуги частот, Гц									
		Гц	Заг.	63	125	250	500	1000	2000	4000	8000
L _{WA} до входу	дБА	82	80	77	70	71	75	73	71	68	
L _{WA} до виходу	дБА	86	74	77	75	78	83	81	77	71	
L _{WA} до оточення	дБА	71	55	64	69	67	70	63	62	59	

ВКПФІ 4D 700*400		Гц	Заг.	63	125	250	500	1000	2000	4000	8000
L _{WA} до входу	дБА	77	75	70	64	62	73	71	66	64	
L _{WA} до виходу	дБА	79	68	70	72	76	72	74	67	64	
L _{WA} до оточення	дБА	61	41	54	57	53	56	52	53	47	

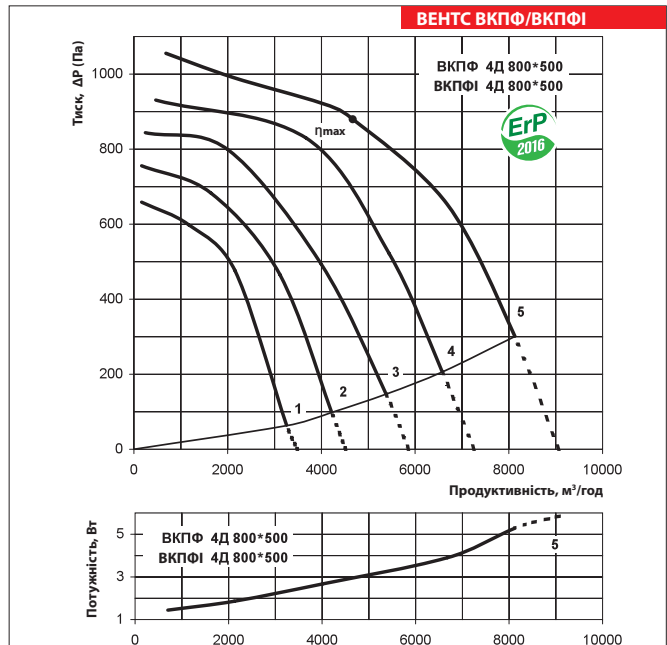

η, %	КВ	КЕ	N	ВРО	кВт	A	м³/год	Па	об/хв ⁻¹	СК
42,3	A	Статичний	45,9	Ні	2,743	4,9	4648	881	1330	1

ВКПФ 4D 800*500

Рівень звукової потужності		Октавні смуги частот, Гц									
		Гц	Заг.	63	125	250	500	1000	2000	4000	8000
L _{WA} до входу	дБА	82	71	74	75	70	75	75	70	67	
L _{WA} до виходу	дБА	90	72	77	76	82	86	85	80	78	
L _{WA} до оточення	дБА	73	61	68	67	65	70	66	61	60	

ВКПФІ 4D 800*500		Гц	Заг.	63	125	250	500	1000	2000	4000	8000
L _{WA} до входу	дБА	79	68	68	70	65	71	71	66	62	
L _{WA} до виходу	дБА	84	65	72	73	77	81	80	75	71	
L _{WA} до оточення	дБА	64	49	56	55	53	59	50	48	48	

ВЕНТС ВКПФ/ВКПФІ

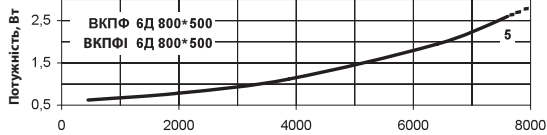
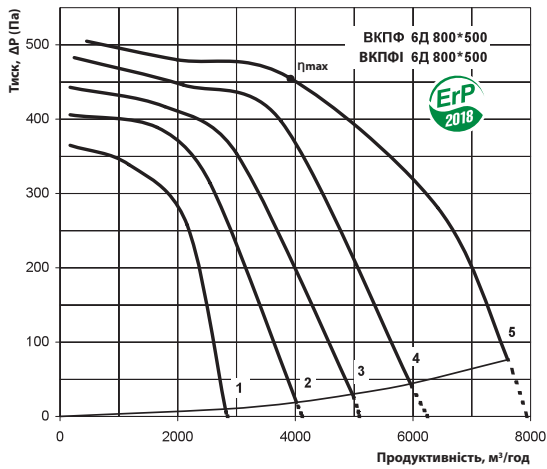

η, %	KV	KE	N	ВРО	кВт	A	м³/год	Па	об/хв¹	СК
43,6	A	Статичний	49,5	Ні	1,150	2,9	3870	457	940	1

ВКПФ 6Д 800*500

Рівень звукової потужності		Октавні смуги частот, Гц									
		Гц	Заг.	63	125	250	500	1000	2000	4000	8000
L _{WA} до входу	дБА	77	64	66	66	70	71	70	66	62	
L _{WA} до виходу	дБА	82	64	66	69	76	74	73	73	64	
L _{WA} до оточення	дБА	64	51	59	58	61	60	55	50	49	

ВКПФІ 6Д 800*500

Рівень звукової потужності		Октавні смуги частот, Гц									
		Гц	Заг.	63	125	250	500	1000	2000	4000	8000
L _{WA} до входу	дБА	70	61	60	60	64	67	66	63	58	
L _{WA} до виходу	дБА	79	58	63	64	72	73	70	69	62	
L _{WA} до оточення	дБА	54	37	45	45	50	48	41	37	39	

ВЕНТС ВКПФ/ВКПФІ

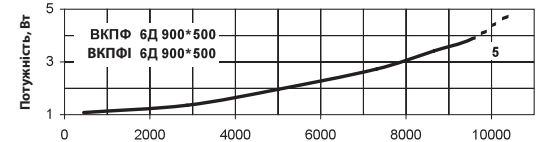
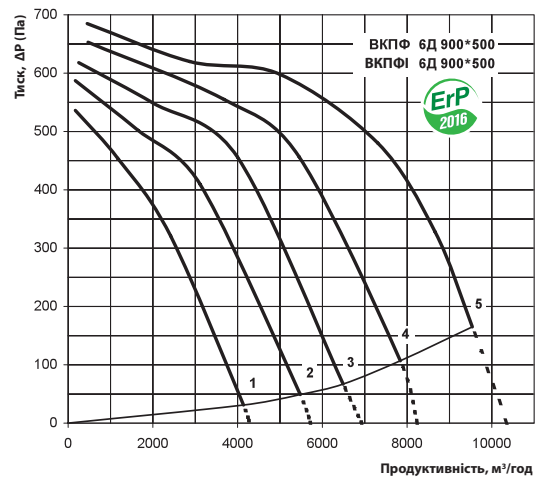

ВКПФ 6Д 900*500

Рівень звукової потужності		Октавні смуги частот, Гц									
		Гц	Заг.	63	125	250	500	1000	2000	4000	8000
L _{WA} до входу	дБА	78	70	68	63	72	69	71	68	64	
L _{WA} до виходу	дБА	83	71	70	70	80	78	79	74	68	
L _{WA} до оточення	дБА	65	56	64	60	63	58	56	52	51	

ВКПФІ 6Д 900*500

Рівень звукової потужності		Октавні смуги частот, Гц									
		Гц	Заг.	63	125	250	500	1000	2000	4000	8000
L _{WA} до входу	дБА	73	65	64	57	66	68	68	62	57	
L _{WA} до виходу	дБА	80	62	66	66	71	74	72	69	65	
L _{WA} до оточення	дБА	55	45	51	46	52	48	47	41	43	

ВЕНТС ВКПФ/ВКПФІ

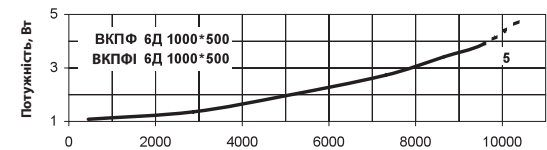
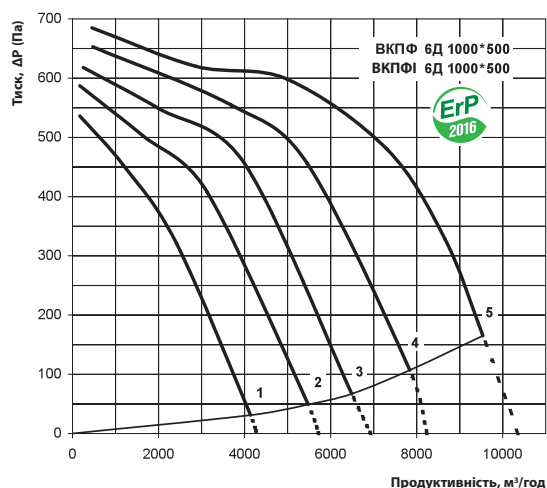

ВКПФ 6Д 1000*500

Рівень звукової потужності		Октавні смуги частот, Гц									
		Гц	Заг.	63	125	250	500	1000	2000	4000	8000
L _{WA} до входу	дБА	80	73	68	64	74	71	72	69	66	
L _{WA} до виходу	дБА	86	70	71	71	78	78	78	75	71	
L _{WA} до оточення	дБА	69	59	61	59	65	61	58	53	53	

ВКПФІ 6Д 1000*500

Рівень звукової потужності		Октавні смуги частот, Гц									
		Гц	Заг.	63	125	250	500	1000	2000	4000	8000
L _{WA} до входу	дБА	76	68	62	58	66	66	67	64	60	
L _{WA} до виходу	дБА	80	64	64	67	74	75	73	67	67	
L _{WA} до оточення	дБА	59	46	51	50	53	48	46	42	40	

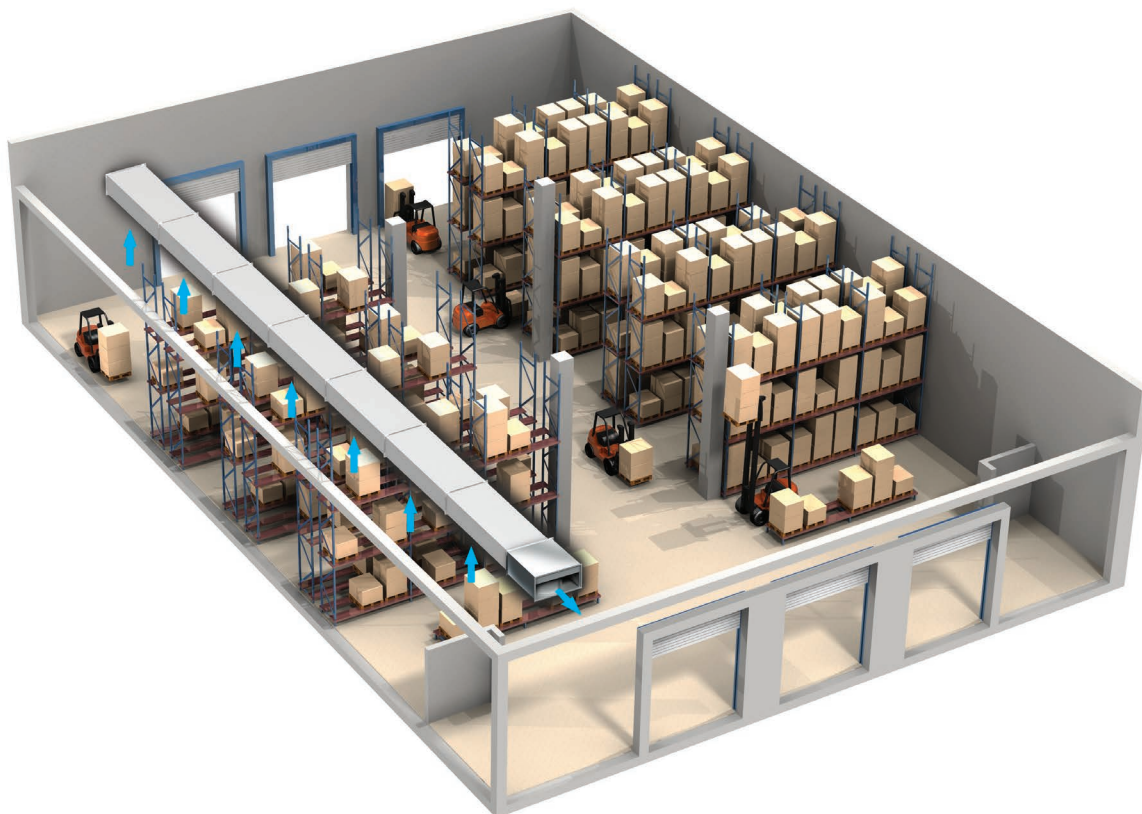

Варіант застосування вентилятора ВКПФ у складських приміщеннях

ВЕНТС

ВЕНТИЛЯТОР СЕРІЇ ВКПФ/ВКПФІ

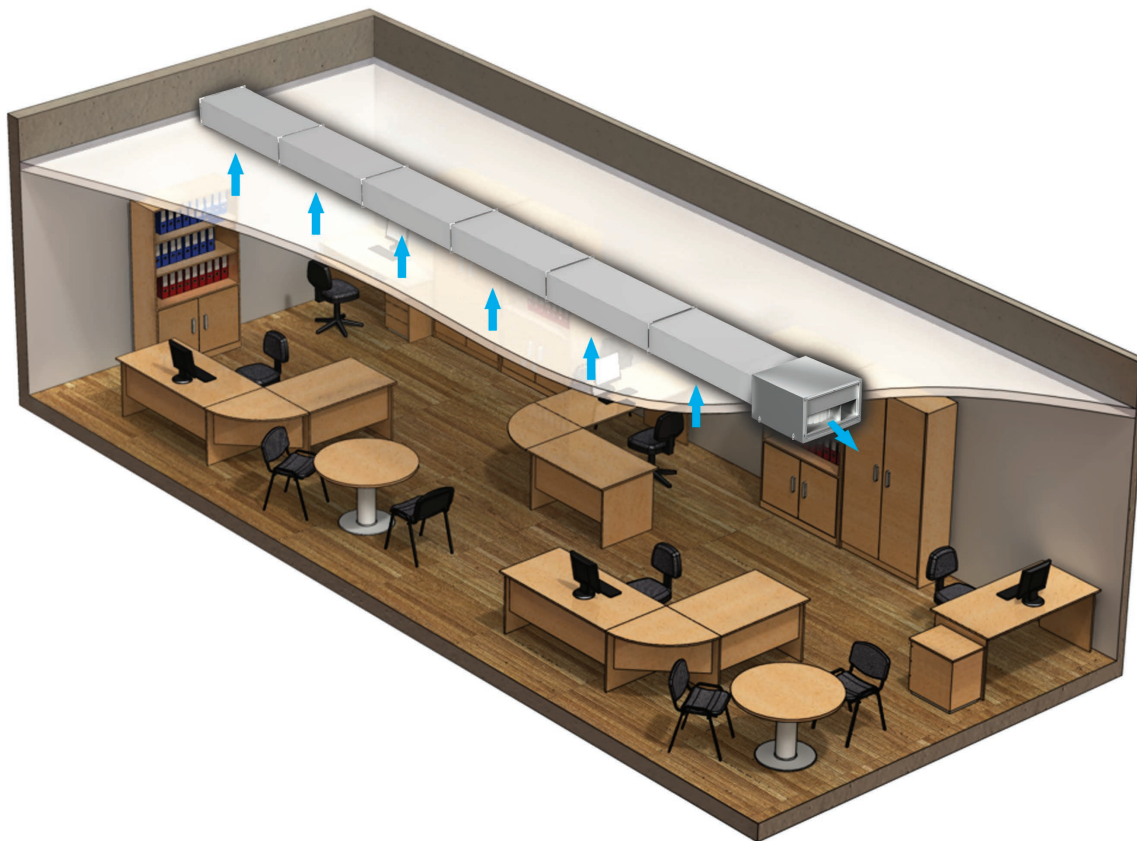

Варіант застосування вентилятора ВКПФІ в офісному приміщенні