

Серія  
**ВЕНТС**  
**ВУТ/ВУЕ ВБ ЕС**



Припливно-витяжні установки з продуктивністю до **690 м³/год** у тепло- та звукоізолюваному корпусі. Ефективність рекуперації – до **93 %**

**Опис**

Установки обробки повітря являють собою повністю завершені вентиляційні агрегати з рекуперацією тепла, які забезпечують фільтрацію повітря, подавання свіжого, а також видалення забрудненого повітря. Установки призначені для використання як енергоефективне рішення для вентиляції приватних будинків та квартир.

**Корпус**

Виконаний із високоякісної сталі з полімерним покриттям і оснащений внутрішньою тепло- та звукоізоляцією з мінеральної вати.

**Фільтр**

Потоки припливного та витяжного повітря проходять очищення в панельних фільтрах класів F7 та G4 відповідно. В установках **ВУТ/ВУЕ 250 ВБ ЕС** для очищення припливного і витяжного повітря застосовуються фільтри G4. Для очищення припливного повітря опційно доступний фільтр F7.

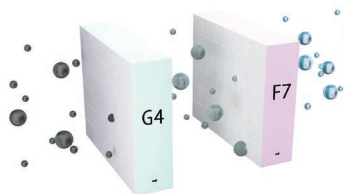

**Вентилятори**

Застосовуються висоефективні електронно-комутовані (EC) двигуни із зовнішнім ротором, обладнані відцентровим робочим колесом із загнутими назад лопатками.

**Рекуператор**

Установки **ВУТ В(Б) ЕС** обладнані протипотоковим рекуператором, виконаним із полістиролу.

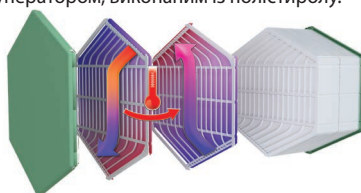

Установки **ВУЕ В(Б) ЕС** обладнані протипотоковим ентальпійним рекуператором.

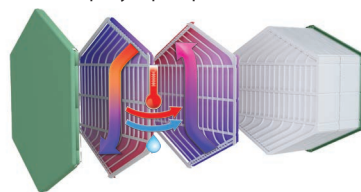

**Байпас**

Установки **ВУТ/ВУЕ ВБ ЕС** оснащені байпасом для літнього провітрювання.

**Автоматика**

Установки **ВУТ/ВУЕ В(Б) ЕС А21** оснащені вбудованою системою автоматики. Контролер А21 дає змогу інтегрувати установку до системи "Розумний дім" або BMS (Building Management System). Для керування установкою через Wi-Fi необхідно завантажити мобільний додаток VENTS Home.



**Захист від обмерзання**

В установках **ВУТ/ВУЕ ВБ ЕС А21** є змога підключити нагрівач попереднього нагрівання для захисту установки від обмерзання.

**Монтаж**



Установки призначені для настінного і підлогового монтажу. Доступ для обслуговування установок і фільтрів можливий з правого і лівого боків.

**Умовне позначення**

Серія	Номінальна продуктивність, м³/год	Особливості монтажу	Виконання корпусу	Байпас	Тип двигуна	Сторона обслуговування*	Керування
<b>ВУТ:</b> вентиляція з рекуперацією тепла <b>ВУЕ:</b> вентиляція з рекуперацією енергії	160; 250; 350; 550	<b>В:</b> вертикальний	– за замовчуванням	<b>Б:</b> з байпасом	<b>ЕС:</b> синхронний з електронним керуванням	<b>Л:</b> ліва <b>П:</b> права	<b>A21</b>

\* Тільки для ВУТ 250 ВБ ЕС Л/П

## ■ Керування та автоматика

Функції	<b>A21</b>
Дистанційна панель керування дротова	Опція (A22) 
Дистанційна LCD-панель керування дротова	Опція (A25) 
Дистанційна панель керування бездротова	Опція (A22 Wi-Fi) 
BMS	RS-485 Wi-Fi Ethernet MODBUS (RTU, TCP)
Сервіс Vents Cloud Server	+
Керування за допомогою мобільного застосунку через Wi-Fi	+
Захист від обмерзання	+
Байпас	Авто + ручний
Робота за тижневим розкладом	+
Індикація заміни фільтрів	За таймером фільтра За пресостатом забрудненості (тільки ВУТ/ВУЕ 550 ВБ ЕС A21)
Індикація аварії	+
Перемикання швидкості	+
Таймер	+
Датчик RH%	Опція
Датчик CO <sub>2</sub>	Опція
Датчик VOC	Опція
Датчик PM2.5	Опція
Режим Boost	+
Режим «Камін»	+
Підключення попереднього нагрівання	Опція
Підключення догрівання	Опція
Підключення охолоджувача	Опція
Датчик пожежної сигналізації	Опція
Контроль мінімальної температури припливного повітря	+

## ■ Конструкція установки

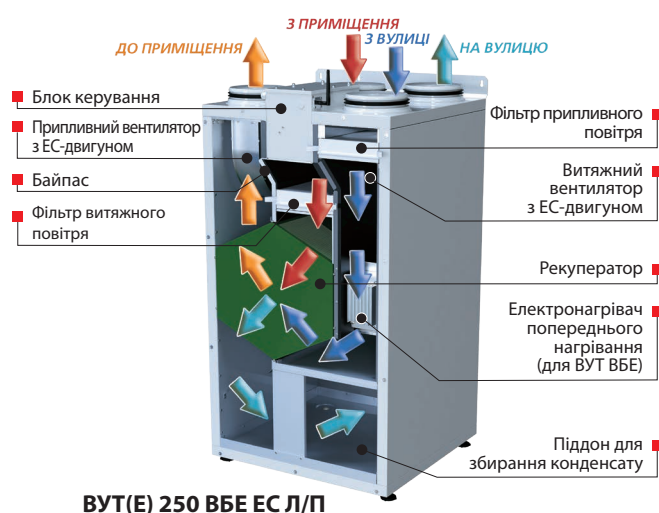
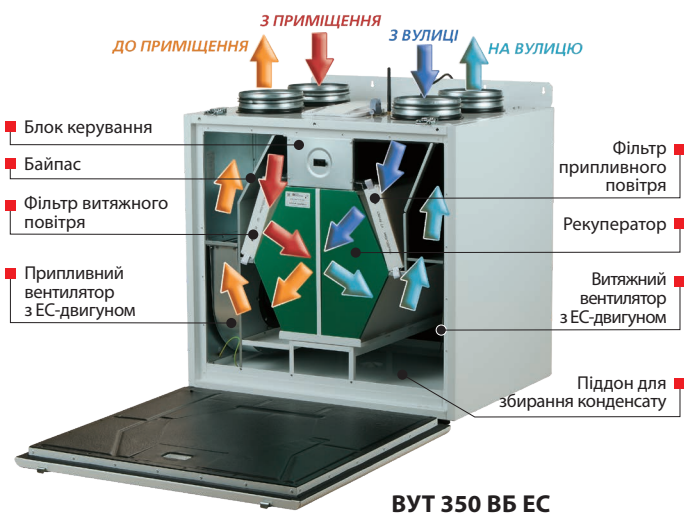

## ПРИПЛИВНО-ВИТЯЖНІ УСТАНОВКИ З РЕКУПЕРАЦІЄЮ ТЕПЛА

### Технічні дані

	ВУТ 160 ВБ ЕС	ВУЕ 160 ВБ ЕС
Напруга живлення 50 (60) Гц, В		1~230
Максимальна потужність, Вт		57
Максимальний струм, А		0,5
Максимальна витрата повітря, м³/год		200
Рівень звукового тиску на відст. 3 м, дБА		24
Температура повітря, яке переміщується, °С		-25...+40
Матеріал корпусу		Пофарбована сталь
Ізоляція		20 мм мінеральної вати
Витяжний фільтр		G4
Припливний фільтр		F7 (G4 – опція)
Діаметр повітропроводу, який приєднується, мм		Ø125
Маса, кг		36
Ефективність рекуперації, %	85–93	76–92
Тип рекуператора		Протипотік
Матеріал рекуператора	Полістирол	Ентальпійний
Клас енергоефективності для A14, A21	A+	A

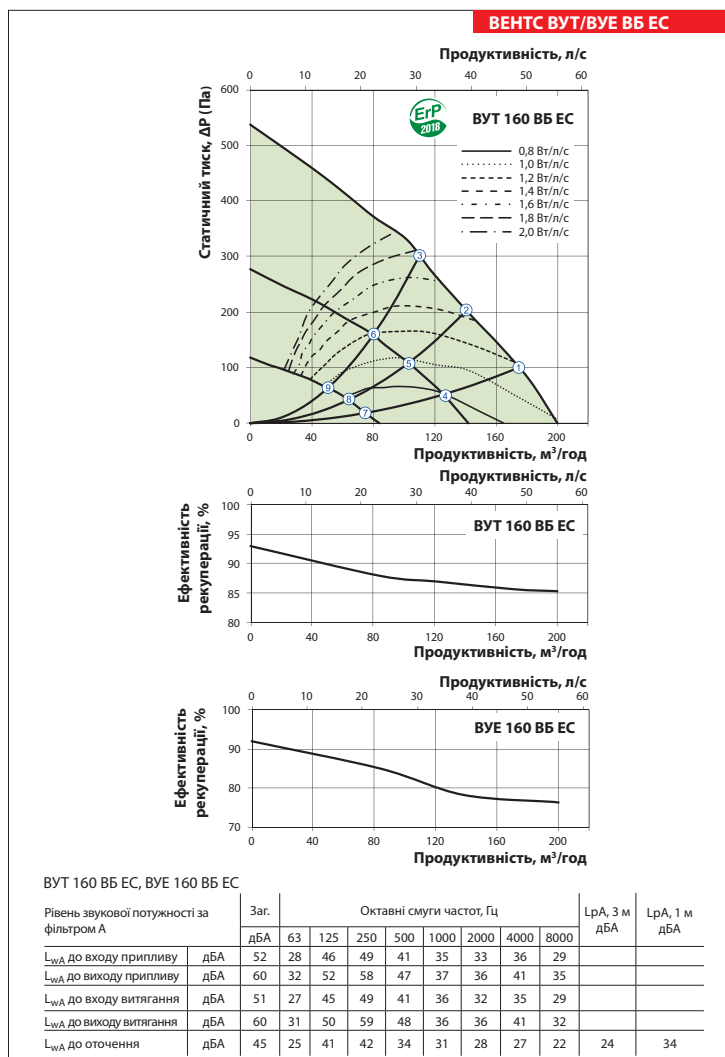

**Технічні дані**

	ВУТ 250 ВБ ЕС Л/П	ВУЕ 250 ВБ ЕС Л/П	ВУТ 250 ВБЕ ЕС Л/П	ВУЕ 250 ВБЕ ЕС Л/П
Напруга живлення 50 (60) Гц, В			1~230	
Максимальна потужність, Вт			180	
Максимальний струм, А			1,37	
Потужність електричного нагрівача, Вт	-		1400	
Струм електричного нагрівача, А	-		6,09	
Максимальна потужність установки з електричним нагрівачем, Вт	180		1580	
Максимальний струм установки з електричним нагрівачем, А	1,37		7,46	
Максимальна витрата повітря, м³/год			390	
Рівень звукового тиску на відст. 3 м, дБА			35	
Температура повітря, яке переміщується, °С			-25...+40	
Матеріал корпусу	Пофарбована сталь			
Ізоляція	30 мм мінеральної вати			
Витяжний фільтр	G4			
Припливний фільтр	G4 (F7 – опція)			
Діаметр повітропроводу, який приєднується, мм	Ø160			
Маса, кг	66			
Ефективність рекуперації, %	88–95	78–90	88–95	78–90
Тип рекуператора	Протипотік			
Матеріал рекуператора	Полістирол	Ентальпійний	Полістирол	Ентальпійний
Клас енергоефективності для A14, A21	A+	A	A+	A

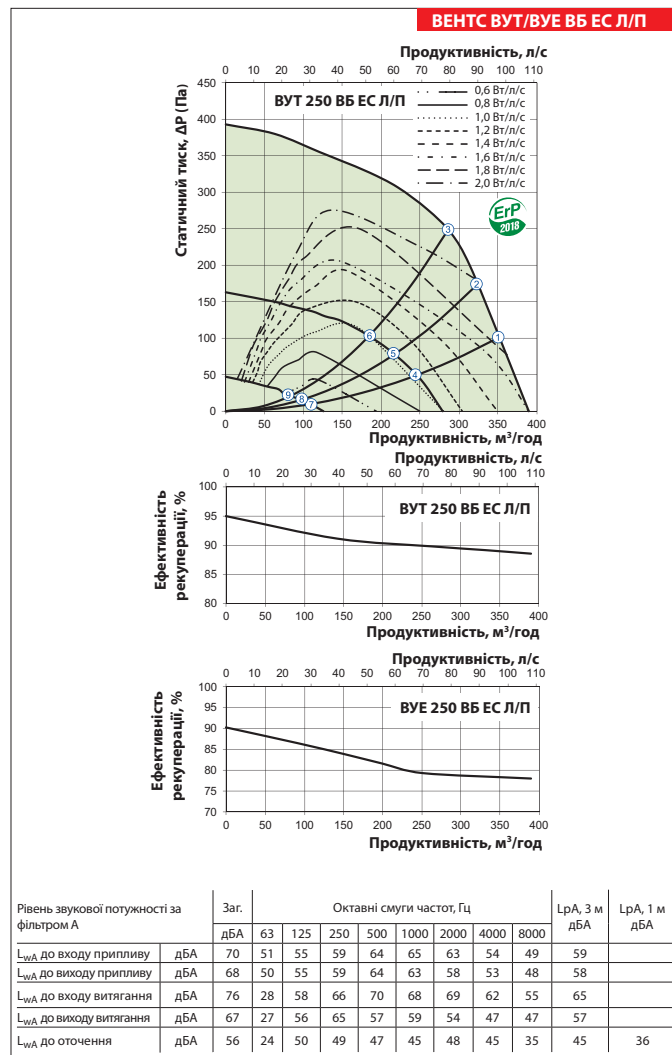



# ПРИПЛИВНО-ВИТЯЖНІ УСТАНОВКИ З РЕКУПЕРАЦІЄЮ ТЕПЛА

## Технічні дані

	ВУТ 350 ВБ ЕС	ВУЕ 350 ВБ ЕС	ВУТ 550 ВБ ЕС	ВУЕ 550 ВБ ЕС
Напруга живлення 50 (60) Гц, В			1~230	
Максимальна потужність, Вт	178		350	
Максимальний струм, А	1,4		2,4	
Максимальна витрата повітря, м³/год	450		692	
Рівень звукового тиску на відст. 3 м, дБА	28		38	
Температура повітря, яке переміщується, °С	-25...+40			
Матеріал корпусу	Пофарбована сталь			
Ізоляція	40 мм мінеральної вати			
Витяжний фільтр	G4			
Припливний фільтр	F7 (G4 – опція)			
Діаметр повітропроводу, який приєднується, мм	Ø160		Ø200	
Маса, кг	64		82	
Ефективність рекуперації, %	85–92	73–91	84–92	73–91
Тип рекуператора	Протипотік			
Матеріал рекуператора	Полістирол	Ентальпійний	Полістирол	Ентальпійний
Клас енергоефективності для A14, A21	A+	A	A+	A

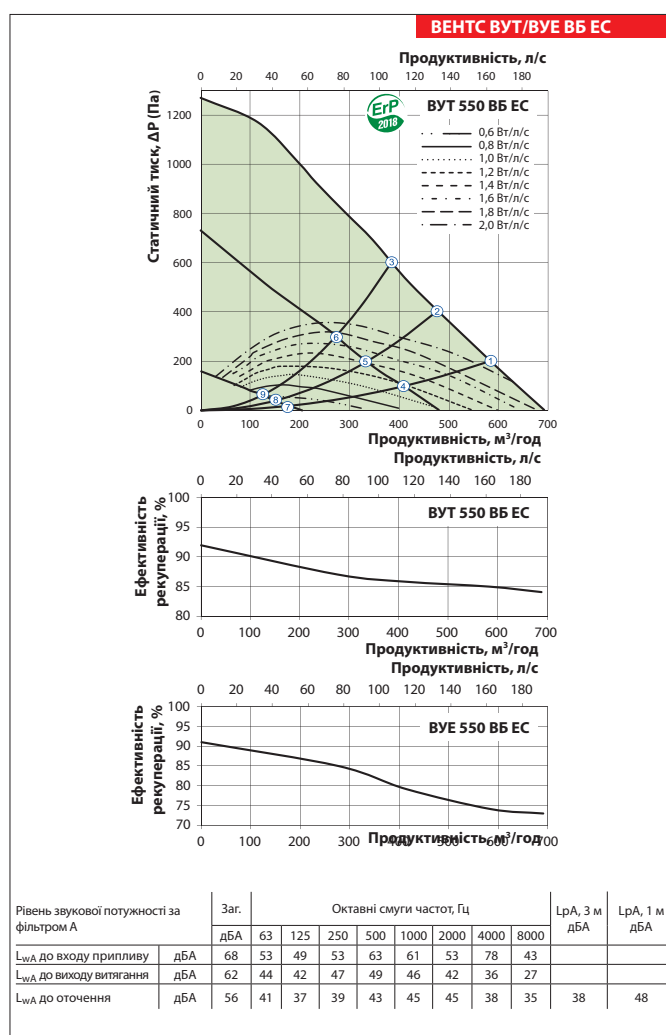
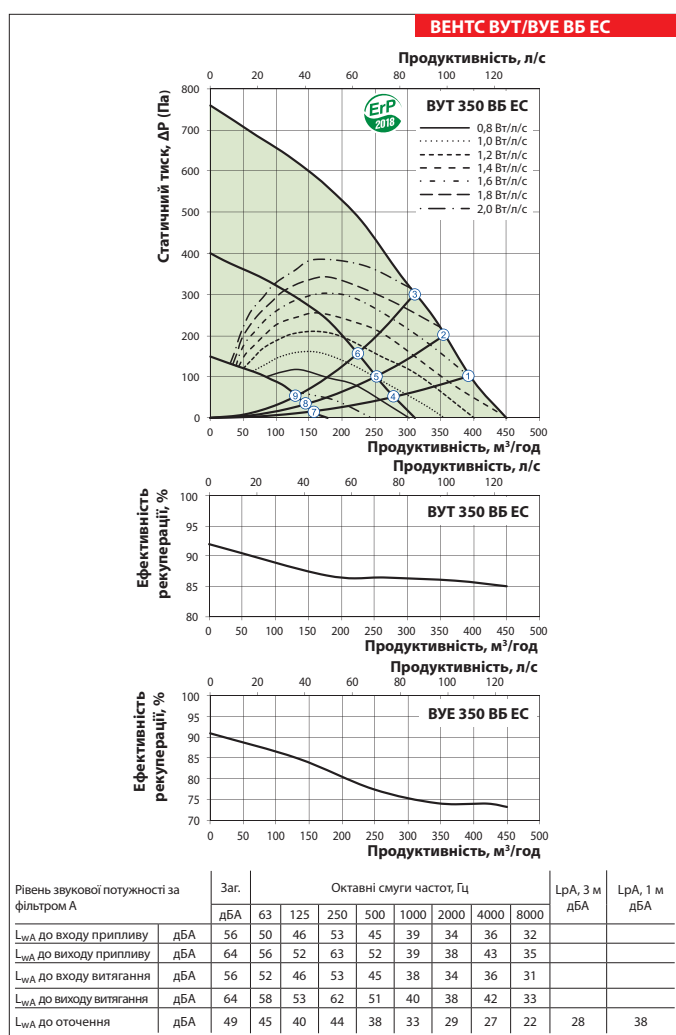

### Технічні дані

Точка	Потужність, Вт			
	ВУТ 160 ВБ ЕС ВУЕ 160 ВБ ЕС	ВУТ 250 ВБ ЕС Л/П ВУЕ 250 ВБ ЕС Л/П	ВУТ 350 ВБ ЕС ВУЕ 350 ВБ ЕС	ВУТ 550 ВБ ЕС ВУЕ 550 ВБ ЕС
1	57	180	177	345
2	56	179	175	349
3	54	168	170	349
4	28	63	71	131
5	27	57	71	131
6	26	52	69	131
7	14	15	21	22
8	13	15	21	22
9	13	14	21	22

### Технічні дані

Точка	Рівень звукового тиску на відстані 3 м (1м), дБА			
	ВУТ 160 ВБ ЕС ВУЕ 160 ВБ ЕС	ВУТ 250 ВБ ЕС Л/П ВУЕ 250 ВБ ЕС Л/П	ВУТ 350 ВБ ЕС ВУЕ 350 ВБ ЕС	ВУТ 550 ВБ ЕС ВУЕ 550 ВБ ЕС
1	24 (34)	35 (45)	28 (38)	38 (48)
2	23 (33)	35 (45)	27 (37)	36 (45)
3	23 (33)	35 (45)	27 (37)	36 (45)
4	20 (30)	24 (34)	23 (33)	27 (37)
5	20 (30)	24 (34)	22 (32)	27 (37)
6	20 (30)	23 (33)	22 (32)	27 (37)
7	13 (23)	18 (27)	15 (25)	17 (26)
8	13 (23)	17 (27)	14 (24)	17 (27)
9	13 (23)	17 (27)	14 (24)	17 (27)





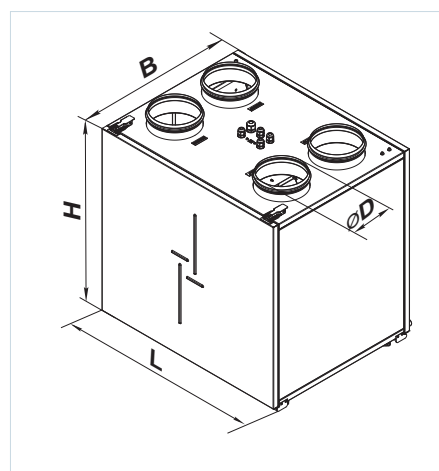



### Габаритні розміри







Модель	Розміри, мм			
	Ø D	B	H	L
ВУТ/ВУЕ 160 ВБ ЕС	125	330	580	600
ВУТ/ВУЕ 250 ВБ ЕС Л/П	160	560	970	560
ВУТ/ВУЕ 350 ВБ ЕС	160	583	675	730
ВУТ/ВУЕ 550 ВБ ЕС	200	720	675	823



## ПРИПЛИВНО-ВИТЯЖНІ УСТАНОВКИ З РЕКУЛІРАЦІЄЮ ТЕПЛА

### Акcesуари для припливно-витяжних установок

Тип	Панельний фільтр G4	Панельний фільтр F7	Панель керування LCD	Панель керування	Панель керування з Wi-Fi	Внутрішній датчик вологості	Датчик CO <sub>2</sub> з індикацією	Датчик CO <sub>2</sub>	Датчик вологості
									
ВУТ 160 ВБ ЕС А21	СФ 285x195x10 G4	СФ 285x195x10 F7	A25	A22	A22 Wi-Fi	HV2	CO2-1	CO2-2	HR-5
ВУЕ 160 ВБ ЕС А21			A25	A22	A22 Wi-Fi				
ВУТ 250 ВБ ЕС А21	СФ 340x170x48 G4	СФ 340x170x48 F7	A25	A22	A22 Wi-Fi				
ВУЕ 250 ВБ ЕС А21			A25	A22	A22 Wi-Fi				
ВУТ 350 ВБ ЕС А21	СФ 500x196x40 G4	СФ 500x196x40 F7	A25	A22	A22 Wi-Fi				
ВУЕ 350 ВБ ЕС А21			A25	A22	A22 Wi-Fi				
ВУТ 550 ВБ ЕС А21	СФ 630x198x40 G4	СФ 630x198x40 F7	A25	A22	A22 Wi-Fi				
ВУЕ 550 ВБ ЕС А21			A25	A22	A22 Wi-Fi				

Тип	Кухонна витяжка	Електронагрівач попереднього нагрівання	Електронагрівач догрівання	Сифонний набір	Повітряний клапан	Електропривод
						
ВУТ 160 ВБ ЕС А21	КН-1	НКП-125 А21 В.2	НКД-125 А21 В.2	СГ-32	КРВ 125	LF230
ВУЕ 160 ВБ ЕС А21		НКП-125 А21 В.2	НКД-125 А21 В.2	-		
ВУТ 250 ВБ ЕС А21		-	НКД-160 А21 В.2	СГ-32		
ВУЕ 250 ВБ ЕС А21		-	НКД-160 А21 В.2	-	КРВ 160	
ВУТ 350 ВБ ЕС А21		НКП-160 А21 В.2	НКД-160 А21 В.2	СГ-32		
ВУЕ 350 ВБ ЕС А21		НКП-160 А21 В.2	НКД-160 А21 В.2	-		
ВУТ 550 ВБ ЕС А21		НКП-200 А21 В.2	НКД-200 А21 В.2	СГ-32	КРВ 200	
ВУЕ 550 ВБ ЕС А21		НКП-200 А21 В.2	НКД-200 А21 В.2	-		

**Варіант застосування**

Вентиляційний ковпак



Пленум стельовий з анемостатом



Повітропровід ізолюваний Ізовент 150

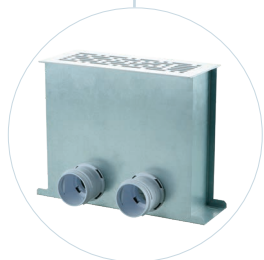
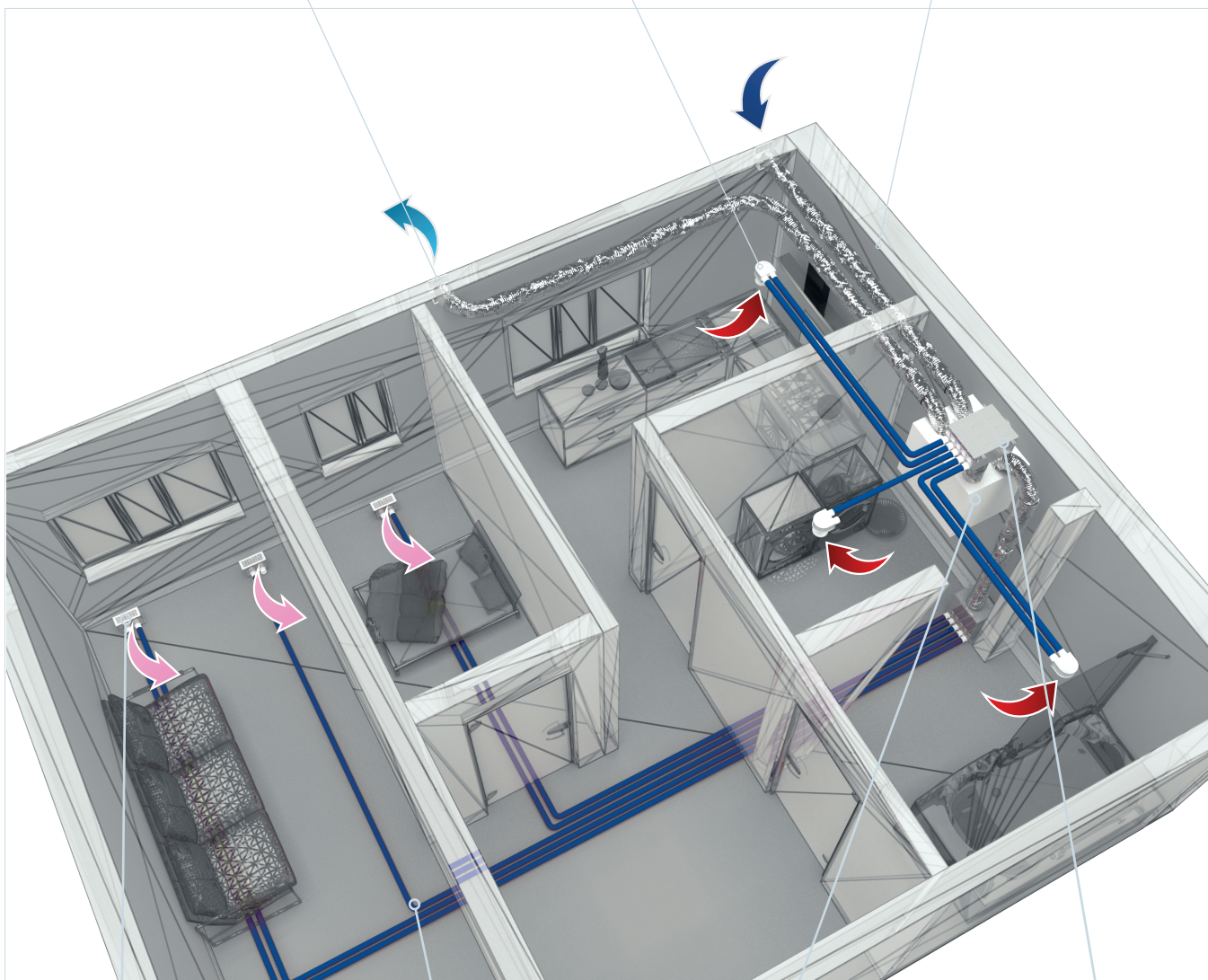

Пленум для підлоги з решіткою

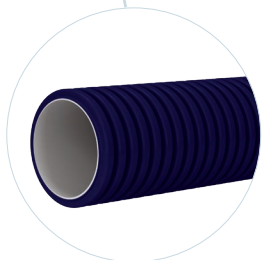

Повітропровід FlexiVent



Припливно-витяжна установка

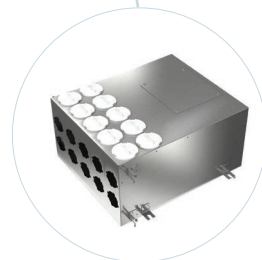

Колектор