

Буст-І 200 ЕС Р



Канальні вентилятори змішаного типу з ЕС-двигунами в корпусі із шумо- та теплоізоляцією

- Максимальна витрата повітря: 1210
- Рівень звукового тиску LpA на відстані 3 м: 47
- Шумоізоляція
- Тип двигуна: ЕС
- Тип крильчатки: Змішаний
- Матеріал корпусу: Оцинкована сталь
- Встановлення в довільній позиції
- Кабель підключення з вилкою

	Одиниця виміру	Буст-І 200 ЕС Р
Розмір повітропроводу, який приєднується	мм	200
Швидкість	-	1
Фазність	-	1
Мінімальна напруга живлення	В	230
Максимальна напруга живлення	В	230
Частота мережі живлення	Гц	50/60
Номінальна потужність	Вт	121
Максимальний струм	А	0.96
Максимальна витрата повітря	м ³ /год	1210
Швидкість обертання	-	3100
Рівень звукового тиску LpA на відстані 3 м	дБ(А)	47
Вага	кг	8.2
Максимальна температура повітря що переміщується	°С	55
Мінімальна температура повітря що переміщується	°С	-25
Мінімальна температура оточуючого повітря	°С	1
Максимальна температура оточуючого повітря	°С	40
Клас захисту	-	IPX4
Клас захисту приводу	-	IP44

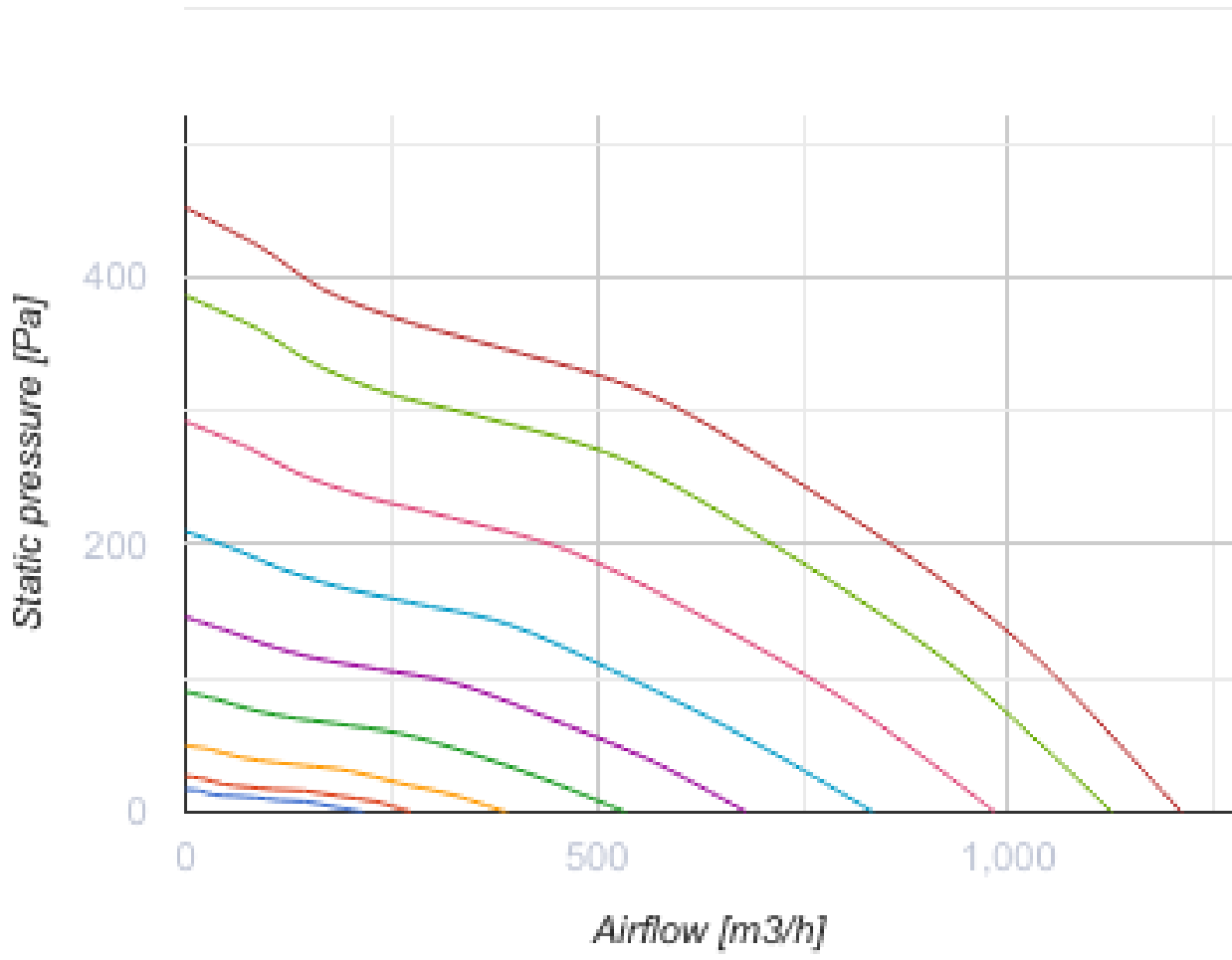

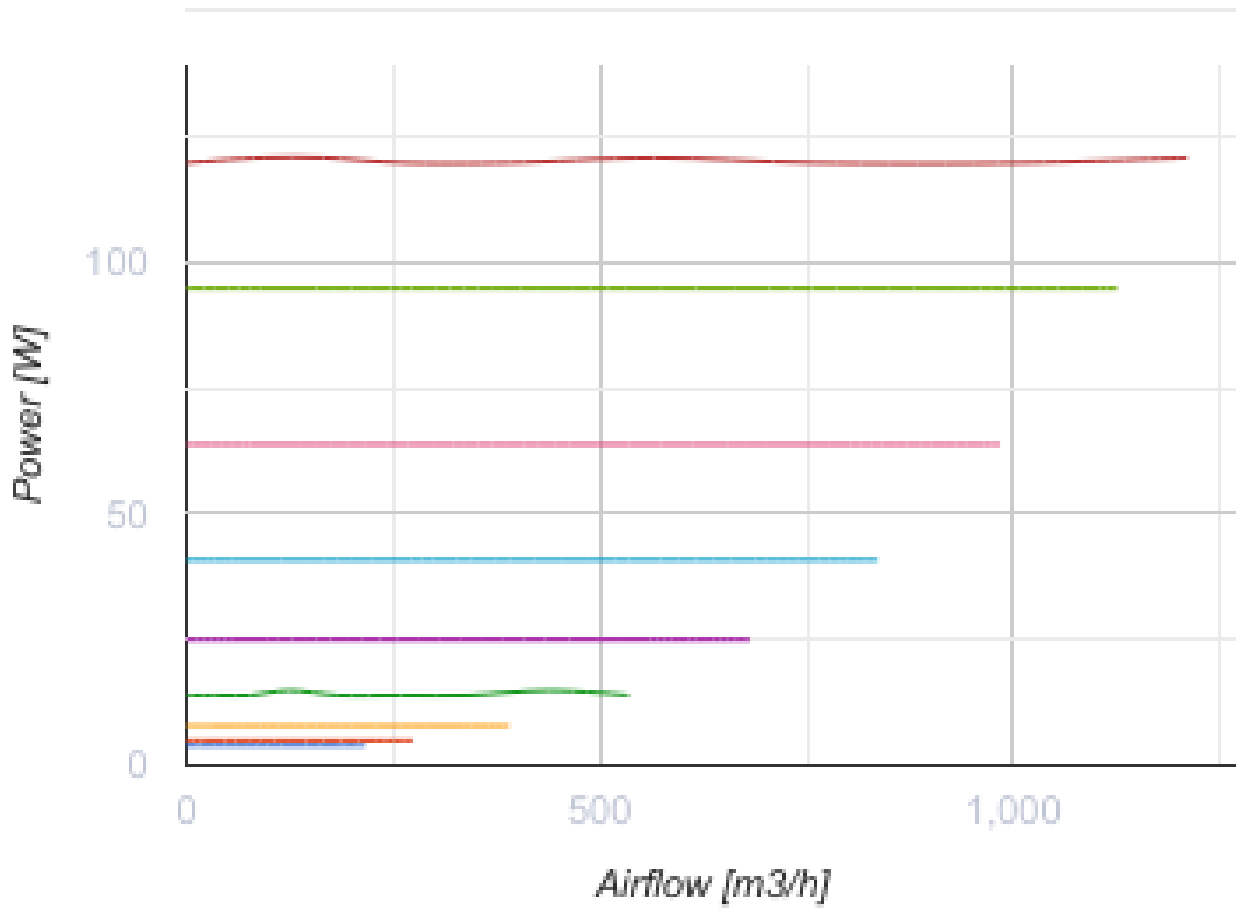

Розміри

$\varnothing D$	$\varnothing D1$	B	L	L1
199	281	339	601	739

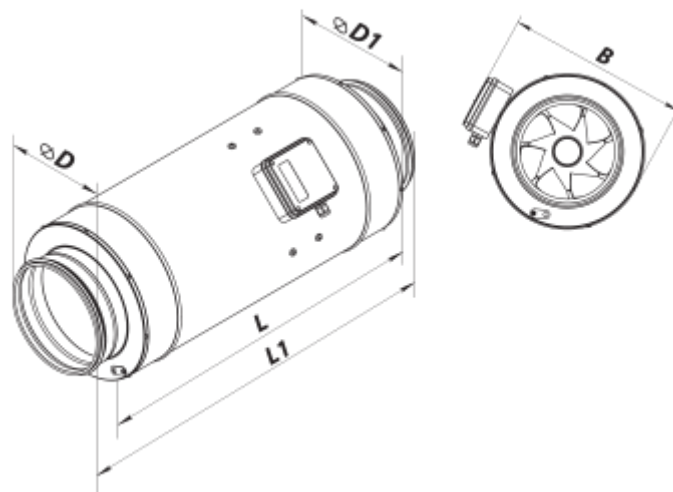





Акcesуари

Для круглих каналів

Найменування	Фото	Опис
CP 200/600		Шумоглушник для поглинання шуму, що виникає під час роботи вентиляційного обладнання та поширюється повітропроводами вентиляційних систем
CP 200/900		Шумоглушник для поглинання шуму, що виникає під час роботи вентиляційного обладнання та поширюється повітропроводами вентиляційних систем
CP 200/1200		Шумоглушник для поглинання шуму, що виникає під час роботи вентиляційного обладнання та поширюється повітропроводами вентиляційних систем

Для круглих каналів



Найменування	Фото	Опис
ФБ 200		Фільтри касетні
ФБК 200-4		Кишеньковий фільтр
ФБК 200-5		Кишеньковий фільтр
ФБК 200-7		Кишеньковий фільтр

Електричні нагрівачі

Найменування	Фото	Опис
НК 200-1,2-1		Нагрівач каналний електричний
НК 200-1,7-1		Нагрівач каналний електричний
НК 200-2,0-1		Нагрівач каналний електричний
НК 200-2,4-1		Нагрівач каналний електричний

НК 200-3,4-1		Нагрівач каналний електричний
------------------------------	---	-------------------------------

Водяні нагрівачі

Найменування	Фото	Опис
НКВ 200-2		Канальні водяні нагрівачі для підігрівання припливного повітря в системах вентиляції з круглим перерізом, а також можуть використовуватися в якості підігрівача в припливних або припливно-витяжних установках
НКВ 200-4		Канальні водяні нагрівачі для підігрівання припливного повітря в системах вентиляції з круглим перерізом, а також можуть використовуватися в якості підігрівача в припливних або припливно-витяжних установках

Для круглих каналів

Найменування	Фото	Опис
КОМ 200		Зворотний клапан із підпружиненими пластинами для перекриття повітряного потоку в круглих повітропроводах та запобігання рухові повітря у зворотному напрямку при вимкненій системі вентиляції
КОМу 200		Зворотний клапан із підпружиненими пластинами для перекриття повітряного потоку в круглих повітропроводах та запобігання рухові повітря у зворотному напрямку при вимкненій системі вентиляції
КР 200		Повітряна заслінка для регулювання витрати повітря у вентиляційних каналах круглого перерізу

Регулятори швидкості

Найменування	Фото	Опис
P-1/010		Регулятор швидкості для ЕС-двигунів

Екодизайн

Торгова марка	Вентс
Модель	Буст-І 200 ЕС Р