

Буст-І 250 ЕС Р



Канальні вентилятори змішаного типу з ЕС-двигунами в корпусі із шумо- та теплоізоляцією

- Максимальна витрата повітря: 1750
- Рівень звукового тиску LpA на відстані 3 м: 48
- Шумоізоляція
- Тип двигуна: ЕС
- Тип крильчатки: Змішаний
- Матеріал корпусу: Оцинкована сталь
- Встановлення в довільній позиції
- Кабель підключення з вилкою

	Одиниця виміру	Буст-І 250 ЕС Р
Розмір повітропроводу, який приєднується	мм	250
Швидкість	-	1
Фазність	-	1
Мінімальна напруга живлення	В	230
Максимальна напруга живлення	В	230
Частота мережі живлення	Гц	50/60
Номінальна потужність	Вт	168
Максимальний струм	А	1.34
Максимальна витрата повітря	м ³ /год	1750
Швидкість обертання	-	3282
Рівень звукового тиску LpA на відстані 3 м	дБ(А)	48
Вага	кг	9.8
Максимальна температура повітря що переміщується	°С	55
Мінімальна температура повітря що переміщується	°С	-25
Мінімальна температура оточуючого повітря	°С	1
Максимальна температура оточуючого повітря	°С	40
Клас захисту	-	IPX4
Клас захисту приводу	-	IP44

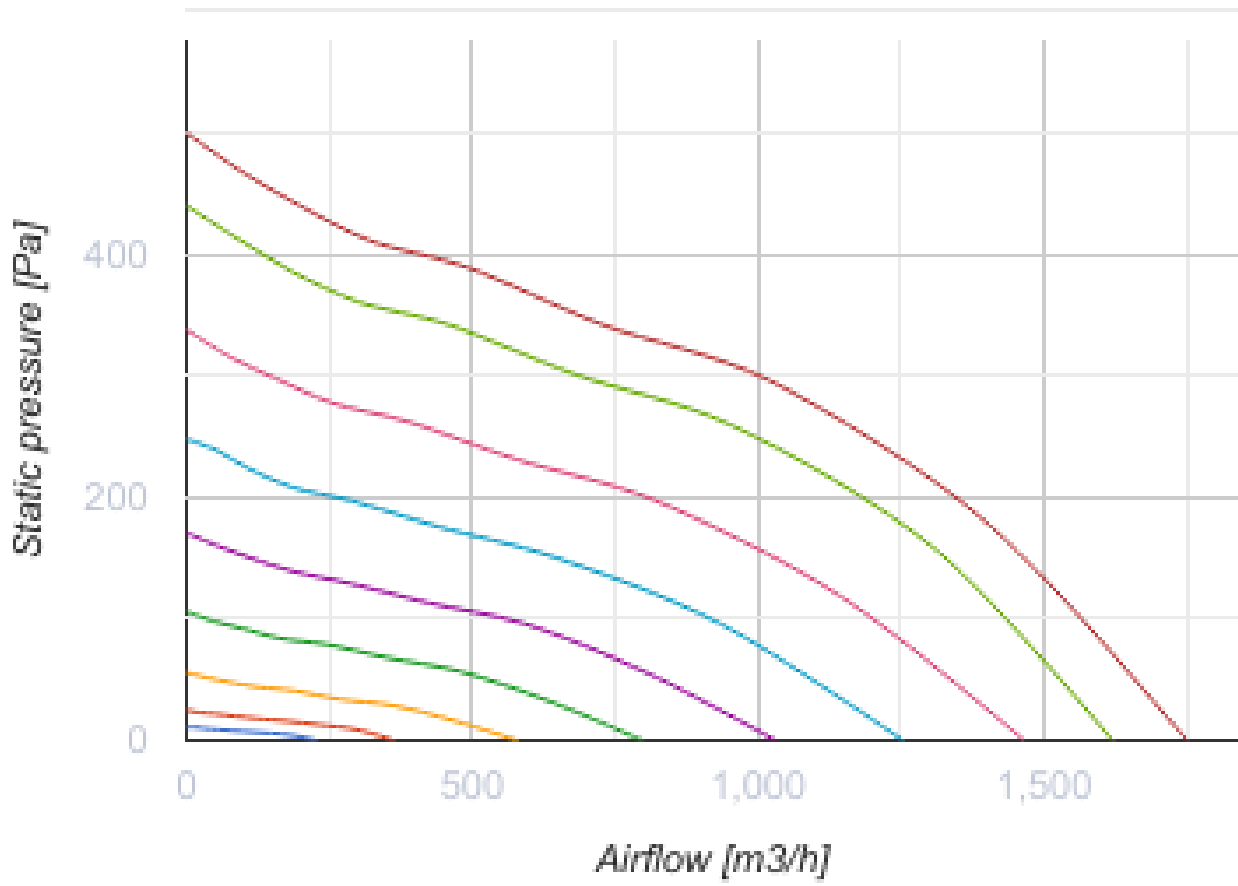

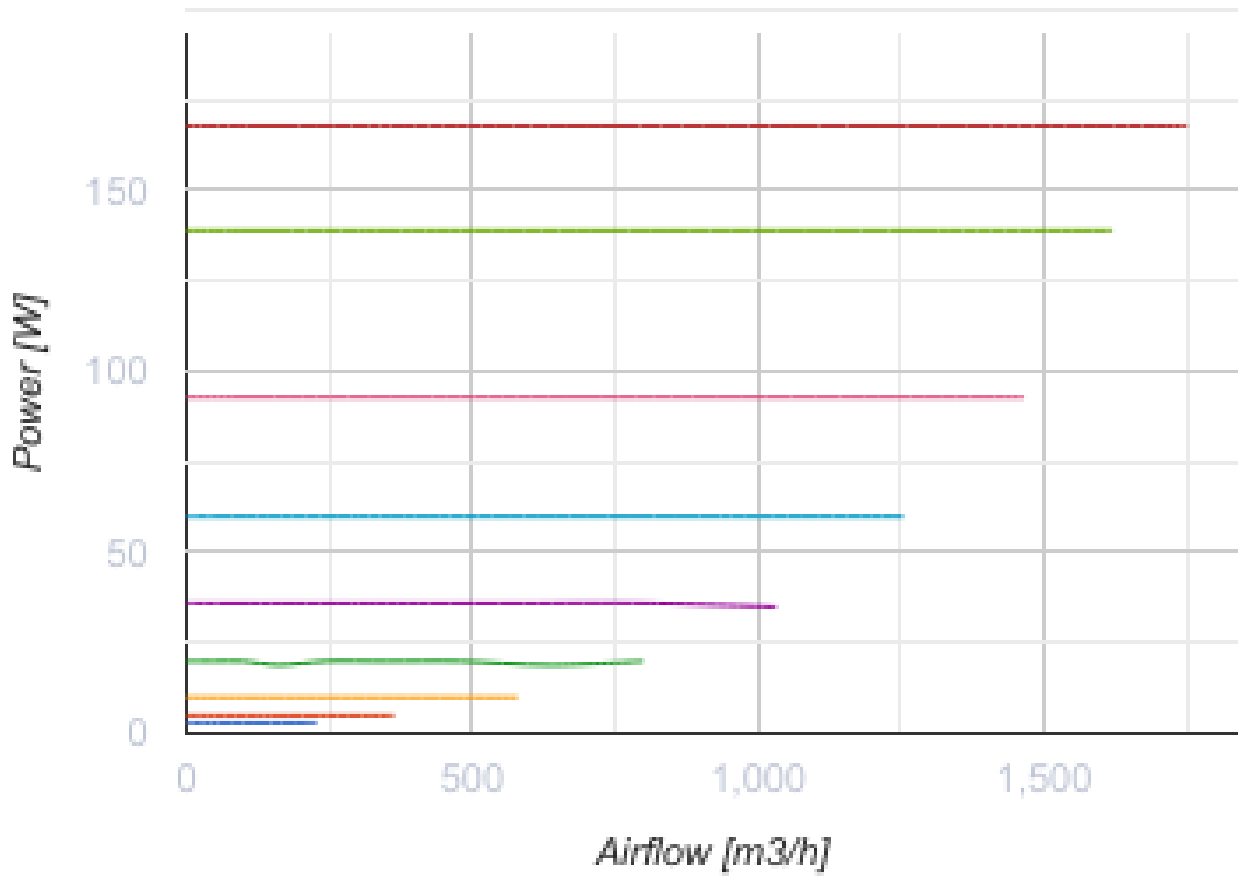

Розміри

Ø D	Ø D1	B	L	L1
249	337	389	601	739







Акcesуари

Для круглих каналів

Найменування	Фото	Опис
CP 250/600		Шумоглушник для поглинання шуму, що виникає під час роботи вентиляційного обладнання та поширюється повітропроводами вентиляційних систем
CP 250/900		Шумоглушник для поглинання шуму, що виникає під час роботи вентиляційного обладнання та поширюється повітропроводами вентиляційних систем
CP 250/1200		Шумоглушник для поглинання шуму, що виникає під час роботи вентиляційного обладнання та поширюється повітропроводами вентиляційних систем



Для круглих каналів

Найменування	Фото	Опис
ФБ 250		Фільтри касетні
ФБК 250-4		Кишеньковий фільтр
ФБК 250-5		Кишеньковий фільтр
ФБК 250-7		Кишеньковий фільтр



Електричні нагрівачі

Найменування	Фото	Опис
НК 250-1,2-1		Нагрівач каналний електричний
НК 250-2,0-1		Нагрівач каналний електричний
НК 250-2,4-1		Нагрівач каналний електричний
НК 250-3,0-1		Нагрівач каналний електричний

Водяні нагрівачі

Найменування	Фото	Опис
НКВ 250-2		Канальні водяні нагрівачі для підігрівання припливного повітря в системах вентиляції з круглим перерізом, а також можуть використовуватися в якості підігрівача в припливних або припливно-витяжних установках
НКВ 250-4		Канальні водяні нагрівачі для підігрівання припливного повітря в системах вентиляції з круглим перерізом, а також можуть використовуватися в якості підігрівача в припливних або припливно-витяжних установках

Для круглих каналів

Найменування	Фото	Опис
КОМ 250		Зворотний клапан із підпружиненими пластинами для перекриття повітряного потоку в круглих повітропроводах та запобігання рухові повітря у зворотному напрямку при вимкненій системі вентиляції
КОМу 250		Зворотний клапан із підпружиненими пластинами для перекриття повітряного потоку в круглих повітропроводах та запобігання рухові повітря у зворотному напрямку при вимкненій системі вентиляції
КР 250		Повітряна заслінка для регулювання витрати повітря у вентиляційних каналах круглого перерізу

Регулятори швидкості

Найменування	Фото	Опис
P-1/010		Регулятор швидкості для ЕС-двигунів