

Буст-І 250 В



Канальні вентилятори змішаного типу у шумоізолюваних корпусах

- Максимальна витрата повітря: 1670
- Рівень звукового тиску LpA на відстані 3 м: 45
- Шумоізоляція
- Тип двигуна: АС
- Управління: Перемикач швидкості
- Тип крильчатки: Змішаний
- Матеріал корпусу: Оцинкована сталь
- Встановлення в довільній позиції

	Одиниця виміру	Буст-І 250 В		
Розмір повітропроводу, який приєднується	мм	250		
Швидкість	-	3		
Фазність	-	1		
Мінімальна напруга живлення	В	230		
Максимальна напруга живлення	В	230		
Частота мережі живлення	Гц	50		
Номінальна потужність	Вт	144	173	188
Максимальний струм	А	0.70	0.81	0.84
Максимальна витрата повітря	м³/год	1007	1404	1670
Швидкість обертання	-	2292	2626	2876
Рівень звукового тиску LpA на відстані 3 м	дБ(А)	38	43	45
Вага	кг	9.8		
Максимальна температура повітря що переміщується	°С	55		
Мінімальна температура повітря що переміщується	°С	-25		
Мінімальна температура оточуючого повітря	°С	1		
Максимальна температура оточуючого повітря	°С	40		
Клас захисту	-	IPX4		
Клас захисту приводу	-	IP20		

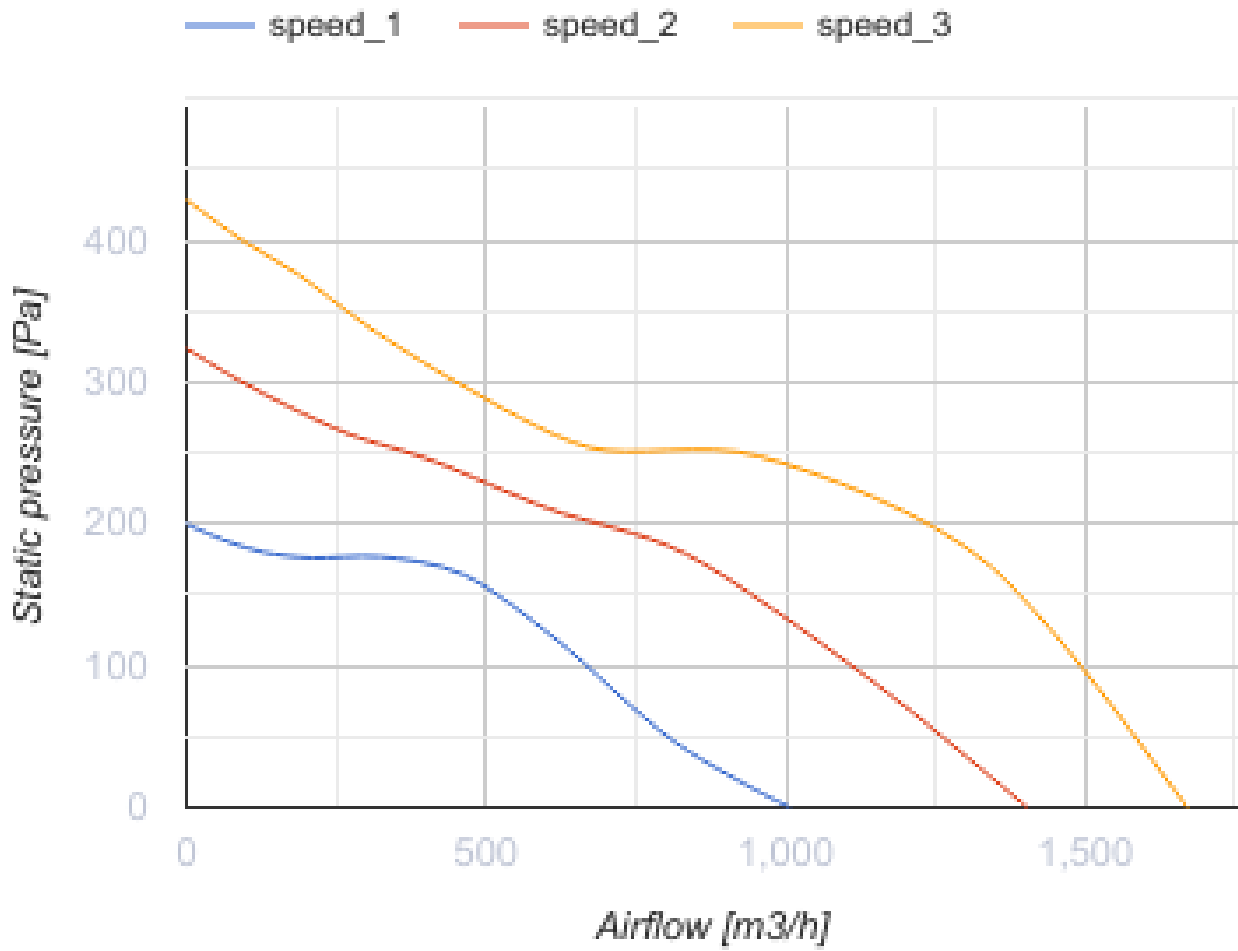

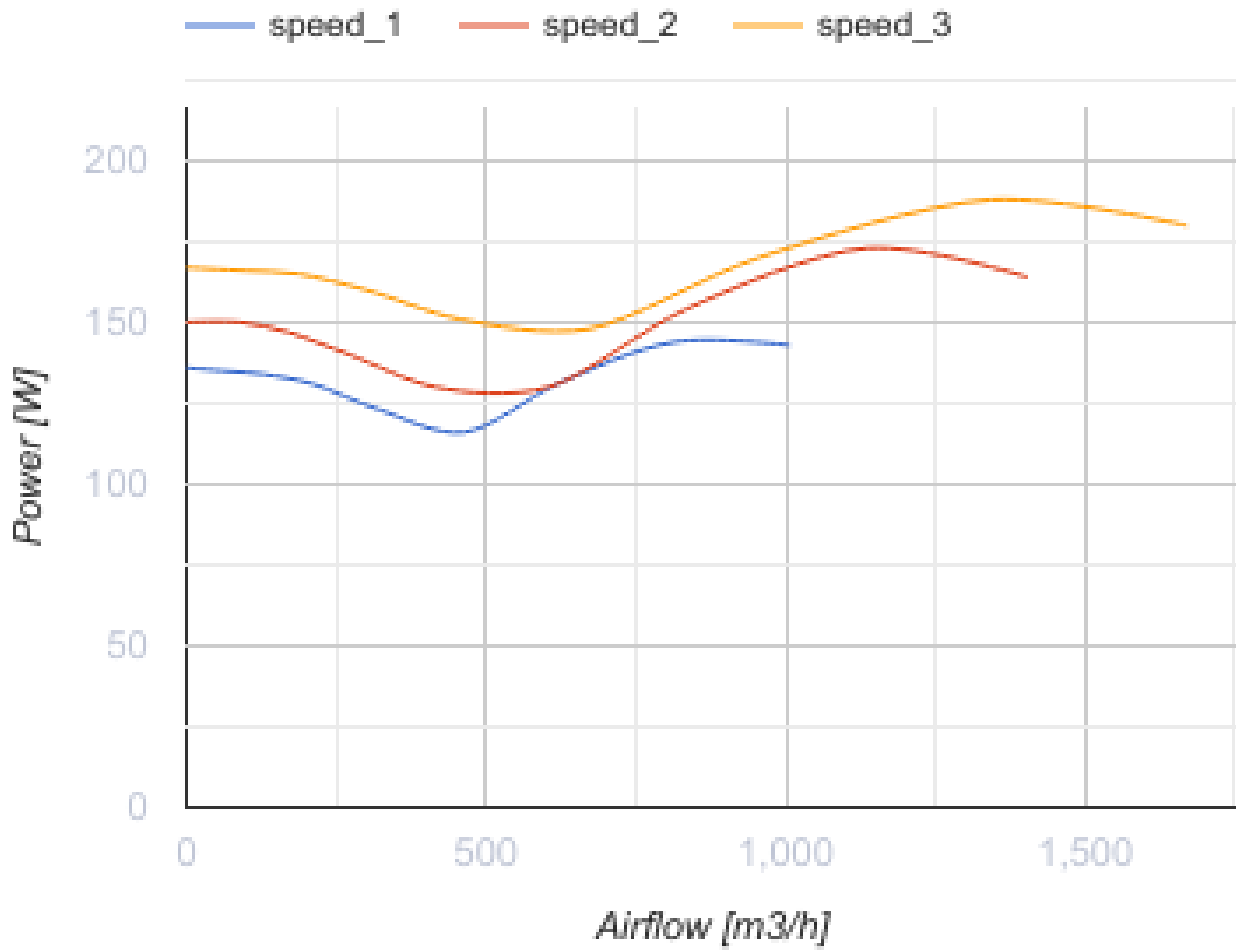

Розміри

$\varnothing D$	$\varnothing D1$	B	L	L1
249	337	389	601	739





Акcesуари

Для круглих каналів

Найменування	Фото	Опис
CP 250/600		Шумоглушники з оцинкованої сталі наповнені негорючим звукопоглинальним матеріалом
CP 250/900		Шумоглушники з оцинкованої сталі наповнені негорючим звукопоглинальним матеріалом
CP 250/1200		Шумоглушники з оцинкованої сталі наповнені негорючим звукопоглинальним матеріалом



Для круглих каналів

Найменування	Фото	Опис
ФБ 250		Касетні повітряні фільтри з круглим перерізом
ФБК 250-4		Кишенькові повітряні фільтри із круглим перерізом
ФБК 250-5		Кишенькові повітряні фільтри із круглим перерізом
ФБК 250-7		Кишенькові повітряні фільтри із круглим перерізом



Електричні нагрівачі

Найменування	Фото	Опис
НК 250-1,2-1		Канальні електричні нагрівачі з круглим перерізом
НК 250-2,0-1		Канальні електричні нагрівачі з круглим перерізом
НК 250-2,4-1		Канальні електричні нагрівачі з круглим перерізом
НК 250-3,0-1		Канальні електричні нагрівачі з круглим перерізом

Водяні нагрівачі

Найменування	Фото	Опис
НКВ 250-2		Канальні водяні нагрівачі для підігрівання припливного повітря або підігрівач для ПВУ з круглим перерізом
НКВ 250-4		Канальні водяні нагрівачі для підігрівання припливного повітря або підігрівач для ПВУ з круглим перерізом

Для круглих каналів

Найменування	Фото	Опис
КОМ 250		Зворотний клапан із підпружиненими пластинами для перекриття повітряного потоку в круглих повітропроводах
КОМу 250		Зворотний клапан із підпружиненими пластинами для перекриття повітряного потоку в круглих повітропроводах
КР 250		Повітряні заслінки для регулювання витрати повітря у каналах круглого перерізу

Перемикачі швидкості

Найменування	Фото	Опис
ПЗ-1-300		Перемикач

Регулятори швидкості

Найменування	Фото	Опис
РС-1,5-ПС		Застосовується в системах вентиляції для вмикання/вимикання, а також регулювання швидкості обертання однофазних електродвигунів вентиляторів, які керуються напругою
РС-1-400		Регулятор швидкості
РС-3,0-Т		Застосовується у системах вентиляції для вмикання/вимикання та регулювання швидкості обертання однофазних електродвигунів вентиляторів, які керуються напругою