

Буст-І 315 Ун



Канальні вентилятори змішаного типу у шумоізолюваних корпусах

- Максимальна витрата повітря: 2300
- Рівень звукового тиску LpA на відстані 3 м: 36
- Шумоізоляція
- Тип двигуна: АС
- Управління: Регулятор швидкості
- Тип крильчатки: Змішаний
- Матеріал корпусу: Оцинкована сталь
- Встановлення в довільній позиції
- Кабель підключення з вилкою
- Датчик температури: Виносний

	Одиниця виміру	Буст-І 315 Ун		
Розмір повітропроводу, який приєднується	мм	315		
Швидкість	-	3		
Фазність	-	1		
Мінімальна напруга живлення	В	230		
Максимальна напруга живлення	В	230		
Частота мережі живлення	Гц	50		
Номінальна потужність	Вт	126	131	148
Максимальний струм	А	0.60	0.58	0.66
Максимальна витрата повітря	м ³ /год	1913	2120	2300
Швидкість обертання	-	1350	1400	1470
Рівень звукового тиску LpA на відстані 3 м	дБ(А)	33	34	36
Вага	кг	20.7		
Максимальна температура повітря що переміщується	°С	55		
Мінімальна температура повітря що переміщується	°С	-25		
Мінімальна температура оточуючого повітря	°С	1		
Максимальна температура оточуючого повітря	°С	40		
Клас захисту	-	IPX4		
Клас захисту приводу	-	IP20		

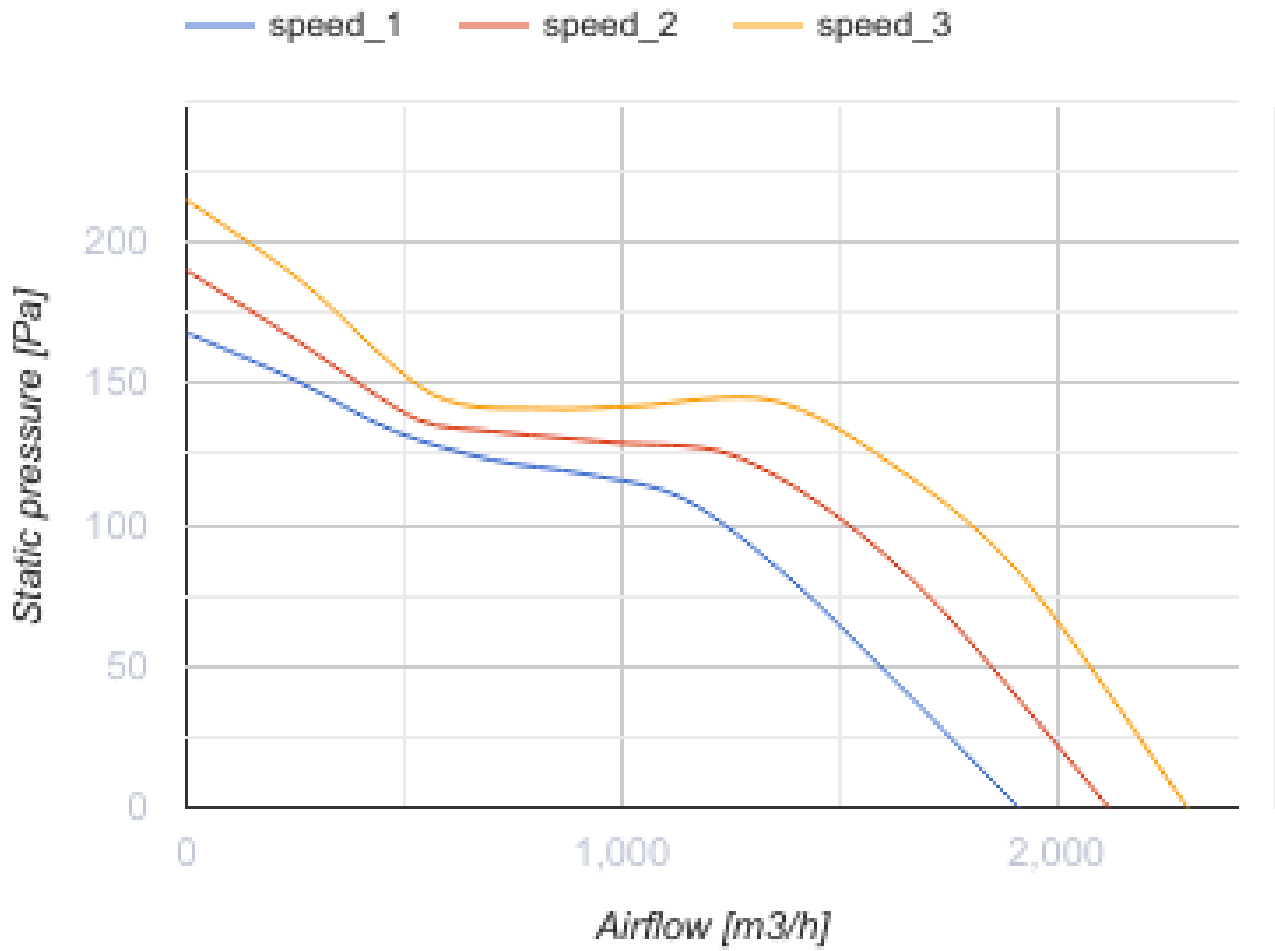

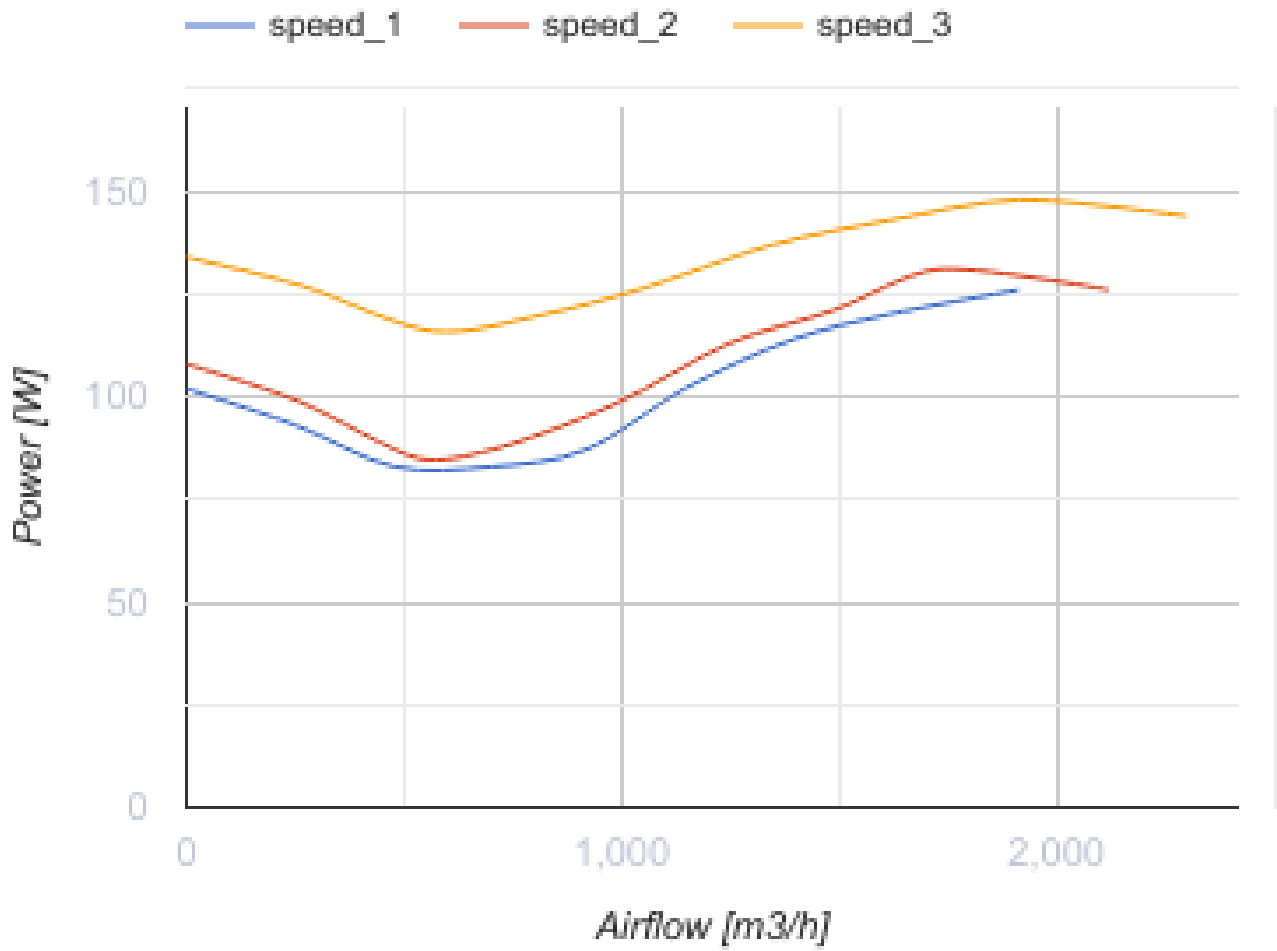

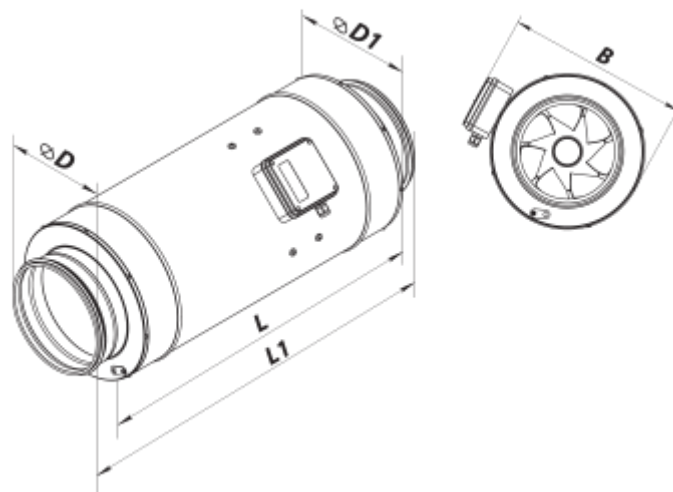

Розміри

$\varnothing D$	$\varnothing D1$	B	L	L1
314	412	468	601	739



Аксессуары

Для круглых каналов

Найменування	Фото	Опис
CP 315/600		Шумоглушники з оцинкованої сталі наповнені негорючим звукопоглинальним матеріалом
CP 315/900		Шумоглушники з оцинкованої сталі наповнені негорючим звукопоглинальним матеріалом
CP 315/1200		Шумоглушники з оцинкованої сталі наповнені негорючим звукопоглинальним матеріалом

Для круглых каналів



Найменування	Фото	Опис
ФБ 315		Касетні повітряні фільтри з круглим перерізом
ФБК 315-4		Кишенькові повітряні фільтри із круглим перерізом
ФБК 315-5		Кишенькові повітряні фільтри із круглим перерізом
ФБК 315-7		Кишенькові повітряні фільтри із круглим перерізом

Електричні нагрівачі



Найменування	Фото	Опис
НК 315-1,2-1		Канальні електричні нагрівачі з круглим перерізом
НК 315-2,0-1		Канальні електричні нагрівачі з круглим перерізом
НК 315-2,4-1		Канальні електричні нагрівачі з круглим перерізом

Водяні нагрівачі

Найменування	Фото	Опис
--------------	------	------

НКВ 315-2		Канальні водяні нагрівачі для підігрівання припливного повітря або підігрівач для ПВУ з круглим перерізом
НКВ 315-4		Канальні водяні нагрівачі для підігрівання припливного повітря або підігрівач для ПВУ з круглим перерізом



Для круглих каналів

Найменування	Фото	Опис
КОМ 315		Зворотний клапан із підпружиненими пластинами для перекриття повітряного потоку в круглих повітропроводах
КОМу 315		Зворотний клапан із підпружиненими пластинами для перекриття повітряного потоку в круглих повітропроводах
КР 315		Повітряні заслінки для регулювання витрати повітря у каналах круглого перерізу

Перемикачі швидкості

Найменування	Фото	Опис
ПЗ-1-300		Перемикач

Регулятори швидкості

Найменування	Фото	Опис
РС-1.5-ПС		Застосовується в системах вентиляції для вмикання/вимикання, а також регулювання швидкості обертання однофазних електродвигунів вентиляторів, які керуються напругою
РС-1-400		Регулятор швидкості
РС-3.0-Т		Застосовується у системах вентиляції для вмикання/вимикання та регулювання швидкості обертання однофазних електродвигунів вентиляторів, які керуються напругою