

# ДуоВент 355 ЕС



Відцентрові вентилятори в металевому корпусі для круглих каналів

- Максимальна витрата повітря: 3060
- Рівень звукового тиску LpA на відстані 3 м: 45
- Шумоізоляція
- Тип двигуна: ЕС
- Тип крильчатки: Змішаний
- Матеріал корпусу: Оцинкована сталь

	Одиниця виміру	ДуоВент 355 ЕС
Розмір повітропроводу, який приєднується	мм	355
Швидкість	-	1
Мінімальна напруга живлення	В	220
Максимальна напруга живлення	В	240
Частота мережі живлення	Гц	50/60
Номінальна потужність	Вт	354
Максимальний струм	А	1.57
Максимальна витрата повітря	м <sup>3</sup> /год	3060
Рівень звукового тиску LpA на відстані 3 м	дБ(А)	45
Вага	кг	97
Максимальна температура повітря що переміщується	°С	55
Мінімальна температура повітря що переміщується	°С	-25
Клас захисту	-	IPX4
Клас захисту приводу	-	IP44

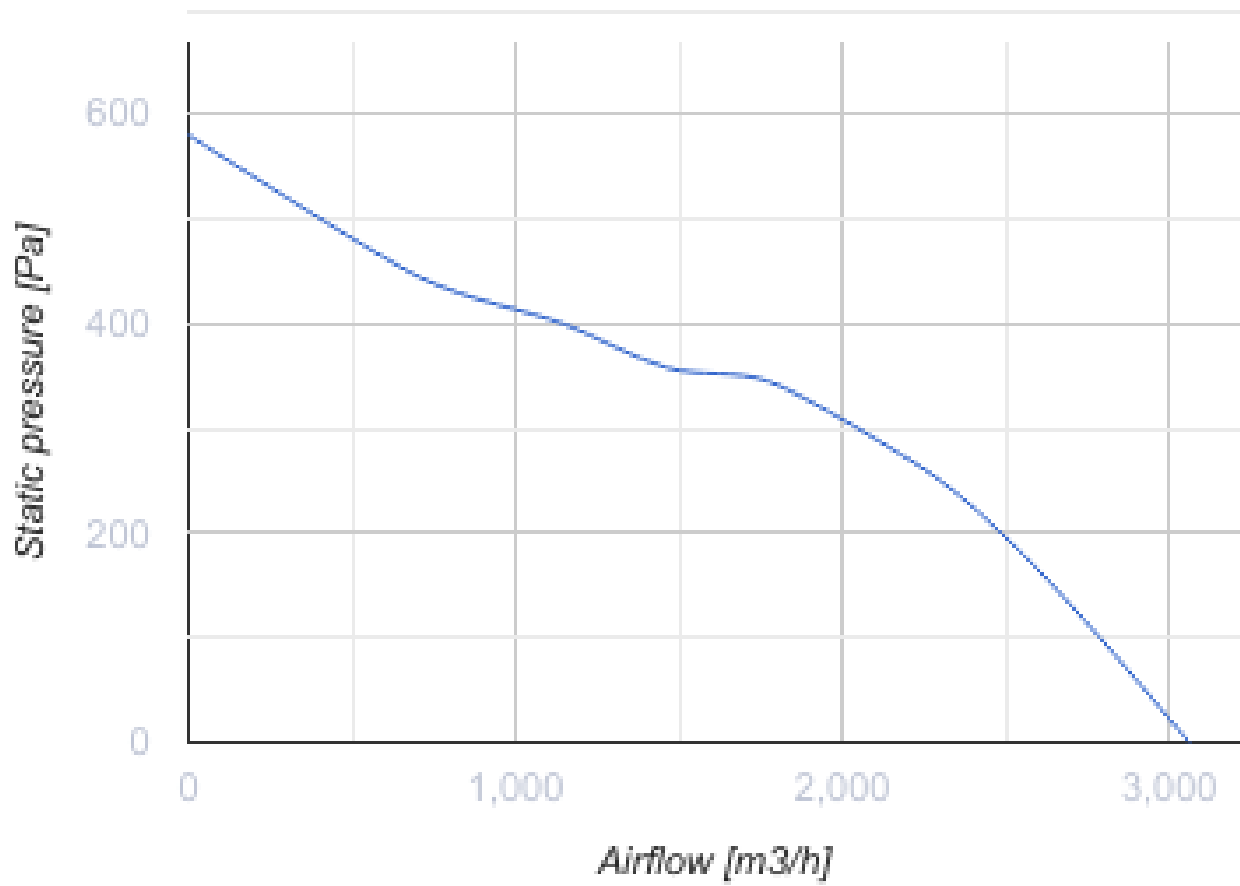

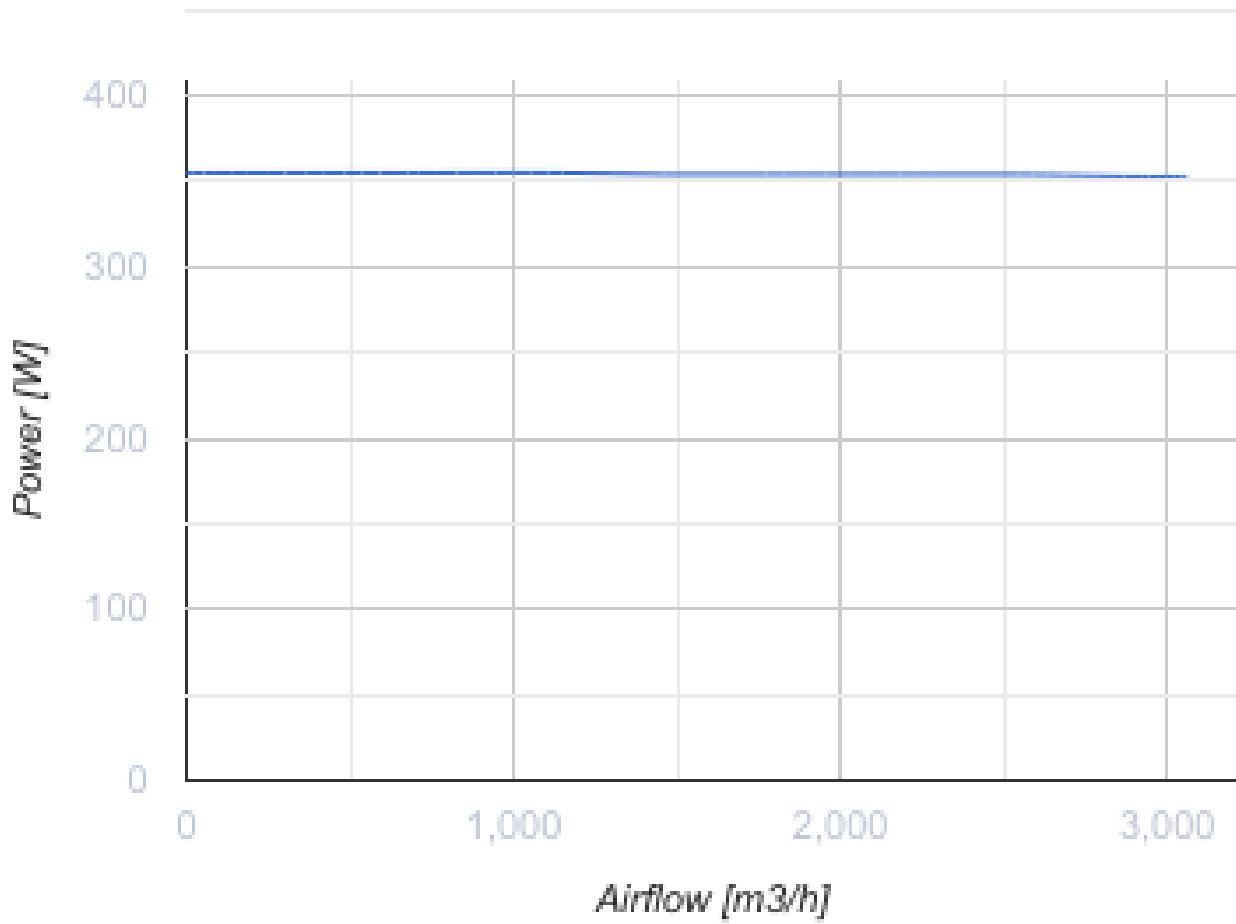

### Розміри

D	L	L1	H	W	W1
354	1334	1170	520	1092	1010

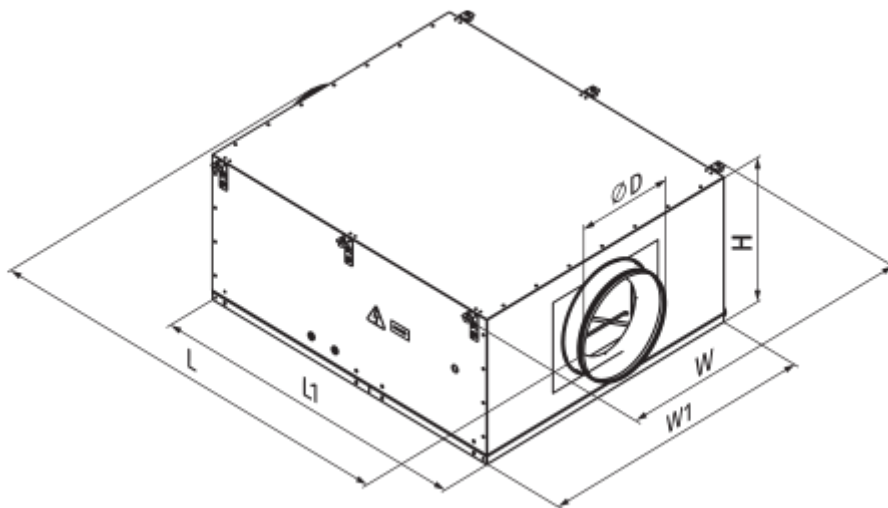

## Екодизайн

Торгова марка	Вентс
Модель	ДуоВент 355 EC
Тип приводу	External MSD or VSD
Тип теплообміннику	Немає
Номінальна витрата повітря (м <sup>3</sup> /с)	0.634
Статичний тиск за номінальної витрати повітря (Па)	254
Максимальні зовнішні витоки (%)	2.7
Статична ефективність (%)	46.4
Декларований тип вентиляційної одиниці	NRVU UVU
Ефективна потужність (кВт)	0.354
Sound power level (дБ(А))	65