

Enave 241 P A21

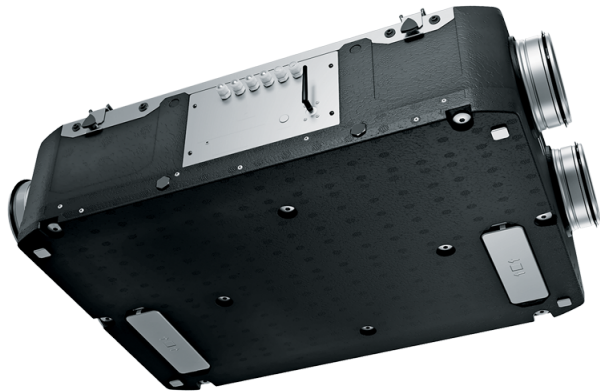

Припливно-витяжна установка у тепло- та звукоізолюваному корпусі зі спіненого поліпропілену

- Максимальна витрата повітря: 310
- Рівень звукового тиску LpA на відстані 3 м: 33
- Тип рекуператора: Протипотоковий
- Фільтр витяжний: Coarse > 60 % (G4)
- Фільтр припливний: Coarse > 60 % (G4) (опція ePM1 60 % (F7))
- Шумоізоляція
- Тип двигуна: EC
- Байпас: Автоматичний
- Догрів: Опціональний
- Переднагрів: Опціональний
- BMS протокол: ModBus
- Управління: Смартфон
- Матеріал корпусу: EPP
- Датчик вологості: Опціональний
- Датчик CO2: Опціональний
- Датчик VOC: Опціональний
- Датчик PM2.5: Опціональний

	Одиниця виміру	Enave 241 P A21
Розмір повітропроводу, який приєднується	мм	160
Фазність	-	1
Мінімальна напруга живлення	В	230
Максимальна напруга живлення	В	230
Частота мережі живлення	Гц	50/60
Номінальна потужність	Вт	171
Максимальний струм	А	1.34
Максимальна витрата повітря	м ³ /год	310
Рівень звукового тиску LpA на відстані 3 м	дБ(А)	33
Ефективність рекуперації, макс	%	91
Тип рекуператора	-	Протипотоковий
Матеріал рекуператора	-	Полістирол
Вага	кг	13
Фільтр витяжний	-	Coarse > 60 % (G4)
Фільтр припливний	-	Coarse > 60 % (G4) (опція ePM1 60 % (F7))
Максимальна температура повітря що переміщується	°C	45
Мінімальна температура оточуючого повітря	°C	1
Максимальна температура оточуючого повітря	°C	40
Максимальна вологість повітря, що оточує	%	60
Клас захисту	-	IP22

Клас захисту приводу

-

IP44

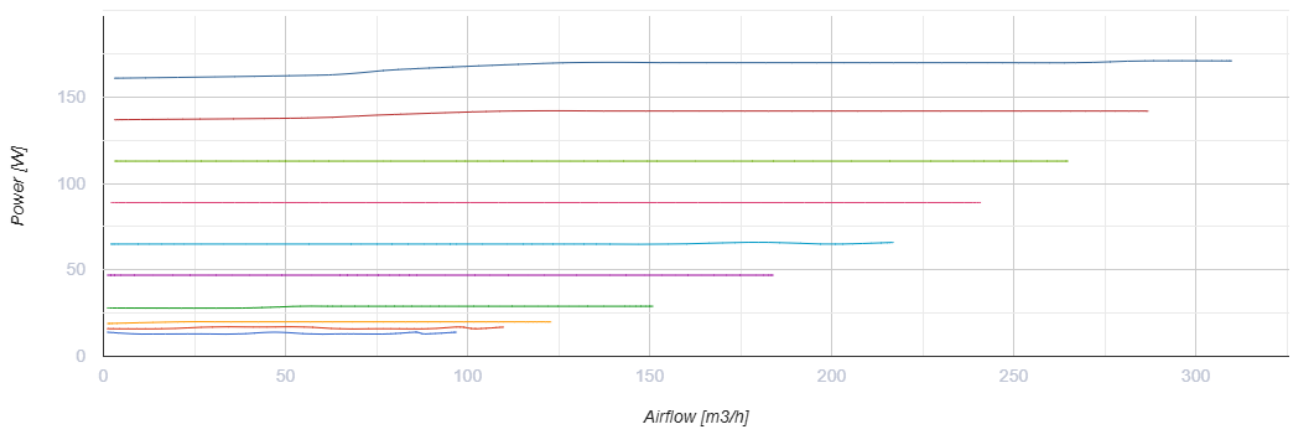
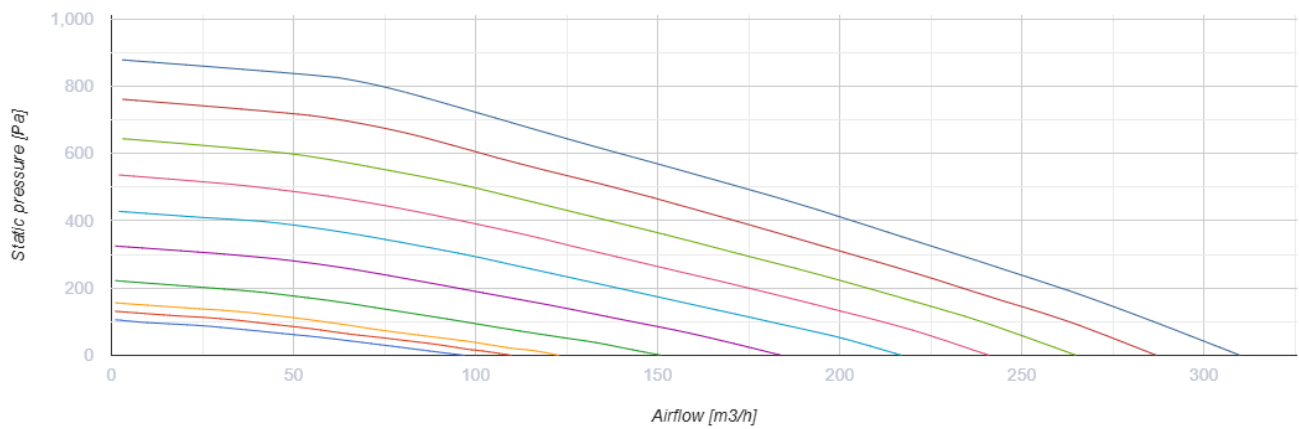

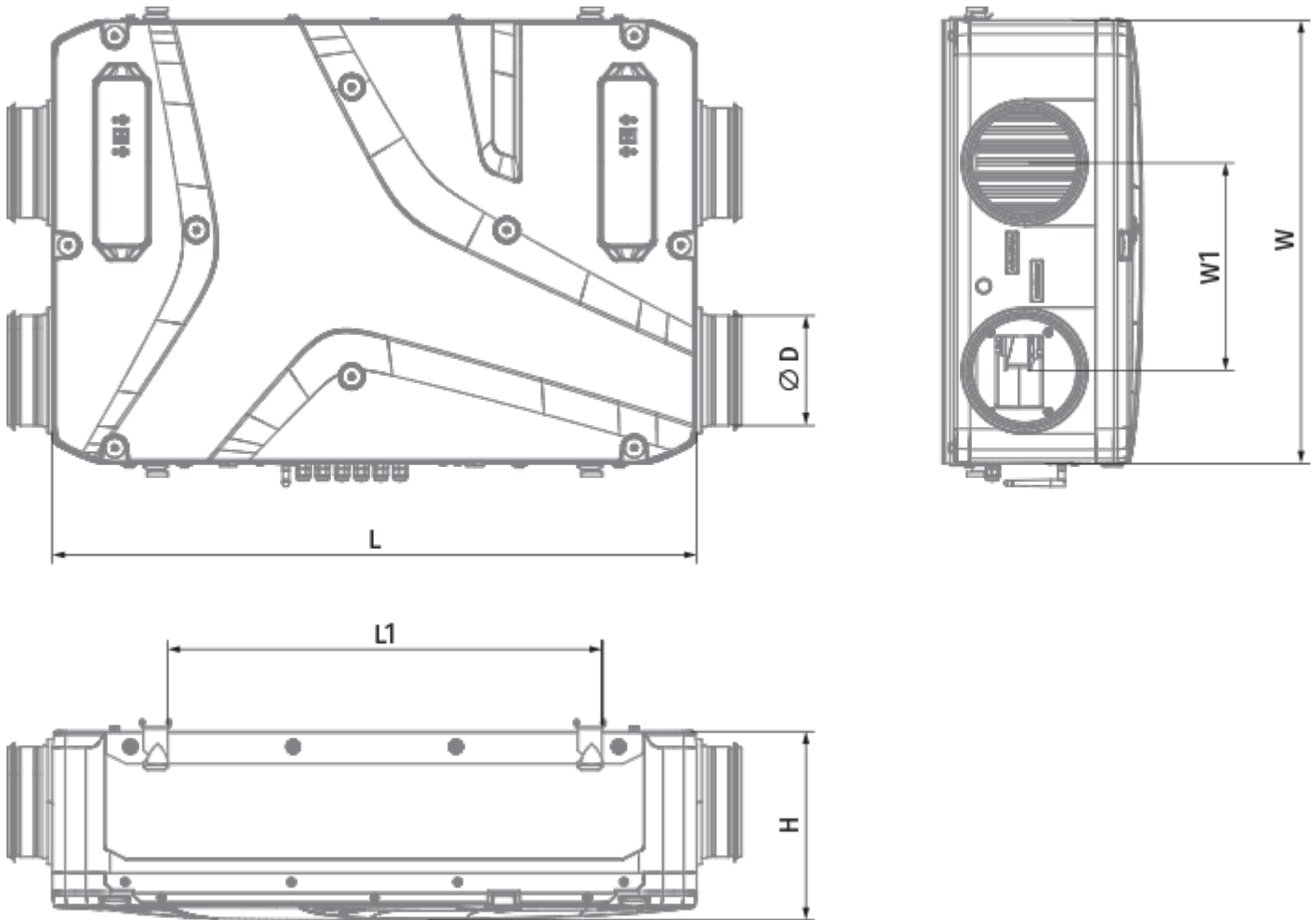

Розміри

H	W	L	D	W1	L1
272	640	930	160	300	627





Аксессуары

Інші аксесуари



Найменування	Фото	Опис
СФ 205x200x48 Coarse 90% G4		Панельний фільтр G4
СФ 205x200x48 ePM1 60% F7		Панельний фільтр F7

Панелі керування





Найменування	Фото	Опис
A25		Панель керування із сенсорним екраном
A22		Панелі керування A22/A22 WiFi застосовуються для керування промисловими та побутовими припливно-витяжними установками із системою автоматики A21.

A22 WiFi		Панелі керування A22/A22 WiFi застосовуються для керування промисловими та побутовими припливно-витяжними установками із системою автоматки A21.
--------------------------	---	--

Датчики

Найменування	Фото	Опис
HV2		Внутрішній датчик вологості
CO2-3		Датчик вуглекислого газу
CO2-1		Датчики вуглекислого газу
CO2-2		Датчики вуглекислого газу
HR-S		Електромеханічні гігростати

Електричні нагрівачі

Найменування	Фото	Опис
НКП 160-0,8-1 A21 B.2		Нагрівач для захисту рекуператора від обмерзання
НКП 160-1,2-1 A21 B.2		Нагрівач для захисту рекуператора від обмерзання
НКП 160-1,7-1 A21 B.2		Нагрівач для захисту рекуператора від обмерзання
НКП 160-2,0-1 A21 B.2		Нагрівач для захисту рекуператора від обмерзання
НКД 160-0,8-1 A21 B.2		Нагрівач каналний догрівання припливного повітря із зовнішнім керуванням
НКД 160-1,2-1 A21 B.2		Нагрівач каналний догрівання припливного повітря із зовнішнім керуванням
НКД 160-1,7-1 A21 B.2		Нагрівач каналний догрівання припливного повітря із зовнішнім керуванням

НКД 160-2,0-1 A21 B.2		Нагрівач каналний догрівання припливного повітря із зовнішнім керуванням
---------------------------------------	---	--

Сифон для відведення конденсату (Дренажний сифон)

Найменування	Фото	Опис
СГ-32		Сифон гідравлічний для відведення конденсату від рекуператорів та охолоджувачів у системах вентиляції та кондиціонування

Для круглих каналів

Найменування	Фото	Опис
СР 160/600		Шумоглушник для поглинання шуму, що виникає під час роботи вентиляційного обладнання та поширюється повітропроводами вентиляційних систем
СР 160/900		Шумоглушник для поглинання шуму, що виникає під час роботи вентиляційного обладнання та поширюється повітропроводами вентиляційних систем
СР 160/1200		Шумоглушник для поглинання шуму, що виникає під час роботи вентиляційного обладнання та поширюється повітропроводами вентиляційних систем

Для круглих каналів

Найменування	Фото	Опис
КРВ 160		Повітряна заслінка для автоматичного перекриття повітряного потоку у вентиляційних каналах з круглим перерізом

Електроприводи

Найменування	Фото	Опис
Belimo TF230		Приводи призначені для керування повітряними заслінками з площею перерізу до 0,4 м ² , які виконують охоронні функції

Фланці

Найменування	Фото	Опис
PD-Enave 181 P		Декоративна панель

Екодизайн

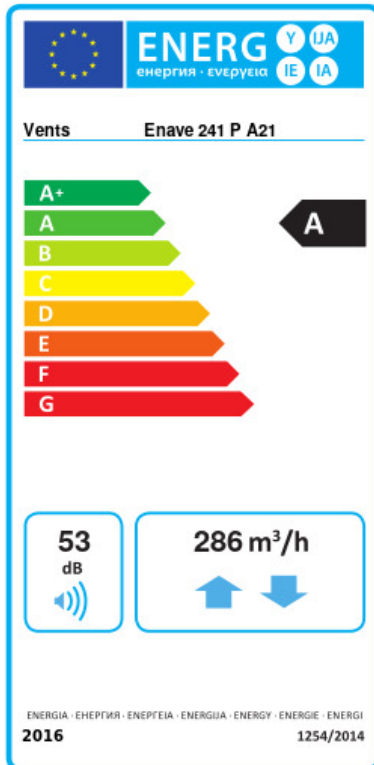

Торгова марка	Вентс					
Модель	Enave 241 P A21					
Питоме споживання енергії (кВт.год/(м²/рік))	Холодний	Помірний	Теплий			
	79.3	A+	41	A	16.4	E
Тип установки	Двоспрямована					
Тип приводу	Змінна швидкість					
Тип теплообміннику	Рекупераційний					
Термоефективність рекуперації тепла (%)	84					
Максимальна витрата повітря (м³/год)	286					
Споживана потужність (Вт)	171					
Еталонна об'ємна витрата (м³/с)	0.056					
Статичний тиск у вихідній точці (Па)	50					
Питома споживана потужність у вихідній точці (Вт/(м³/год))	0.323					
Спосіб керування приводом	Локальне регулювання споживання					
Максимальні внутрішні перетоки (%)	2.7					
Максимальні зовнішні витоки (%)	2.7					
Декларований тип вентиляційної одиниці	RVU BVU					
Sound power level (дБ(A))	53					
Річне споживання електрики (кВт.год/рік)	Холодний	Помірний	Теплий			
	753	216	171			
Річне збереження тепла (кВт.год/рік)	Холодний	Помірний	Теплий			
	8938	4569	2066			