

# Enave 351 V L A21



Припливно-витяжні установки у тепло- та звукоізолюваному корпусі зі спіненого поліпропілену

- Максимальна витрата повітря: 410
- Рівень звукового тиску LpA на відстані 3 м: 26
- Тип рекуператора: Протипотоковий
- Фільтр витяжний: Coarse > 60 %
- Фільтр припливний: Coarse > 60 % (опція ePM1 60 %)
- Шумоізоляція
- Тип двигуна: EC
- Байпас: Автоматичний
- Догрів: Опціональний
- Переднагрів: Опціональний
- BMS протокол: ModBus
- Управління: Смартфон
- Матеріал корпусу: EPP
- Датчик вологості: Опціональний
- Датчик CO2: Опціональний
- Датчик VOC: Опціональний
- Датчик PM2.5: Опціональний

	Одиниця виміру	Enave 351 V L A21
Розмір повітропроводу, який приєднується	мм	160
Швидкість	-	1
Фазність	-	1
Мінімальна напруга живлення	В	230
Максимальна напруга живлення	В	230
Частота мережі живлення	Гц	50/60
Номінальна потужність	Вт	213
Максимальний струм	А	1.62
Максимальна витрата повітря	м <sup>3</sup> /год	410
Рівень звукового тиску LpA на відстані 3 м	дБ(A)	26
Ефективність рекуперації, макс	%	93
Тип рекуператора	-	Протипотоковий
Матеріал рекуператора	-	Полістирол
Вага	кг	26
Фільтр витяжний	-	Coarse > 60 %
Фільтр припливний	-	Coarse > 60 % (опція ePM1 60 %)
Максимальна температура повітря що переміщується	°C	40
Мінімальна температура повітря що переміщується	°C	-25
Мінімальна температура оточуючого повітря	°C	1
Максимальна температура оточуючого повітря	°C	40
Максимальна вологість повітря, що оточує	%	60

Клас захисту	-	IP22
Клас захисту приводу	-	IP44

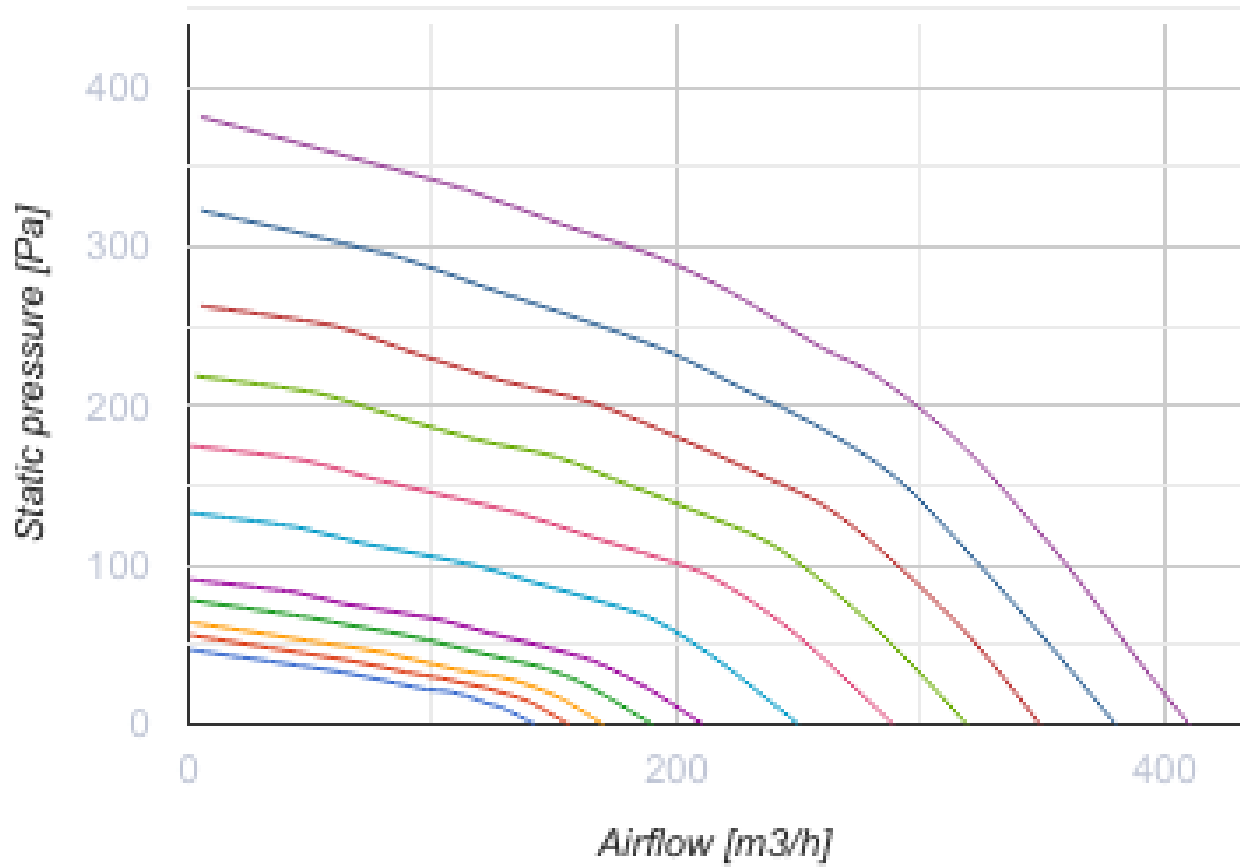

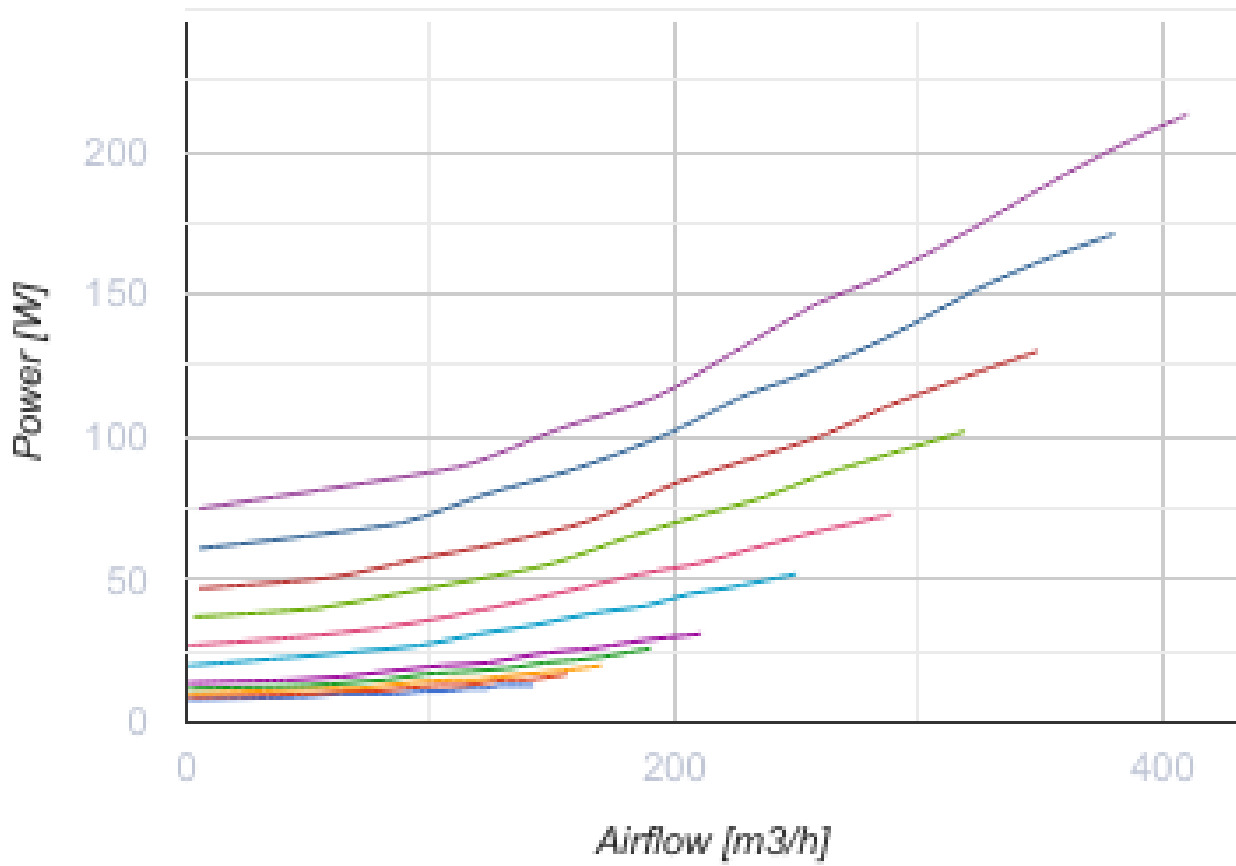

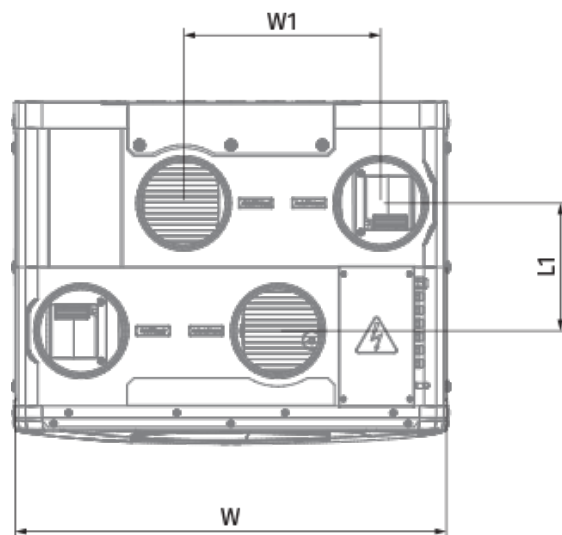
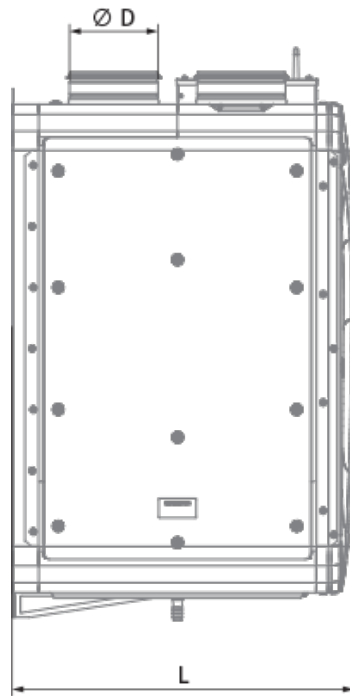
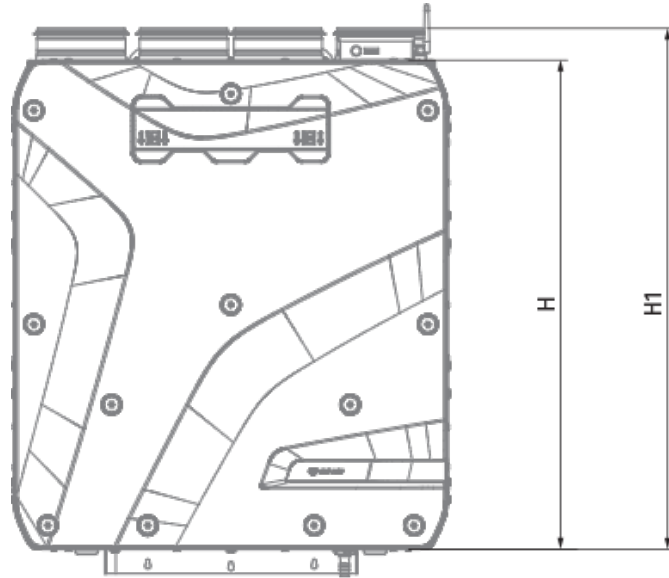

### Розміри

Ø D	H	H1	L	L1	W	W1
160	880	939	616	230	770	355



## Аксессуары



### Інші аксесуари

Найменування	Фото	Опис
<a href="#">СФ 496x150x60 Coarse 90% G4</a>		Панельний фільтр G4
<a href="#">СФ 496x150x60 ePM1 65% F7</a>		Панельний фільтр F7

### Фланці

Найменування	Фото	Опис
<a href="#">PD-Enave 351 V</a>		Декоративна панель

### Панелі керування

Найменування	Фото	Опис
<a href="#">A25</a>		Панель керування із сенсорним екраном
<a href="#">A22</a>		Панелі керування A22/A22 WiFi застосовуються для керування промисловими та побутовими припливно-витяжними установками із системою автоматки A21.
<a href="#">A22 WiFi</a>		Панелі керування A22/A22 WiFi застосовуються для керування промисловими та побутовими припливно-витяжними установками із системою автоматки A21.

### Датчики

Найменування	Фото	Опис
<a href="#">HV2</a>		Внутрішній датчик вологості
<a href="#">CO2-3</a>		Датчик вуглекислого газу
<a href="#">CO2-1</a>		Датчики вуглекислого газу
<a href="#">CO2-2</a>		Датчики вуглекислого газу

<a href="#">HR-S</a>		Електромеханічні гігростати
----------------------	---	-----------------------------

### Електричні нагрівачі

Найменування	Фото	Опис
<a href="#">НКП 160-0,8-1 A21 B.2</a>		Нагрівач для захисту рекуператора від обмерзання
<a href="#">НКП 160-1,2-1 A21 B.2</a>		Нагрівач для захисту рекуператора від обмерзання
<a href="#">НКП 160-1,7-1 A21 B.2</a>		Нагрівач для захисту рекуператора від обмерзання
<a href="#">НКП 160-2,0-1 A21 B.2</a>		Нагрівач для захисту рекуператора від обмерзання
<a href="#">НКД 160-0,8-1 A21 B.2</a>		Нагрівач каналний догрівання припливного повітря із зовнішнім керуванням
<a href="#">НКД 160-1,2-1 A21 B.2</a>		Нагрівач каналний догрівання припливного повітря із зовнішнім керуванням
<a href="#">НКД 160-1,7-1 A21 B.2</a>		Нагрівач каналний догрівання припливного повітря із зовнішнім керуванням
<a href="#">НКД 160-2,0-1 A21 B.2</a>		Нагрівач каналний догрівання припливного повітря із зовнішнім керуванням

### Сифон для відведення конденсату (Дренажний сифон)

Найменування	Фото	Опис
<a href="#">СГ-32</a>		Сифон гідравлічний для відведення конденсату від рекуператорів та охолоджувачів у системах вентиляції та кондиціонування

### Для круглих каналів

Найменування	Фото	Опис
<a href="#">СР 160/600</a>		Шумоглушник для поглинання шуму, що виникає під час роботи вентиляційного обладнання та поширюється повітропроводами вентиляційних систем
<a href="#">СР 160/900</a>		Шумоглушник для поглинання шуму, що виникає під час роботи вентиляційного обладнання та поширюється повітропроводами вентиляційних систем

<a href="#">CP 160/1200</a>		Шумоглушник для поглинання шуму, що виникає під час роботи вентиляційного обладнання та поширюється повітропроводами вентиляційних систем
-----------------------------	---	---

### Для круглих каналів

Найменування	Фото	Опис
<a href="#">КРВ 160</a>		Повітряна заслінка для автоматичного перекриття повітряного потоку у вентиляційних каналах з круглим перерізом

### Електроприводи

Найменування	Фото	Опис
<a href="#">Belimo TF230</a>		Приводи призначені для керування повітряними заслінками з площею перерізу до 0,4 м <sup>2</sup> , які виконують охоронні функції

## Екодизайн

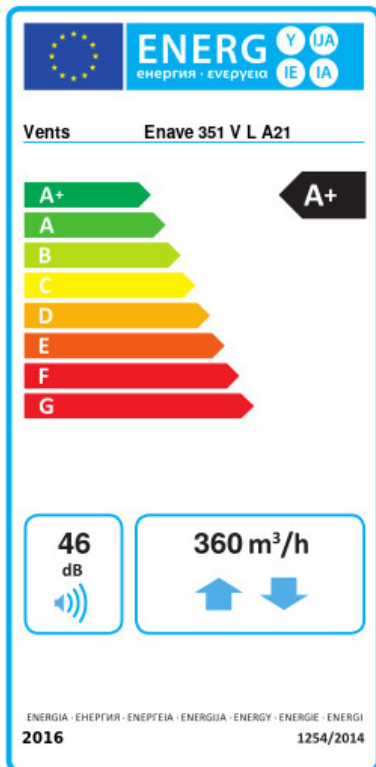

Торгова марка	Вентс					
Модель	Enave 351 V L A21					
Питома споживання енергії (кВт.год/(м²/рік))	Холодний		Помірний		Теплий	
	82.6	A+	43	A+	17.8	E
Тип установки	Bidirectional					
Тип приводу	Змінна швидкість					
Тип теплообміннику	Рекуперативний					
Термоефективність рекуперації тепла (%)	90					
Максимальна витрата повітря (м³/год)	360					
Споживана потужність (Вт)	213					
Еталонна об'ємна витрата (м³/с)	0.071					
Статичний тиск у вихідній точці (Па)	50					
Питома споживана потужність у вихідній точці (Вт/(м³/год))	0.26					
Спосіб керування приводом	Локальне регулювання споживання					
Максимальні внутрішні перетоки (%)	2.7					
Максимальні зовнішні витоки (%)	2.7					
Sound power level (дБ(A))	46					
Декларований тип вентиляційної одиниці	RVU BVU					
Річне споживання електрики (кВт.год/рік)	Холодний		Помірний		Теплий	
	720		183		138	
Річне збереження тепла (кВт.год/рік)	Холодний		Помірний		Теплий	
	9181		4693		2122	