

Enave-T 351 V L A21



Припливно-витяжні установки у тепло- та звукоізолюваному корпусі зі спіненого поліпропілену

- Максимальна витрата повітря: 410
- Рівень звукового тиску LpA на відстані 3 м: 26
- Тип рекуператора: Протипотоковий
- Фільтр витяжний: Coarse > 60 %
- Фільтр припливний: Coarse > 60 % (опція ePM1 60 %)
- Шумоізоляція
- Тип двигуна: EC
- Ентальпійний рекуператор
- Байпас: Автоматичний
- Догрів: Опціональний
- Переднагрів: Опціональний
- BMS протокол: ModBus
- Управління: Смартфон
- Матеріал корпусу: EPP
- Датчик вологості: Опціональний
- Датчик CO2: Опціональний
- Датчик VOC: Опціональний
- Датчик PM2.5: Опціональний

| | Одиниця виміру | Enave-T 351 V L A21 |
|--|---------------------|---------------------------------|
| Розмір повітропроводу, який приєднується | мм | 160 |
| Швидкість | - | 1 |
| Фазність | - | 1 |
| Мінімальна напруга живлення | В | 230 |
| Максимальна напруга живлення | В | 230 |
| Частота мережі живлення | Гц | 50/60 |
| Номінальна потужність | Вт | 213 |
| Максимальний струм | А | 1.62 |
| Максимальна витрата повітря | м ³ /год | 410 |
| Рівень звукового тиску LpA на відстані 3 м | дБ(A) | 26 |
| Ефективність рекуперації, макс | % | 83 |
| Тип рекуператора | - | Протипотоковий |
| Матеріал рекуператора | - | Ентальпійний |
| Вага | кг | 26 |
| Фільтр витяжний | - | Coarse > 60 % |
| Фільтр припливний | - | Coarse > 60 % (опція ePM1 60 %) |
| Максимальна температура повітря що переміщується | °C | 40 |
| Мінімальна температура повітря що переміщується | °C | -25 |
| Мінімальна температура оточуючого повітря | °C | 1 |
| Максимальна температура оточуючого повітря | °C | 40 |
| Максимальна вологість повітря, що оточує | % | 60 |

| | | |
|----------------------|---|------|
| Клас захисту | - | IP22 |
| Клас захисту приводу | - | IP44 |

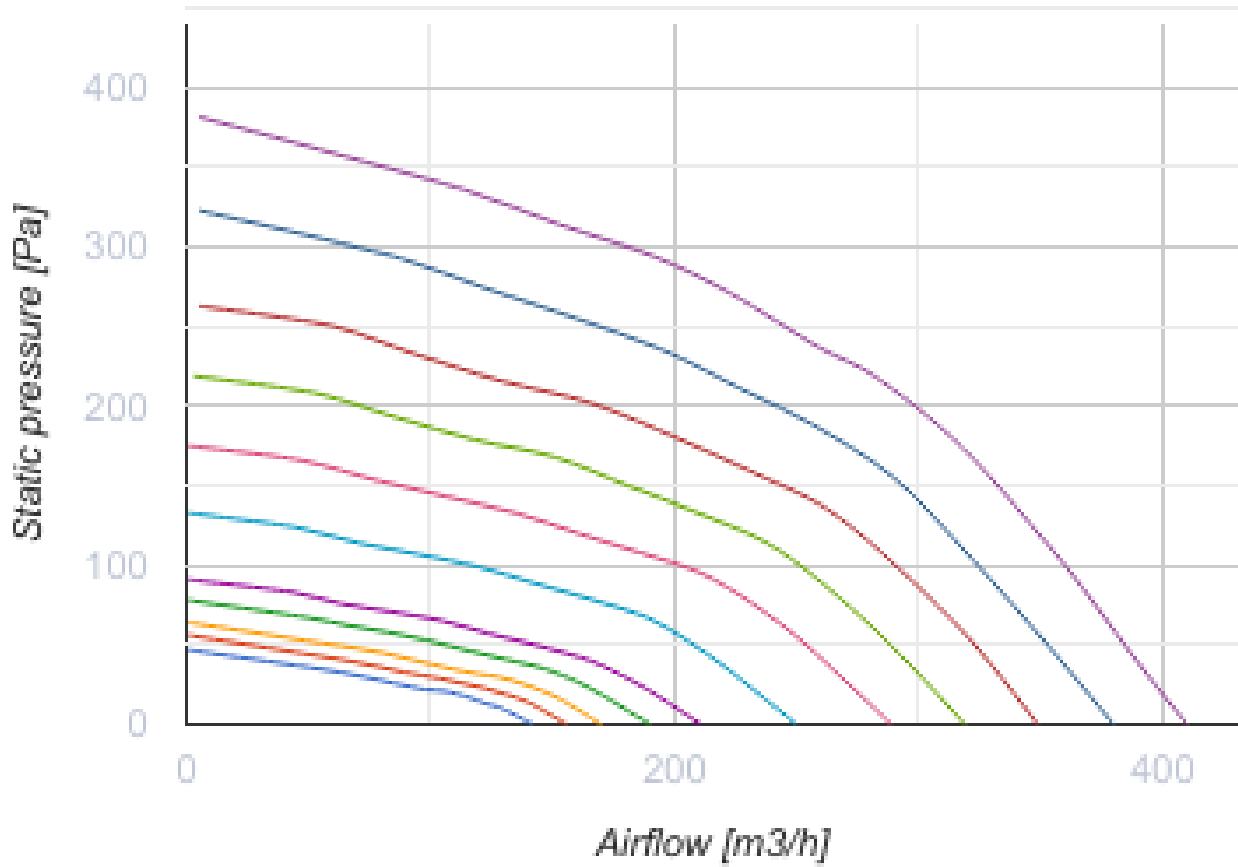



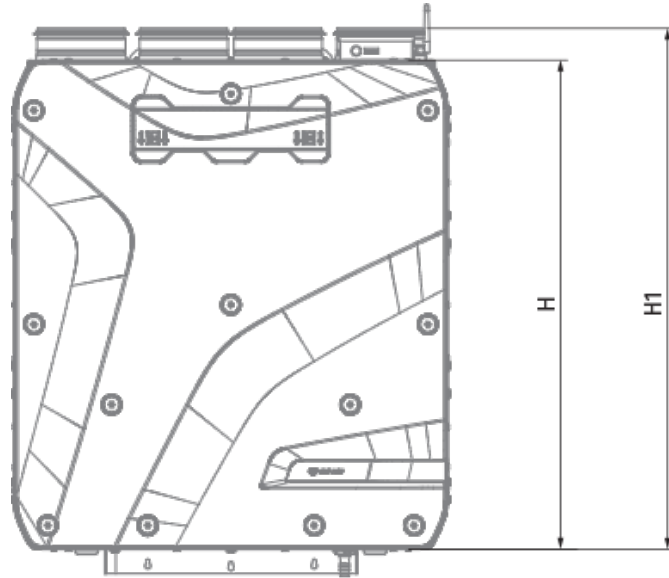

Розміри

| Ø D | H | H1 | L | L1 | W | W1 |
|-----|-----|-----|-----|-----|-----|-----|
| 160 | 880 | 939 | 616 | 230 | 770 | 355 |



Аксессуары



Інші аксесуари

| Найменування | Фото | Опис |
|---|---|---------------------|
| СФ 496x150x60 Coarse 90% G4 |  | Панельний фільтр G4 |
| СФ 496x150x60 ePM1 65% F7 |  | Панельний фільтр F7 |

Фланці

| Найменування | Фото | Опис |
|--------------------------------|---|--------------------|
| PD-Enave 351 V |  | Декоративна панель |

Панелі керування





| Найменування | Фото | Опис |
|--------------------------|---|--|
| A25 |  | Панель керування із сенсорним екраном |
| A22 |  | Панелі керування A22/A22 WiFi застосовуються для керування промисловими та побутовими припливно-витяжними установками із системою автоматки A21. |
| A22 WiFi |  | Панелі керування A22/A22 WiFi застосовуються для керування промисловими та побутовими припливно-витяжними установками із системою автоматки A21. |

Датчики

| Найменування | Фото | Опис |
|-----------------------|---|-----------------------------|
| HV2 |  | Внутрішній датчик вологості |
| CO2-3 |  | Датчик вуглекислого газу |
| CO2-1 |  | Датчики вуглекислого газу |
| CO2-2 |  | Датчики вуглекислого газу |

| | | |
|----------------------|---|-----------------------------|
| HR-S |  | Електромеханічні гігростати |
|----------------------|---|-----------------------------|

Електричні нагрівачі

| Найменування | Фото | Опис |
|---------------------------------------|---|--|
| НКП 160-0,8-1 A21 B.2 |  | Нагрівач для захисту рекуператора від обмерзання |
| НКП 160-1,2-1 A21 B.2 |  | Нагрівач для захисту рекуператора від обмерзання |
| НКП 160-1,7-1 A21 B.2 |  | Нагрівач для захисту рекуператора від обмерзання |
| НКП 160-2,0-1 A21 B.2 |  | Нагрівач для захисту рекуператора від обмерзання |
| НКД 160-0,8-1 A21 B.2 |  | Нагрівач каналний догрівання припливного повітря із зовнішнім керуванням |
| НКД 160-1,2-1 A21 B.2 |  | Нагрівач каналний догрівання припливного повітря із зовнішнім керуванням |
| НКД 160-1,7-1 A21 B.2 |  | Нагрівач каналний догрівання припливного повітря із зовнішнім керуванням |
| НКД 160-2,0-1 A21 B.2 |  | Нагрівач каналний догрівання припливного повітря із зовнішнім керуванням |

Для круглих каналів

| Найменування | Фото | Опис |
|-----------------------------|---|---|
| СР 160/600 |  | Шумоглушник для поглинання шуму, що виникає під час роботи вентиляційного обладнання та поширюється повітропроводами вентиляційних систем |
| СР 160/900 |  | Шумоглушник для поглинання шуму, що виникає під час роботи вентиляційного обладнання та поширюється повітропроводами вентиляційних систем |
| СР 160/1200 |  | Шумоглушник для поглинання шуму, що виникає під час роботи вентиляційного обладнання та поширюється повітропроводами вентиляційних систем |

Для круглих каналів

| Найменування | Фото | Опис |
|--------------|------|------|
|--------------|------|------|

| | | |
|-------------------------|---|--|
| КРВ 160 |  | Повітряна заслінка для автоматичного перекриття повітряного потоку у вентиляційних каналах з круглим перерізом |
|-------------------------|---|--|

Електроприводи

| Найменування | Фото | Опис |
|------------------------------|---|--|
| Belimo TF230 |  | Приводи призначені для керування повітряними заслінками з площею перерізу до 0,4 м ² , які виконують охоронні функції |

Екодизайн

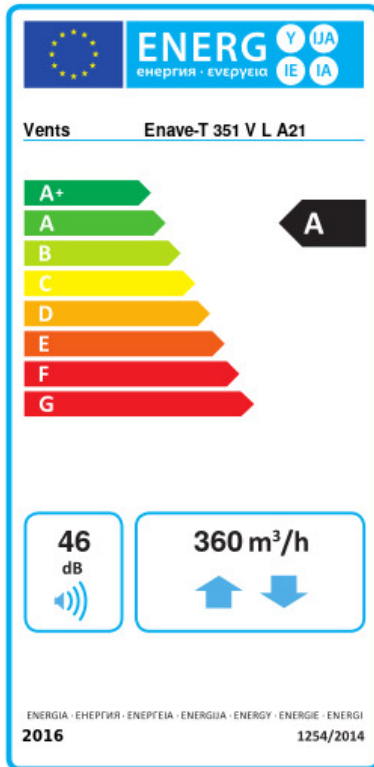

| | | | | | | |
|---|---------------------------------|----------|------|--------|------|---|
| Торгова марка | Вентс | | | | | |
| Модель | Enave-T 351 V L A21 | | | | | |
| Питоме споживання енергії (кВт.год/(м ² /рік)) | Холодний | Помірний | | Теплий | | |
| | 78.9 | A+ | 41.2 | A | 16.9 | E |
| Тип установки | Bidirectional | | | | | |
| Тип приводу | Змінна швидкість | | | | | |
| Тип теплообміннику | Рекуперативний | | | | | |
| Термоефективність рекуперації тепла (%) | 81 | | | | | |
| Максимальна витрата повітря (м ³ /год) | 360 | | | | | |
| Споживана потужність (Вт) | 213 | | | | | |
| Еталонна об'ємна витрата (м ³ /с) | 0.071 | | | | | |
| Статичний тиск у вихідній точці (Па) | 50 | | | | | |
| Питома споживана потужність у вихідній точці (Вт/(м ³ /год)) | 0.26 | | | | | |
| Спосіб керування приводом | Локальне регулювання споживання | | | | | |
| Максимальні внутрішні перетоки (%) | 2.7 | | | | | |
| Максимальні зовнішні витоки (%) | 2.7 | | | | | |
| Sound power level (дБ(A)) | 46 | | | | | |
| Декларований тип вентиляційної одиниці | RVU BVU | | | | | |
| Річне споживання електрики (кВт.год/рік) | Холодний | Помірний | | Теплий | | |
| | 720 | 183 | | 138 | | |
| Річне збереження тепла (кВт.год/рік) | Холодний | Помірний | | Теплий | | |
| | 8817 | 4507 | | 2038 | | |