

# ЕРВ-355-2Д



Електроручний відцентровий вентилятор з вертикальним викидом для встановлення в системах вентиляції укриттів та бомбосховищ

- Максимальна витрата повітря: 7000
- Тип напору: Високонапірний

	Одиниця виміру	ЕРВ-355-2Д
Розмір повітропроводу, який приєднується	мм	315
Фазність	-	3
Мінімальна напруга живлення	В	400
Максимальна напруга живлення	В	400
Частота мережі живлення	Гц	50
Номінальна потужність	Вт	2200
Максимальна витрата повітря	м <sup>3</sup> /год	7000
Швидкість обертання	-	3000
Вага	кг	75
Клас захисту приводу	-	IP54
Максимальний статичний тиск	Па	1550
Тип напору	-	Високонапірний

## Розміри

A	A1	A2	B	B1	B2	C	C1	D	D1	D2	d	n	F	f	H	H1	h	L	L1	I	I1	I2	I3
232	268	292	277	312	338	675	242	310	356	382	7	8	400	350	665	460	385	1410	835	400	270	525	110

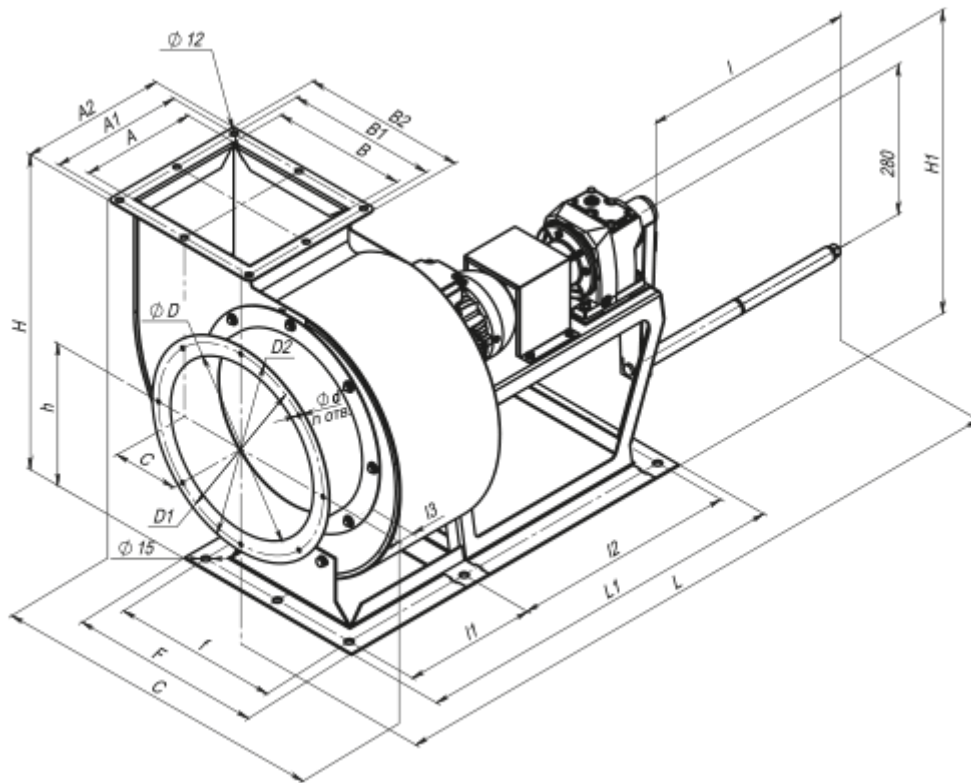

## Аксессуары

### Клапаны

Наименования	Фото	Опис
<a href="#">ВВ-П5</a>		Призначений для визначення витрат повітря при роботі електроручного вентилятора ЕРВ

### Монтажні рами

Наименования	Фото	Опис
<a href="#">РМ-3</a>		РМ призначена для монтажу лінійки електроручних вентиляторів ЕРВ