

КДТ-МК 400

Канальні датчики температури з клемною коробкою

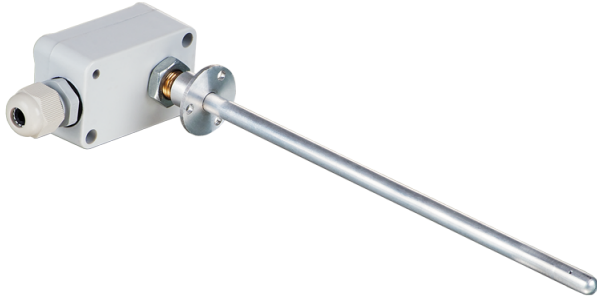

	Одиниця виміру	КДТ-МК 400
Максимальна напруга живлення	В	5
Мінімальна температура оточуючого повітря	°С	-30
Максимальна температура оточуючого повітря	°С	60
Клас захисту	-	IP54

Розміри

L
400

