

# КСК 450 6Д



Відцентрові кухонні вентилятори у шумоізолюваному корпусі

- Максимальна витрата повітря: 4991
- Рівень звукового тиску LpA на відстані 3 м: 49
- Клас вогнестійкості: 120°C протягом 60 хв
- Шумоізоляція
- Тип двигуна: АС
- Тип крильчатки: Відцентровий назад загнуті лопатки
- Матеріал корпусу: Оцинкована сталь

	Одиниця виміру	КСК 450 6Д
Розмір повітропроводу, який приєднується	мм	450
Швидкість	-	1
Мінімальна напруга живлення	В	400
Максимальна напруга живлення	В	400
Частота мережі живлення	Гц	50
Номінальна потужність	Вт	454
Максимальний струм	А	1.33
Максимальна витрата повітря	м <sup>3</sup> /год	4991
Рівень звукового тиску LpA на відстані 3 м	дБ(А)	49
Вага	кг	105
Максимальна температура повітря що переміщується	°С	110
Мінімальна температура повітря що переміщується	°С	-20
Клас захисту	-	IP54

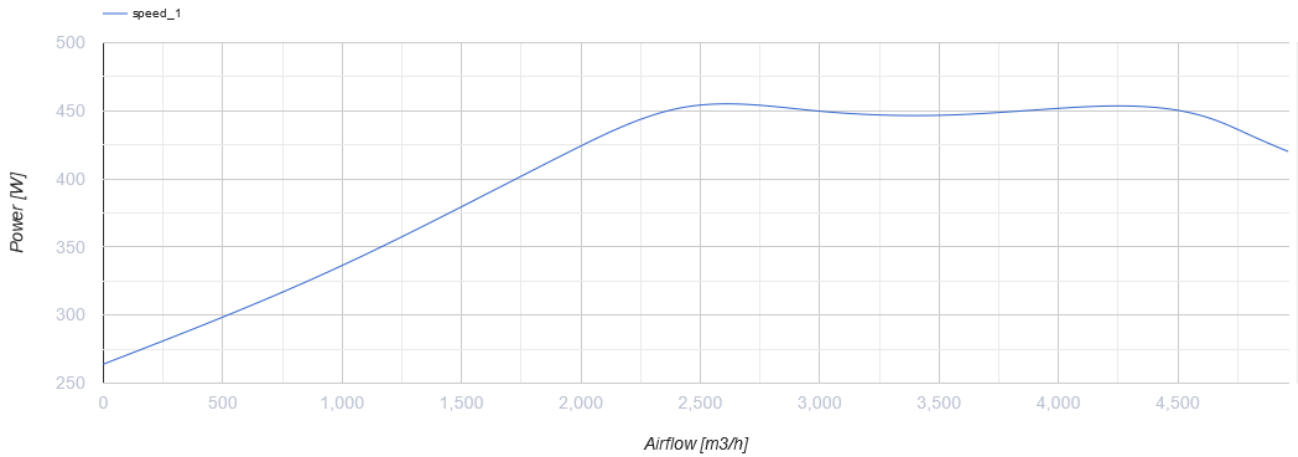
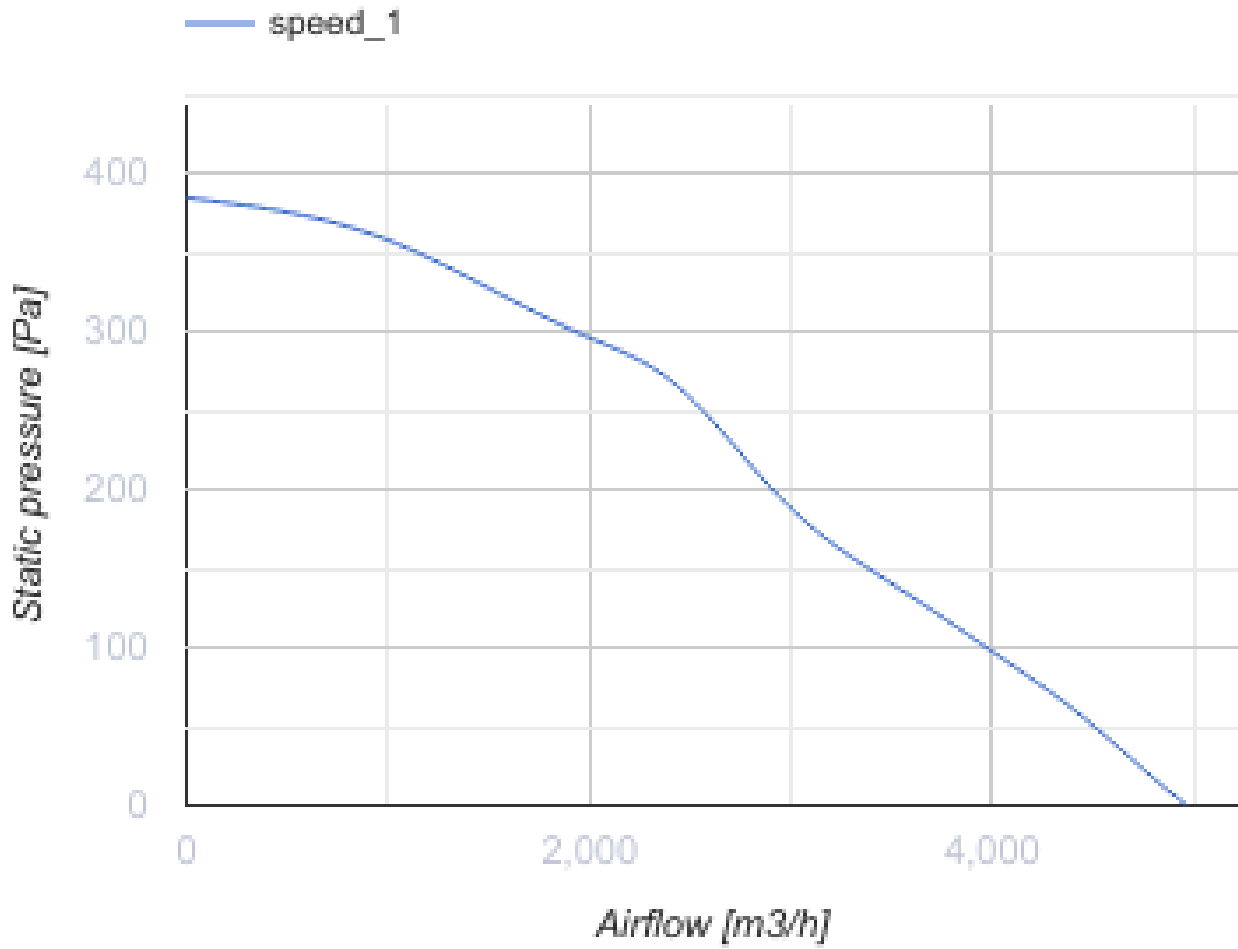

## Розміри

ØD	B	B1	H	H1	L	L1	L2	L3	L4
450	996	750	980	870	925	900	850	739	437



## Аксессуары

### Вставки

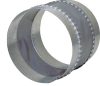
Наименования	Фото	Опис
<a href="#">ВВГ 450</a>		Гнучка віброгасильна вставка