

Мікра 110 В1



Децентралізована припливно-витяжна установка з рекуперацією тепла. Продуктивність до 100 м³/год

- Максимальна витрата повітря: 100
- Рівень звукового тиску LpA на відстані 3 м: 31
- Рівень звукового тиску LpA на відстані 1 м: 40
- Ефективність рекуперації: 93
- Тип рекуператора: Протипотоковий
- Фільтр витяжний: G4
- Фільтр припливний: G4 опція: F7, G4 Option: F7
- Шумоізоляція
- Тип двигуна: ЕС
- Управління: Вбудована панель керування
- Матеріал корпусу: Оцинкована сталь
- Датчик вологості: Вбудований
- Датчик температури: Вбудований

	Одиниця виміру	Мікра 110 В1		
Розмір повітропроводу, який приєднується	мм	100		
Швидкість	-	3		
Мінімальна напруга живлення	В	230		
Максимальна напруга живлення	В	230		
Частота мережі живлення	Гц	50/60		
Номінальна потужність	Вт	10	15	31
Максимальний струм	А	0.26		
Максимальна витрата повітря	м ³ /год	30	60	100
Рівень звукового тиску LpA на відстані 3 м	дБ(А)	10	21	31
Рівень звукового тиску LpA на відстані 1 м	дБ(А)	20	30	40
Ефективність рекуперації	%	93	87	84
Тип рекуператора	-	Протипотоковий		
Матеріал рекуператора	-	Полістирол		
Вага	кг	23		
Фільтр витяжний	-	G4		
Фільтр припливний	-	G4 опція: F7, G4 Option: F7		
Максимальна температура повітря що переміщується	°С	40		
Мінімальна температура повітря що переміщується	°С	-15		
Мінімальна температура оточуючого повітря	°С	1		
Максимальна температура оточуючого повітря	°С	40		
Максимальна вологість повітря, що оточує	%	60		

Клас захисту	-	IP20
Клас захисту приводу	-	IP44

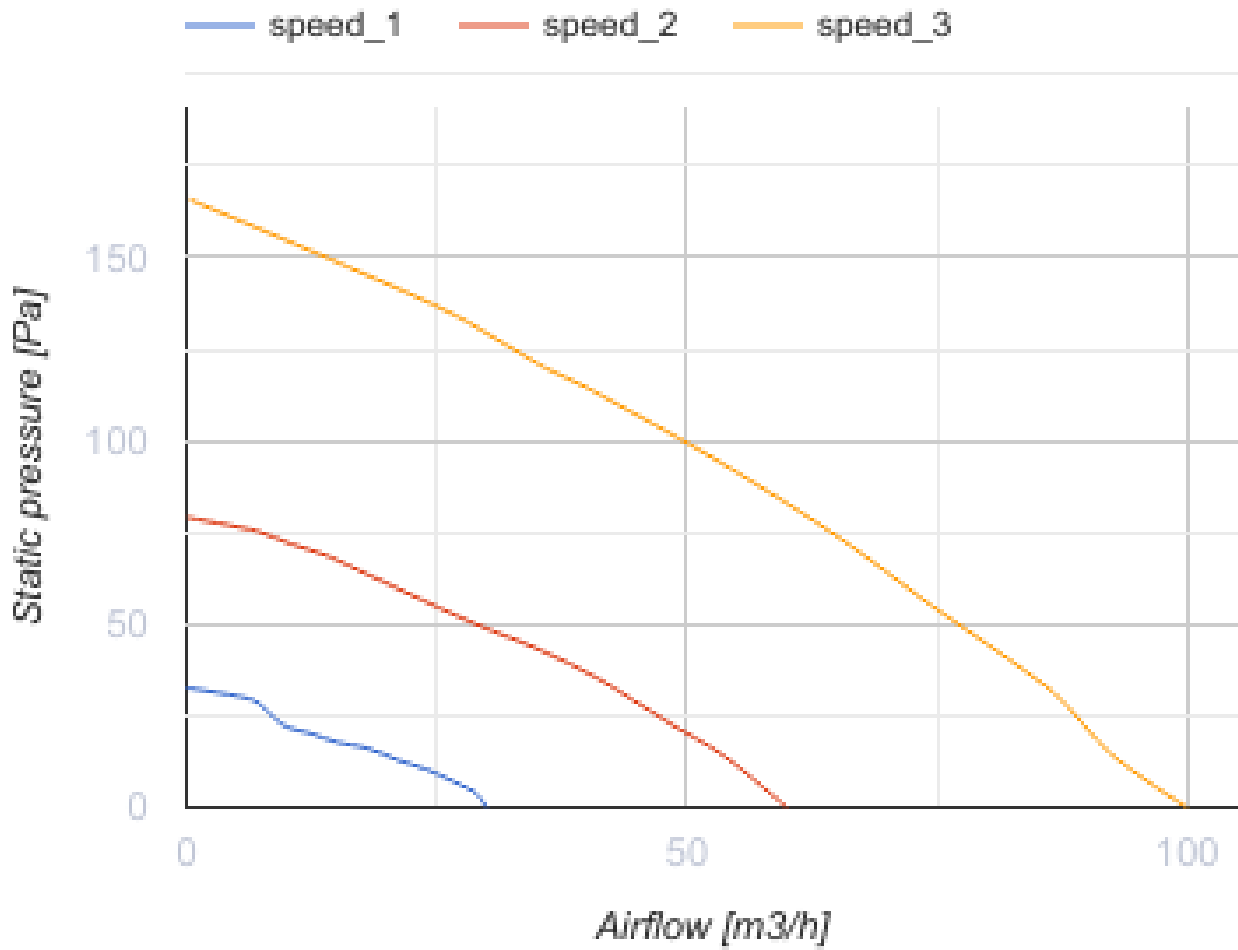

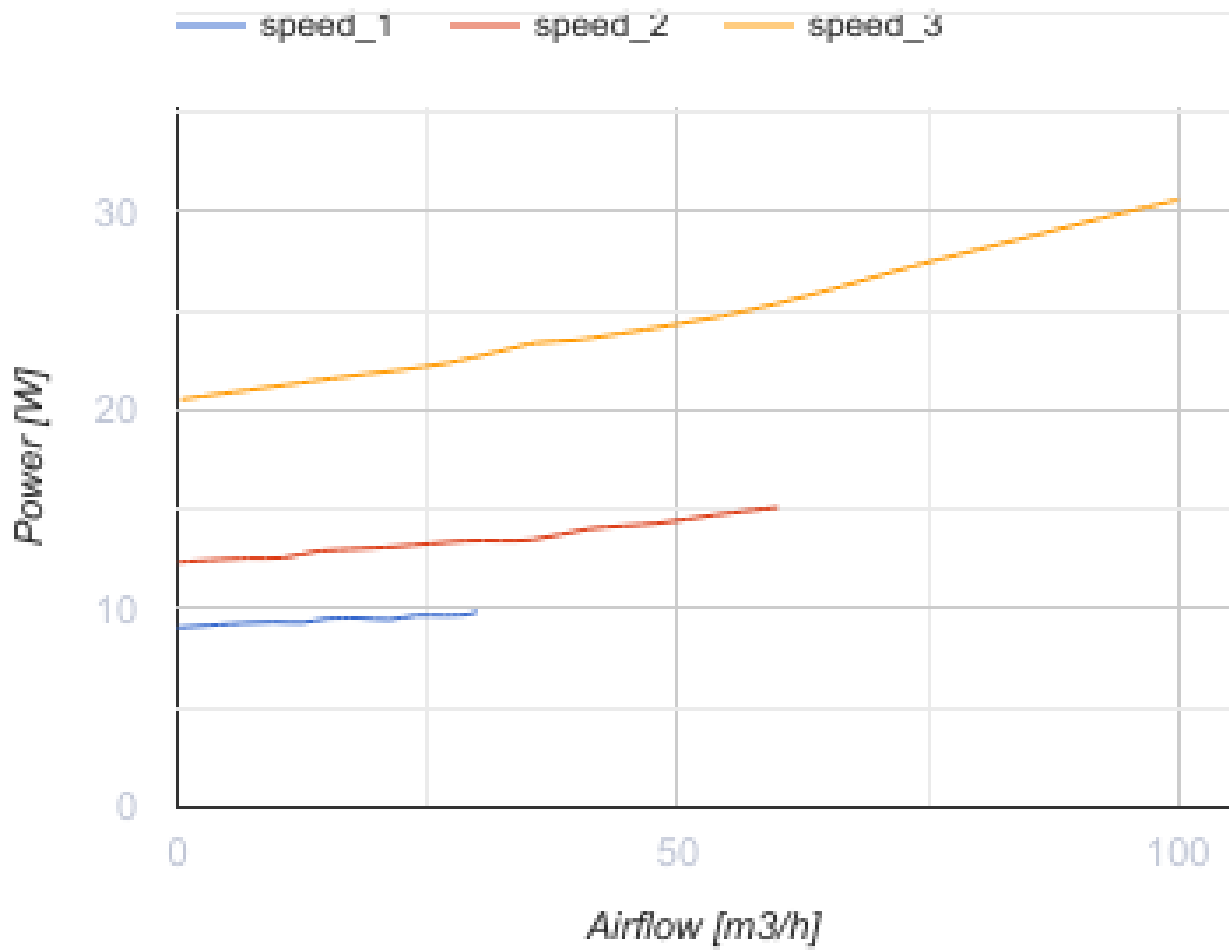



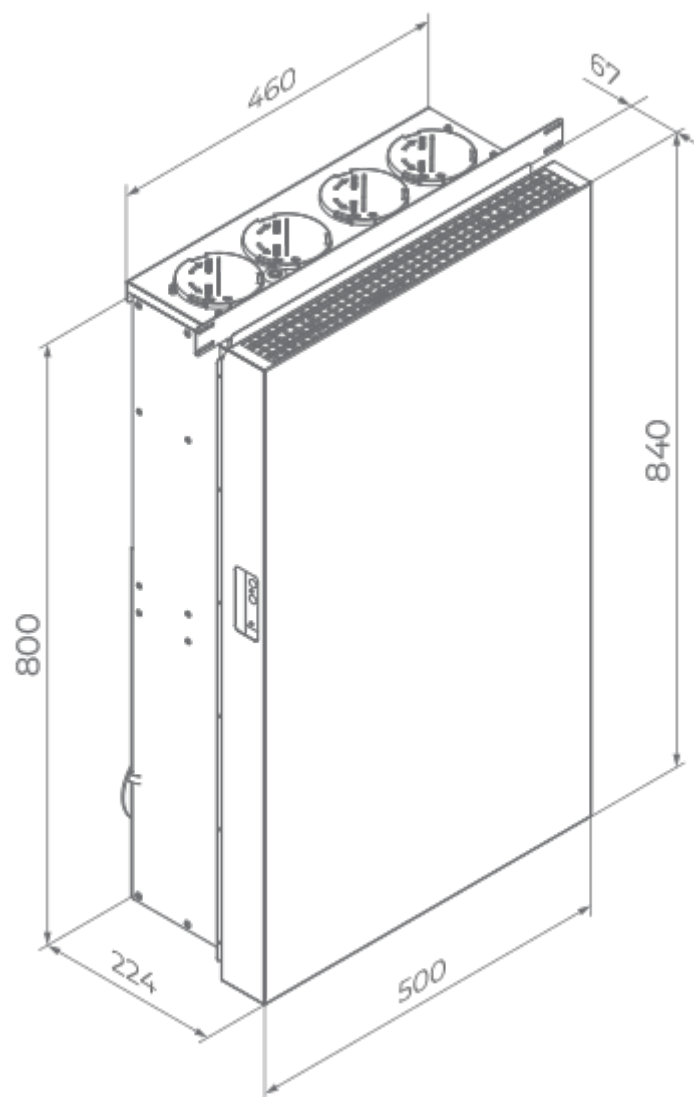





Розміри



Аксессуары

Інші аксесуари

Найменування	Фото	Опис
СФ 176x160x22 G4		Панельний фільтр G4
СФ 203x150x22 G4		Панельний фільтр G4
СФ 203x150x22 F7		Панельний фільтр F7
МК Мікра 110		Монтажний комплект: два пластикових канали; зовнішній бокс; картонний шаблон

МК Мікра 110 хром		Монтажний комплект: два пластикових канали; зовнішній бокс; картонний шаблон
МК Мікра 110 білий		Монтажний комплект: два пластикових канали; зовнішній бокс; картонний шаблон
МК1 Мікра 110		Монтажний комплект для кутового монтажу решітки у віконний отвір
МК1 Мікра 110 хром		Монтажний комплект для кутового монтажу решітки у віконний отвір
МК1 Мікра 110 білий		Монтажний комплект для кутового монтажу решітки у віконний отвір
НБ Мікра 110		Зовнішній бокс
НБ Мікра 110 хром		Зовнішній бокс
НБ Мікра 110 білий		Зовнішній бокс
НЕ Мікра 100		Нагрівач для запобігання обмерзанню конденсату в дренажній трубці та зовнішньому боксі

Датчики

Найменування	Фото	Опис
CO2-1		Датчики вуглекислого газу
CO2-2		Датчики вуглекислого газу
CO2-3		Датчик вуглекислого газу
HR-S		Електромеханічні гігростати

Система 75

Найменування	Фото	Опис
--------------	------	------

[ФлексіВент 0275](#)



Для підключення повітропроводів до плenumів та колекторів

Екодизайн

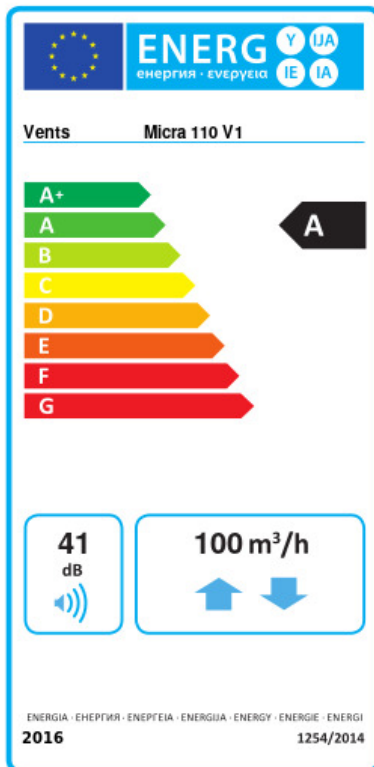

Торгова марка	Вентс					
Модель	Мікра 110 В1					
Питоме споживання енергії (кВт.год/(м ² /рік))	Холодний		Помірний		Теплий	
	-79.7	A+	-41	A	-16.3	E
Тип установки	Bidirectional					
Тип приводу	3-швидкісний					
Тип теплообміннику	Рекуперативний					
Термоефективність рекуперації тепла (%)	87					
Максимальна витрата повітря (м ³ /год)	100					
Споживана потужність (Вт)	30.6					
Еталонна об'ємна витрата (м ³ /с)	0.017					
Питома споживана потужність у вихідній точці (Вт/(м ³ /год))	0.252					
Спосіб керування приводом	Локальне регулювання споживання					
Максимальні внутрішні перетоки (%)	1.7					
Максимальні зовнішні витоки (%)	4.7					
Інтенсивність змішування потоків (%)	1					
Чутливість витрати повітря при +20 Па і -20 Па (%)	0					
Декларований тип вентиляційної одиниці	RVU BVU					
Sound power level (дБ(A))	41					
Річне споживання електрики (кВт.год/рік)	Холодний		Помірний		Теплий	
	764		227		182	
Річне збереження тепла (кВт.год/рік)	Холодний		Помірний		Теплий	
	9007		4604		2082	