

НК 315-1,2-1 У



Нагрівачі каналні електричні з вбудованим регулюванням температури

- Матеріал корпусу: Оцинкована сталь

	Одиниця виміру	НК 315-1,2-1 У
Розмір повітропроводу, який приєднується	мм	315
Фазність	-	1
Мінімальна напруга живлення	В	230
Максимальна напруга живлення	В	230
Частота мережі живлення	Гц	50
Номинальна потужність	Вт	1200
Вага	кг	1





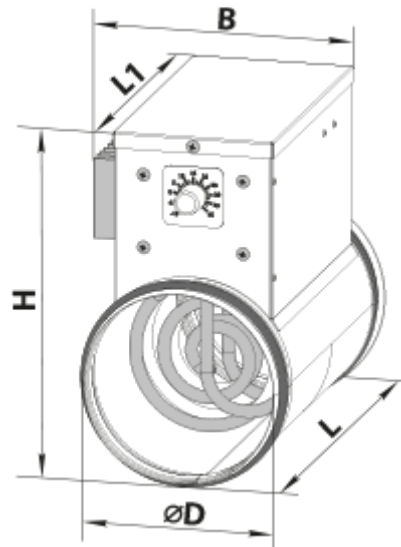



Розміри

Ø D	B	H	L	L1
313	174	425	306	228



Аксессуары

Зовнішні датчики температури

Найменування	Фото	Опис
КДТ2-М 100		Канальні датчики температури
КДТ2-М 150		Канальні датчики температури
КДТ2-М 200		Канальні датчики температури
КДТ2-М 400		Канальні датчики температури
КДТ2-М1 100		Канальні датчики температури
КДТ2-М1 150		Канальні датчики температури
КДТ2-М1 200		Канальні датчики температури
КДТ2-М1 400		Канальні датчики температури
КДТ2-МК 100		Канальні датчики температури з клемною коробкою

КДТ2-МК 150		Канальні датчики температури з клемною коробкою
КДТ2-МК 200		Канальні датчики температури з клемною коробкою
КДТ2-МК 400		Канальні датчики температури з клемною коробкою