

## OB 400 EC



Осьові вентилятори низького тиску в сталевому корпусі для настінного і каналного монтажу

- Максимальна витрата повітря: 4000
- Рівень звукового тиску LpA на відстані 3 м: 58
- Тип двигуна: EC
- Тип крильчатки: Осьовий
- Матеріал корпусу: Сталь із полімерним покриттям

	Одиниця виміру	OB 400 EC
Фазність	-	1
Мінімальна напруга живлення	В	230
Максимальна напруга живлення	В	230
Частота мережі живлення	Гц	50/60
Номінальна потужність	Вт	170
Максимальний струм	А	1.3
Максимальна витрата повітря	м <sup>3</sup> /год	4000
Рівень звукового тиску LpA на відстані 3 м	дБ(А)	58
Вага	кг	5.65
Максимальна температура повітря що переміщується	°С	60
Мінімальна температура повітря що переміщується	°С	-25
Клас захисту	-	IPX5
Клас захисту приводу	-	IP55



## Розміри

$\varnothing D$	$\varnothing D1$	$\varnothing d1$	L	L1	W	W1
416	468	9	97	157	540	490

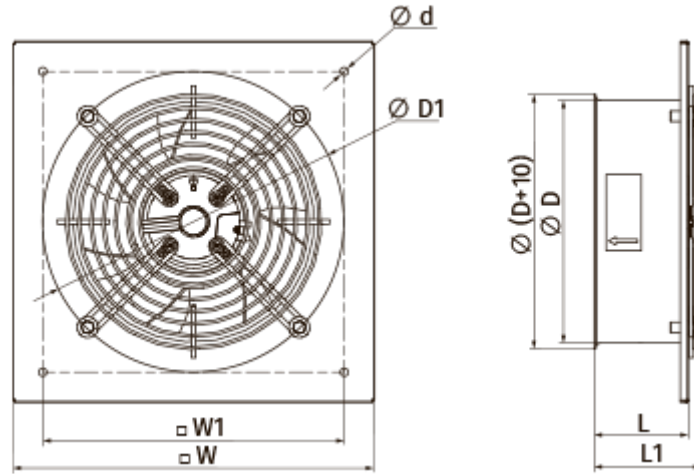

## Акcesуари

### Регулятори швидкості

Найменування	Фото	Опис
<a href="#">P-1/010</a>		Регулятор швидкості для ЕС-двигунів