

OBK 350 EC



Настінні осьові вентилятори з EC-двигунами

- Максимальна витрата повітря: 3500
- Рівень звукового тиску LpA на відстані 3 м: 58
- Тип двигуна: EC
- Тип крильчатки: Осьовий
- Матеріал корпусу: Сталь із полімерним покриттям

	Одиниця виміру	OBK 350 EC
Фазність	-	1
Мінімальна напруга живлення	В	230
Максимальна напруга живлення	В	230
Частота мережі живлення	Гц	50/60
Номинальна потужність	Вт	200
Максимальний струм	А	1.4
Максимальна витрата повітря	м ³ /год	3500
Рівень звукового тиску LpA на відстані 3 м	дБ(А)	58
Вага	кг	3.8
Максимальна температура повітря що переміщується	°С	60
Мінімальна температура повітря що переміщується	°С	-25
Клас захисту	-	IPX5
Клас захисту приводу	-	IP55

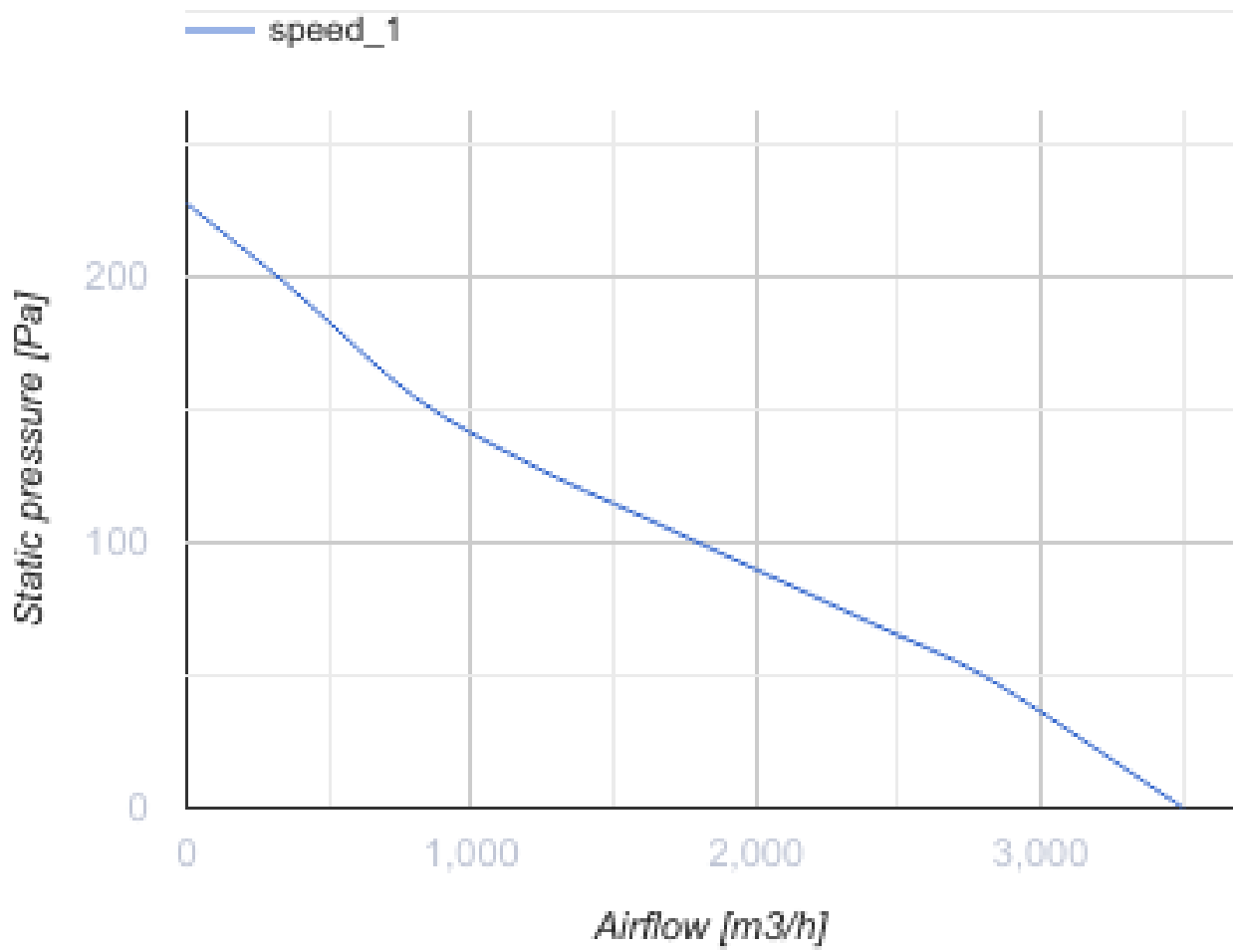

Розміри

ØD	ØD1	ØD2	Ød	L	L1
374	442	460	9	97	157



Аксессуары

Регуляторы скорости

Наименования	Фото	Описание
P-1/010		Регулятор скорости для ЕС-двигунів