

## OBK 400 EC



Настінні осьові вентилятори з ЕС-двигунами

- Максимальна витрата повітря: 4000
- Рівень звукового тиску LpA на відстані 3 м: 58
- Тип двигуна: ЕС
- Тип крильчатки: Осьовий
- Матеріал корпусу: Сталь із полімерним покриттям

	Одиниця виміру	OBK 400 EC
Фазність	-	1
Мінімальна напруга живлення	В	230
Максимальна напруга живлення	В	230
Частота мережі живлення	Гц	50/60
Номинальна потужність	Вт	170
Максимальний струм	А	1.3
Максимальна витрата повітря	м <sup>3</sup> /год	4000
Рівень звукового тиску LpA на відстані 3 м	дБ(А)	58
Вага	кг	4.6
Максимальна температура повітря що переміщується	°С	60
Мінімальна температура повітря що переміщується	°С	-25
Клас захисту	-	IPX5
Клас захисту приводу	-	IP55

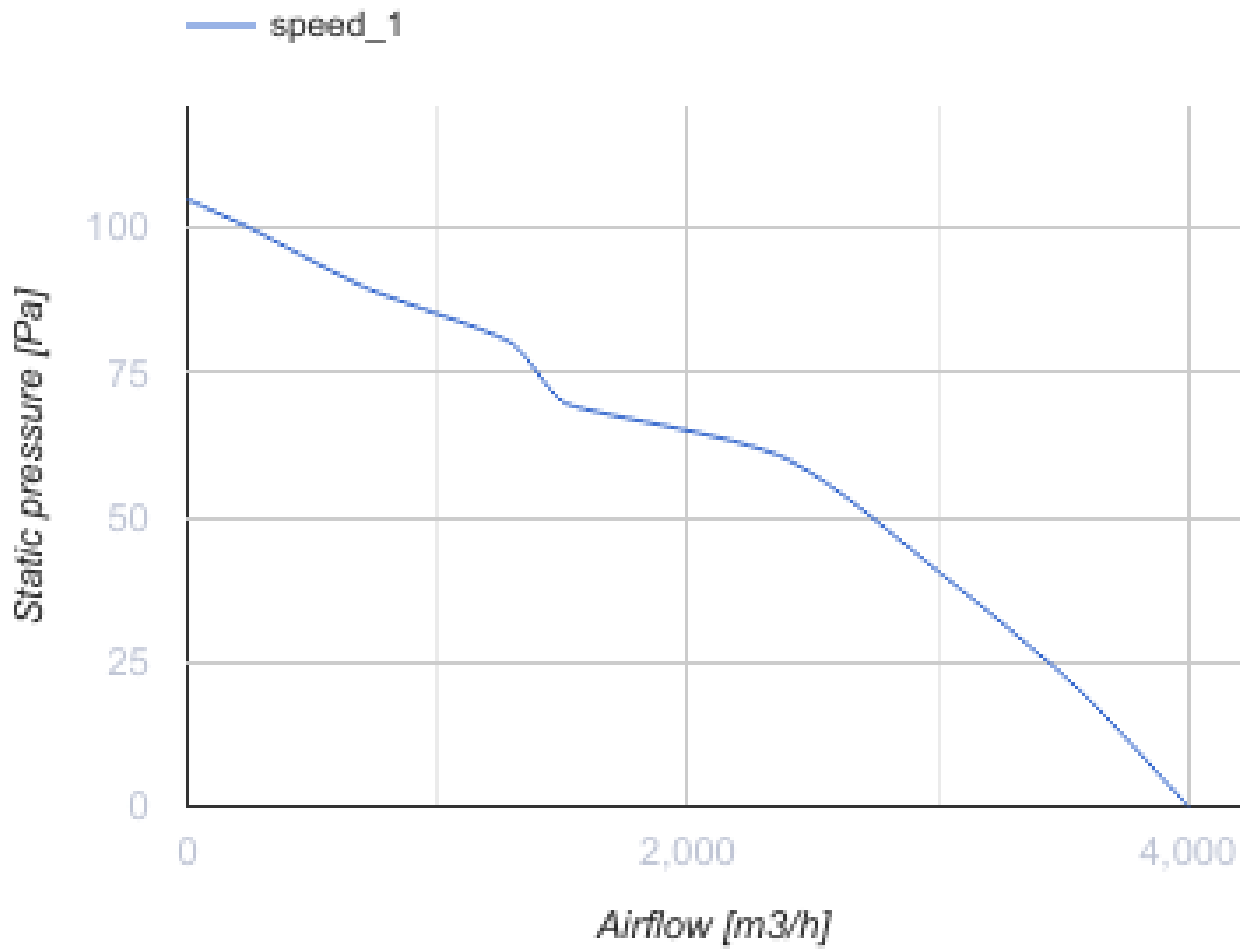

### Розміри

ØD	ØD1	ØD2	Ød	L	L1
416	504	528	9	97	157

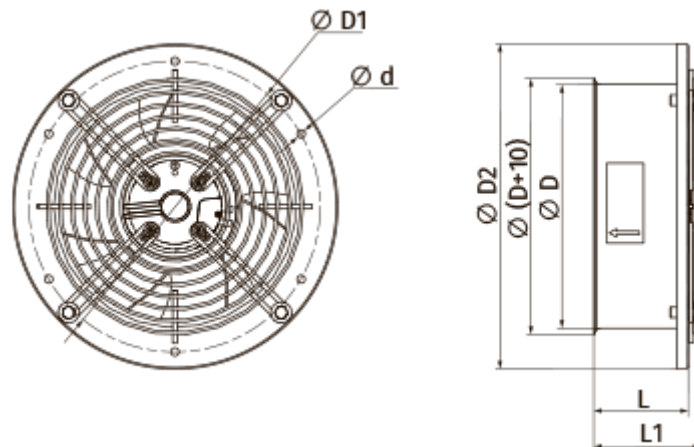

## Аксессуары

### Регуляторы скорости

Наименования	Фото	Описание
<a href="#">P-1/010</a>		Регулятор скорости для ЕС-двигунів