

Стрім 100/125 (100 патрубок) Ун



Канальні вентилятори змішаного типу в шумо- та теплоізолюваному корпусі

- Максимальна витрата повітря: 220
- Рівень звукового тиску LpA на відстані 3 м: 27
- Шумоізоляція
- Тип двигуна: АС
- Управління: Регулятор швидкості
- Тип крильчатки: Змішаний
- Матеріал корпусу: Пластик
- Встановлення в довільній позиції
- Датчик температури: Виносний

	Одиниця виміру	Стрім 100/125 (100 патрубок) Ун		
Розмір повітропроводу, який приєднується	мм	100		
Швидкість	-	3		
Кількість фаз	-	1		
Мінімальна напруга живлення	В	230		
Максимальна напруга живлення	В	230		
Частота мережі живлення	Гц	50		
Номінальна потужність	Вт	28	31	32
Максимальний струм	А	0.13	0.14	0.15
Максимальна витрата повітря	м ³ /год	114	147	220
Швидкість обертання	-	1568	1952	2362
Рівень звукового тиску LpA на відстані 3 м	дБ(А)	19	23	27
Вага	кг	5		
Максимальна температура повітря що переміщується	°С	55		
Мінімальна температура повітря що переміщується	°С	-25		
Клас захисту	-	IPX4		
Клас захисту приводу	-	IP20		
Відповідність нормам ERP	-	2016, 2018		
Холодний - Питома витрата енергії (SEC)	кВт.год/(м ² /рік)	54		
Клас енергоспоживання в холодному кліматі	-	A+		

Помірний - Питома витрата енергії (SEC)	кВт.год/(м ² /рік)	26.9
Клас енергоспоживання в помірному кліматі	-	B
Теплий - Питома витрата енергії (SEC)	кВт.год/(м ² /рік)	11.4
Клас енергоспоживання в теплому кліматі	-	E
Категорія установки	-	Вентиляційна установка для житлових приміщень
Тип установки	-	Односпрямована
Тип приводу	-	Змінна швидкість
Тип теплообміннику	-	Немає
Максимальна витрата повітря	м ³ /год	320
Споживана потужність	Вт	34
Еталонна об'ємна витрата	м ³ /с	0.062
Питома споживана потужність у вихідній точці	Вт/(м ³ /год)	0.106
Спосіб керування приводом	-	Локальне регулювання споживання
Максимальні зовнішні витоки	%	2.7
Холодний - Річне споживання електроенергії (AEC)	кВт.год/рік	56
Помірний - Річне споживання електроенергії (AEC)	кВт.год/рік	56
Теплий - Річне споживання електроенергії (AEC)	кВт.год/рік	56
Холодний - Річне енергозбереження (AHS)	кВт.год/рік	5536
Річне збереження тепла в помірному кліматі	кВт.год/рік	2830
Річне збереження тепла в теплому кліматі	кВт.год/рік	1280
Sound power level	дБ(A)	28
Декларований тип вентиляційної одиниці	-	RVU UVU

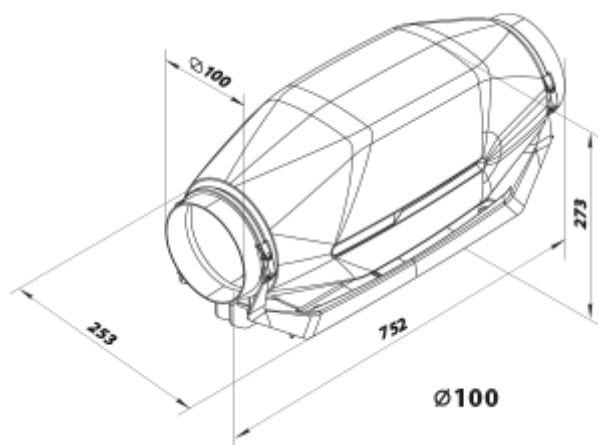

Розміри



Акcesуари

Для круглих каналів

Найменування	Фото	Опис
--------------	------	------

CP 100/600		Шумоглушник для поглинання шуму, що виникає під час роботи вентиляційного обладнання та поширюється повітропроводами вентиляційних систем
CP 100/900		Шумоглушник для поглинання шуму, що виникає під час роботи вентиляційного обладнання та поширюється повітропроводами вентиляційних систем
CP 100/1200		Шумоглушник для поглинання шуму, що виникає під час роботи вентиляційного обладнання та поширюється повітропроводами вентиляційних систем

Для круглих каналів



Найменування	Фото	Опис
ФБ 100		Фільтри касетні
ФБК 100-4		Кишеньковий фільтр
ФБК 100-5		Кишеньковий фільтр
ФБК 100-7		Кишеньковий фільтр

Електричні нагрівачі



Найменування	Фото	Опис
НК 100-0,6-1		Нагрівач каналний електричний
НК 100-0,8-1		Нагрівач каналний електричний
НК 100-1,2-1		Нагрівач каналний електричний
НК 100-1,6-1		Нагрівач каналний електричний
НК 100-1,8-1		Нагрівач каналний електричний

Водяні нагрівачі

Найменування	Фото	Опис
--------------	------	------

НКВ 100-2		Канальні водяні нагрівачі для підігрівання припливного повітря в системах вентиляції з круглим перерізом, а також можуть використовуватися в якості підігрівача в припливних або припливно-витяжних установках
НКВ 100-4		Канальні водяні нагрівачі для підігрівання припливного повітря в системах вентиляції з круглим перерізом, а також можуть використовуватися в якості підігрівача в припливних або припливно-витяжних установках

Для круглих каналів

Найменування	Фото	Опис
КОМ 100		Зворотний клапан із підпружиненими пластинами для перекриття повітряного потоку в круглих повітропроводах та запобігання рухові повітря у зворотному напрямку при вимкненій системі вентиляції
КР 100		Повітряна заслінка для регулювання витрати повітря у вентиляційних каналах круглого перерізу

Регулятори температури

Найменування	Фото	Опис
РТСД-1-400		Регулятор температури

Перемикачі швидкості

Найменування	Фото	Опис
ПЗ-1-300		Перемикач

Датчики

Найменування	Фото	Опис
Т-1,5 Н		Датчик