

Стрім 100/125 ЕС



Канальні вентилятори змішаного типу у шумоізолюваному корпусі з ЕС-двигунами

- Максимальна витрата повітря: 350
- Рівень звукового тиску LpA на відстані 3 м: 28
- Шумоізоляція
- Тип двигуна: ЕС
- Управління: Регулятор швидкості
- Тип крильчатки: Змішаний
- Матеріал корпусу: Пластик

	Одиниця виміру	Стрім 100/125 ЕС
Розмір повітропроводу, який приєднується	мм	125
Швидкість	-	1
Фазність	-	1
Мінімальна напруга живлення	В	230
Максимальна напруга живлення	В	230
Частота мережі живлення	Гц	50/60
Номінальна потужність	Вт	20
Максимальний струм	А	0.77
Максимальна витрата повітря	м ³ /год	350
Швидкість обертання	-	3002
Рівень звукового тиску LpA на відстані 3 м	дБ(А)	28
Вага	кг	3.6
Максимальна температура повітря що переміщується	°С	55
Мінімальна температура повітря що переміщується	°С	-25
Мінімальна температура оточуючого повітря	°С	1
Максимальна температура оточуючого повітря	°С	40
Клас захисту	-	IPX4
Клас захисту приводу	-	IP44

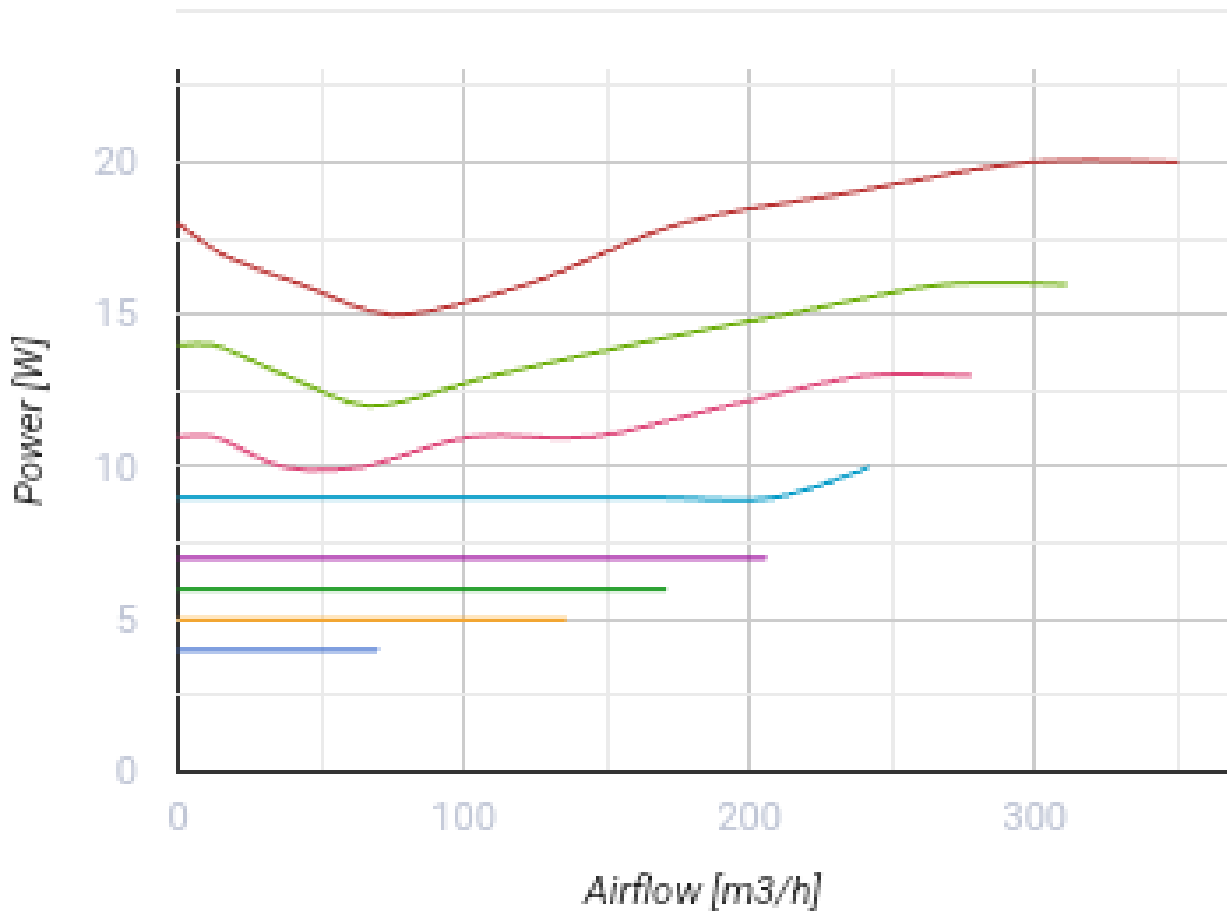

Розміри

Ø D	B	L	H
125	207	502	224

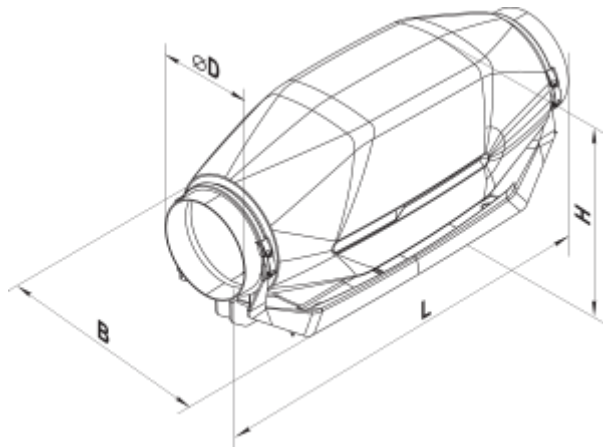

Акcesуари

Регулятори швидкості

Найменування	Фото	Опис
P-1/010		Регулятор швидкості для ЕС-двигунів



Для круглих каналів

Найменування	Фото	Опис
CP 125/600		Шумоглушники з оцинкованої сталі наповнені негорючим звукопоглинальним матеріалом
CP 125/900		Шумоглушники з оцинкованої сталі наповнені негорючим звукопоглинальним матеріалом
CP 125/1200		Шумоглушники з оцинкованої сталі наповнені негорючим звукопоглинальним матеріалом

Для круглих каналів

Найменування	Фото	Опис
ФБ 125		Касетні повітряні фільтри з круглим перерізом
ФБК 125-4		Кишенькові повітряні фільтри із круглим перерізом
ФБК 125-5		Кишенькові повітряні фільтри із круглим перерізом
ФБК 125-7		Кишенькові повітряні фільтри із круглим перерізом

Електричні нагрівачі



Найменування	Фото	Опис
НК 125-0,6-1		Канальні електричні нагрівачі з круглим перерізом
НК 125-0,8-1		Канальні електричні нагрівачі з круглим перерізом

НК 125-1,2-1		Канальні електричні нагрівачі з круглим перерізом
НК 125-1,6-1		Канальні електричні нагрівачі з круглим перерізом
НК 125-2,4-1		Канальні електричні нагрівачі з круглим перерізом

Водяні нагрівачі

Найменування	Фото	Опис
НКВ 125-2		Канальні водяні нагрівачі для підігрівання припливного повітря або підігрівач для ПВУ з круглим перерізом
НКВ 125-4		Канальні водяні нагрівачі для підігрівання припливного повітря або підігрівач для ПВУ з круглим перерізом

Для круглих каналів

Найменування	Фото	Опис
КОМ 125		Зворотний клапан із підпружиненими пластинами для перекриття повітряного потоку в круглих повітропроводах
КР 125		Повітряні заслінки для регулювання витрати повітря у каналах круглого перерізу

Екодизайн

Торгова марка	Вентс					
Модель	Стрім 100/125 ЕС					
Питоме споживання енергії (кВт.год/(м ² /рік))	Холодний		Помірний		Теплий	
	-54.4	A+	-27.4	B	-11.9	E
Тип установки	Unidirectional					
Тип приводу	Змінна швидкість					
Тип теплообміннику	Немає					
Максимальна витрата повітря (м ³ /год)	176					
Споживана потужність (Вт)	18					
Еталонна об'ємна витрата (м ³ /с)	0.036					
Статичний тиск у вихідній точці (Па)	50					
Питома споживана потужність у вихідній точці (Вт/(м ³ /год))	0.07					
Спосіб керування приводом	Локальне регулювання споживання					
Максимальні зовнішні витоки (%)	2.7					
Sound power level (дБ(A))	38					
Річне споживання електрики (кВт.год/рік)	Холодний		Помірний		Теплий	
	37		37		37	
Річне збереження тепла (кВт.год/рік)	Холодний		Помірний		Теплий	
	5536		2830		1280	