

# Стрім 100/125 ЕС Р

Канальні вентилятори змішаного типу у шумоізолюваному корпусі з ЕС-двигунами

- Максимальна витрата повітря: 350
- Рівень звукового тиску LpA на відстані 3 м: 28
- Шумоізоляція
- Тип двигуна: ЕС
- Тип крильчатки: Змішаний
- Матеріал корпусу: Пластик
- Кабель підключення з вилкою



	Одиниця виміру	Стрім 100/125 ЕС Р
Розмір повітропроводу, який приєднується	мм	125
Швидкість	-	1
Фазність	-	1
Мінімальна напруга живлення	В	230
Максимальна напруга живлення	В	230
Частота мережі живлення	Гц	50/60
Номінальна потужність	Вт	20
Максимальний струм	А	0.77
Максимальна витрата повітря	м <sup>3</sup> /год	350
Швидкість обертання	-	3002
Рівень звукового тиску LpA на відстані 3 м	дБ(А)	28
Вага	кг	3.6
Максимальна температура повітря що переміщується	°С	55
Мінімальна температура повітря що переміщується	°С	-25
Мінімальна температура оточуючого повітря	°С	1
Максимальна температура оточуючого повітря	°С	40
Клас захисту	-	IPX4
Клас захисту приводу	-	IP44

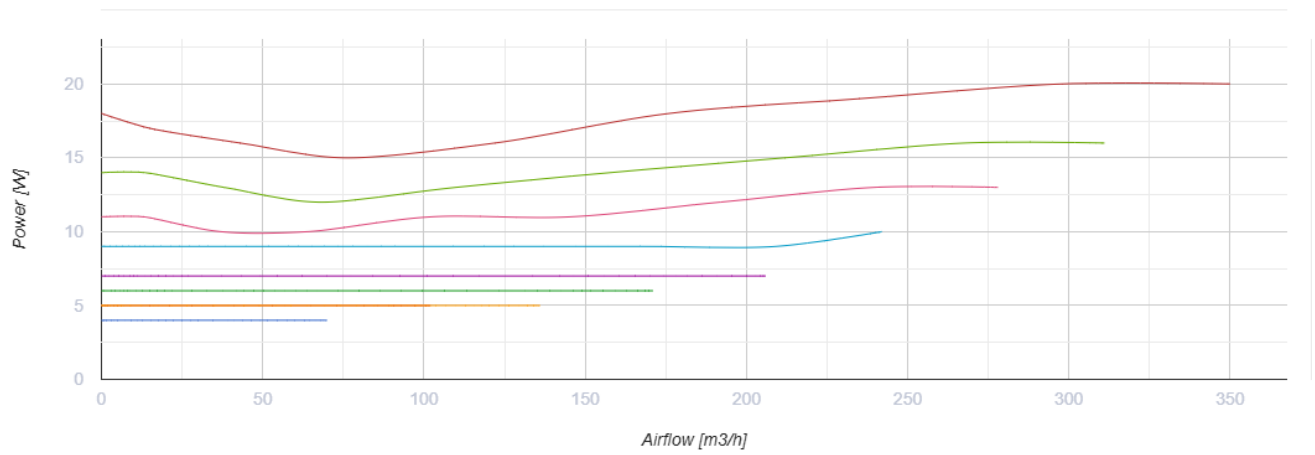
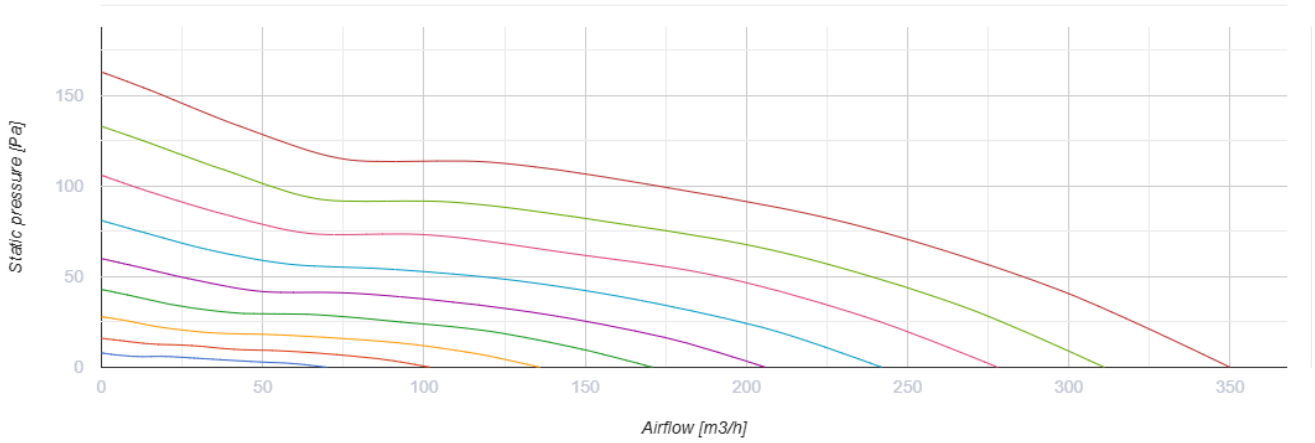

## Розміри

Ø D	B	L	H
125	207	502	224

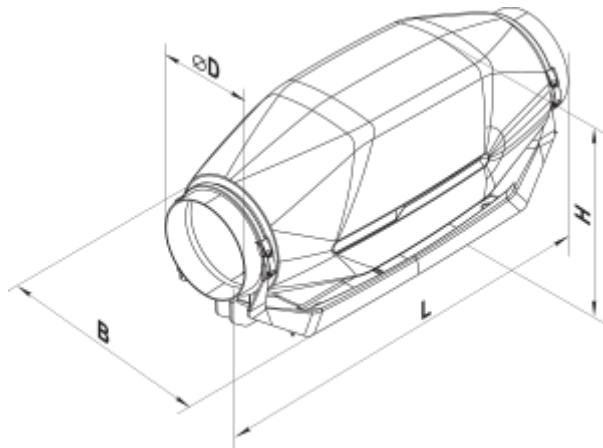





## Акcesуари

### Для круглих каналів

Найменування	Фото	Опис
<a href="#">CP 125/600</a>		Шумоглушник для поглинання шуму, що виникає під час роботи вентиляційного обладнання та поширюється повітропроводами вентиляційних систем
<a href="#">CP 125/900</a>		Шумоглушник для поглинання шуму, що виникає під час роботи вентиляційного обладнання та поширюється повітропроводами вентиляційних систем
<a href="#">CP 125/1200</a>		Шумоглушник для поглинання шуму, що виникає під час роботи вентиляційного обладнання та поширюється повітропроводами вентиляційних систем

### Для круглих каналів



Найменування	Фото	Опис
<a href="#">ФБ 125</a>		Фільтри касетні
<a href="#">ФБК 125-4</a>		Кишеньковий фільтр
<a href="#">ФБК 125-5</a>		Кишеньковий фільтр
<a href="#">ФБК 125-7</a>		Кишеньковий фільтр

### Електричні нагрівачі



Найменування	Фото	Опис
<a href="#">НК 125-0,6-1</a>		Нагрівач каналний електричний
<a href="#">НК 125-0,8-1</a>		Нагрівач каналний електричний
<a href="#">НК 125-1,2-1</a>		Нагрівач каналний електричний
<a href="#">НК 125-1,6-1</a>		Нагрівач каналний електричний

<a href="#">НК 125-2,4-1</a>		Нагрівач каналний електричний
------------------------------	---	-------------------------------

### Водяні нагрівачі

Найменування	Фото	Опис
<a href="#">НКВ 125-2</a>		Канальні водяні нагрівачі для підігрівання припливного повітря в системах вентиляції з круглим перерізом, а також можуть використовуватися в якості підігрівача в припливних або припливно-витяжних установках
<a href="#">НКВ 125-4</a>		Канальні водяні нагрівачі для підігрівання припливного повітря в системах вентиляції з круглим перерізом, а також можуть використовуватися в якості підігрівача в припливних або припливно-витяжних установках

### Для круглих каналів

Найменування	Фото	Опис
<a href="#">КОМ 125</a>		Зворотний клапан із підпружиненими пластинами для перекриття повітряного потоку в круглих повітропроводах та запобігання рухові повітря у зворотному напрямку при вимкненій системі вентиляції
<a href="#">КР 125</a>		Повітряна заслінка для регулювання витрати повітря у вентиляційних каналах круглого перерізу

### Регулятори швидкості

Найменування	Фото	Опис
<a href="#">P-1/010</a>		Регулятор швидкості для ЕС-двигунів