

Стрім 100/125 ЕС Ун

Канальні вентилятори змішаного типу в шумо- та теплоізолюваному корпусі з ЕС-двигуном

- Максимальна витрата повітря: 350
- Рівень звукового тиску LpA на відстані 3 м: 28
- Шумоізоляція
- Тип двигуна: ЕС
- Управління: Регулятор швидкості
- Тип крильчатки: Змішаний
- Матеріал корпусу: Пластик
- Датчик температури: Виносний



	Одиниця виміру	Стрім 100/125 ЕС Ун
Розмір повітропроводу, який приєднується	мм	125
Швидкість	-	1
Фазність	-	1
Мінімальна напруга живлення	В	230
Максимальна напруга живлення	В	230
Частота мережі живлення	Гц	50/60
Номінальна потужність	Вт	20
Максимальний струм	А	0.77
Максимальна витрата повітря	м ³ /год	350
Швидкість обертання	-	3002
Рівень звукового тиску LpA на відстані 3 м	дБ(А)	28
Вага	кг	3.6
Максимальна температура повітря що переміщується	°С	55
Мінімальна температура повітря що переміщується	°С	-25
Мінімальна температура оточуючого повітря	°С	1
Максимальна температура оточуючого повітря	°С	40
Клас захисту	-	IPX4
Клас захисту приводу	-	IP44

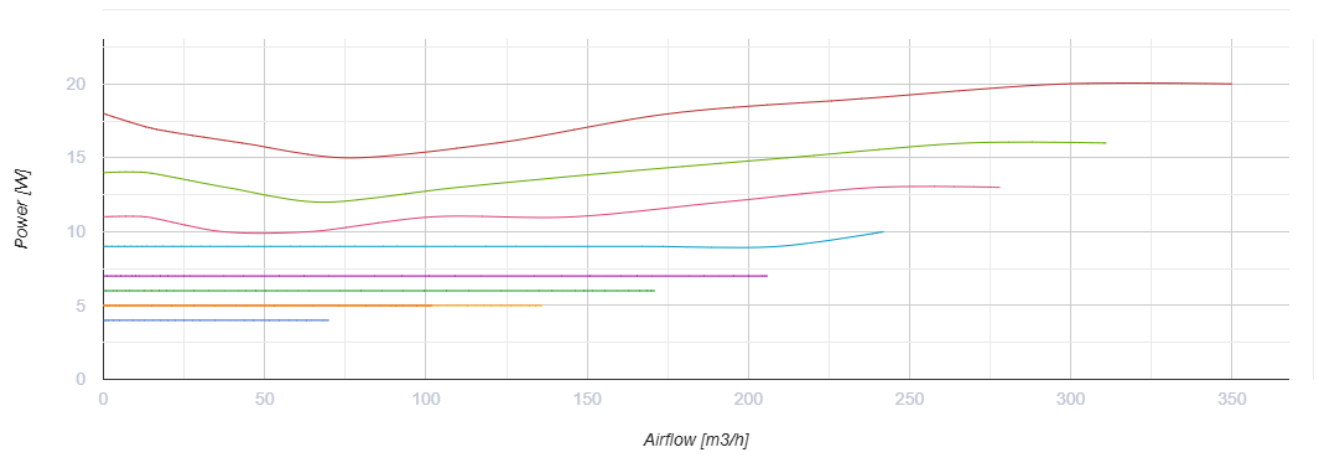
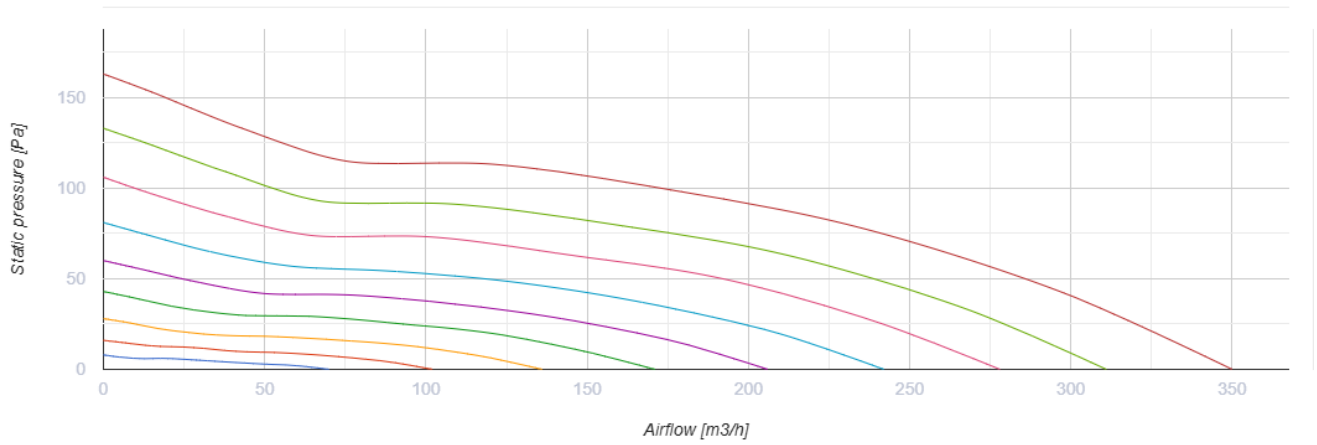

Розміри

Ø D	B	L	H
125	207	502	224

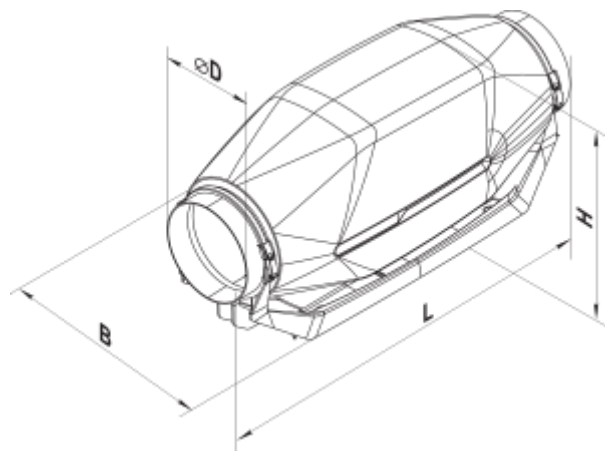





Акcesуари

Для круглих каналів

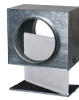
Найменування	Фото	Опис
CP 125/600		Шумоглушник для поглинання шуму, що виникає під час роботи вентиляційного обладнання та поширюється повітропроводами вентиляційних систем
CP 125/900		Шумоглушник для поглинання шуму, що виникає під час роботи вентиляційного обладнання та поширюється повітропроводами вентиляційних систем
CP 125/1200		Шумоглушник для поглинання шуму, що виникає під час роботи вентиляційного обладнання та поширюється повітропроводами вентиляційних систем

Для круглих каналів



Найменування	Фото	Опис
ФБ 125		Фільтри касетні
ФБК 125-4		Кишеньковий фільтр
ФБК 125-5		Кишеньковий фільтр
ФБК 125-7		Кишеньковий фільтр

Електричні нагрівачі



Найменування	Фото	Опис
НК 125-0,6-1		Нагрівач каналний електричний
НК 125-0,8-1		Нагрівач каналний електричний
НК 125-1,2-1		Нагрівач каналний електричний
НК 125-1,6-1		Нагрівач каналний електричний

НК 125-2,4-1		Нагрівач каналний електричний
------------------------------	---	-------------------------------

Водяні нагрівачі

Найменування	Фото	Опис
НКВ 125-2		Канальні водяні нагрівачі для підігрівання припливного повітря в системах вентиляції з круглим перерізом, а також можуть використовуватися в якості підігрівача в припливних або припливно-витяжних установках
НКВ 125-4		Канальні водяні нагрівачі для підігрівання припливного повітря в системах вентиляції з круглим перерізом, а також можуть використовуватися в якості підігрівача в припливних або припливно-витяжних установках

Для круглих каналів

Найменування	Фото	Опис
КОМ 125		Зворотний клапан із підпружиненими пластинами для перекриття повітряного потоку в круглих повітропроводах та запобігання рухові повітря у зворотному напрямку при вимкненій системі вентиляції
КР 125		Повітряна заслінка для регулювання витрати повітря у вентиляційних каналах круглого перерізу

Регулятори швидкості

Найменування	Фото	Опис
P-1/010		Регулятор швидкості для ЕС-двигунів