

Стрім 100/125 П



Канальні вентилятори змішаного типу у шумоізолюваному корпусі

- Максимальна витрата повітря: 320
- Рівень звукового тиску LpA на відстані 3 м: 25
- Шумоізоляція
- Тип двигуна: АС
- Управління: Вбудований регулятор швидкості
- Тип крильчатки: Змішаний
- Матеріал корпусу: Пластик

	Одиниця виміру	Стрім 100/125 П		
Розмір повітропроводу, який приєднується	мм	125		
Швидкість	-	3		
Фазність	-	1		
Мінімальна напруга живлення	В	230		
Максимальна напруга живлення	В	230		
Частота мережі живлення	Гц	50/60		
Номінальна потужність	Вт	9	13	21
Максимальний струм	А	0.81	0.09	0.1
Максимальна витрата повітря	м ³ /год	173	240	320
Швидкість обертання	-	2252	2662	2810
Рівень звукового тиску LpA на відстані 3 м	дБ(А)	16	21	25
Вага	кг	3.6		
Максимальна температура повітря що переміщується	°С	55		
Мінімальна температура повітря що переміщується	°С	-25		
Мінімальна температура оточуючого повітря	°С	1		
Максимальна температура оточуючого повітря	°С	40		
Клас захисту	-	IPX4		
Клас захисту приводу	-	IP44		

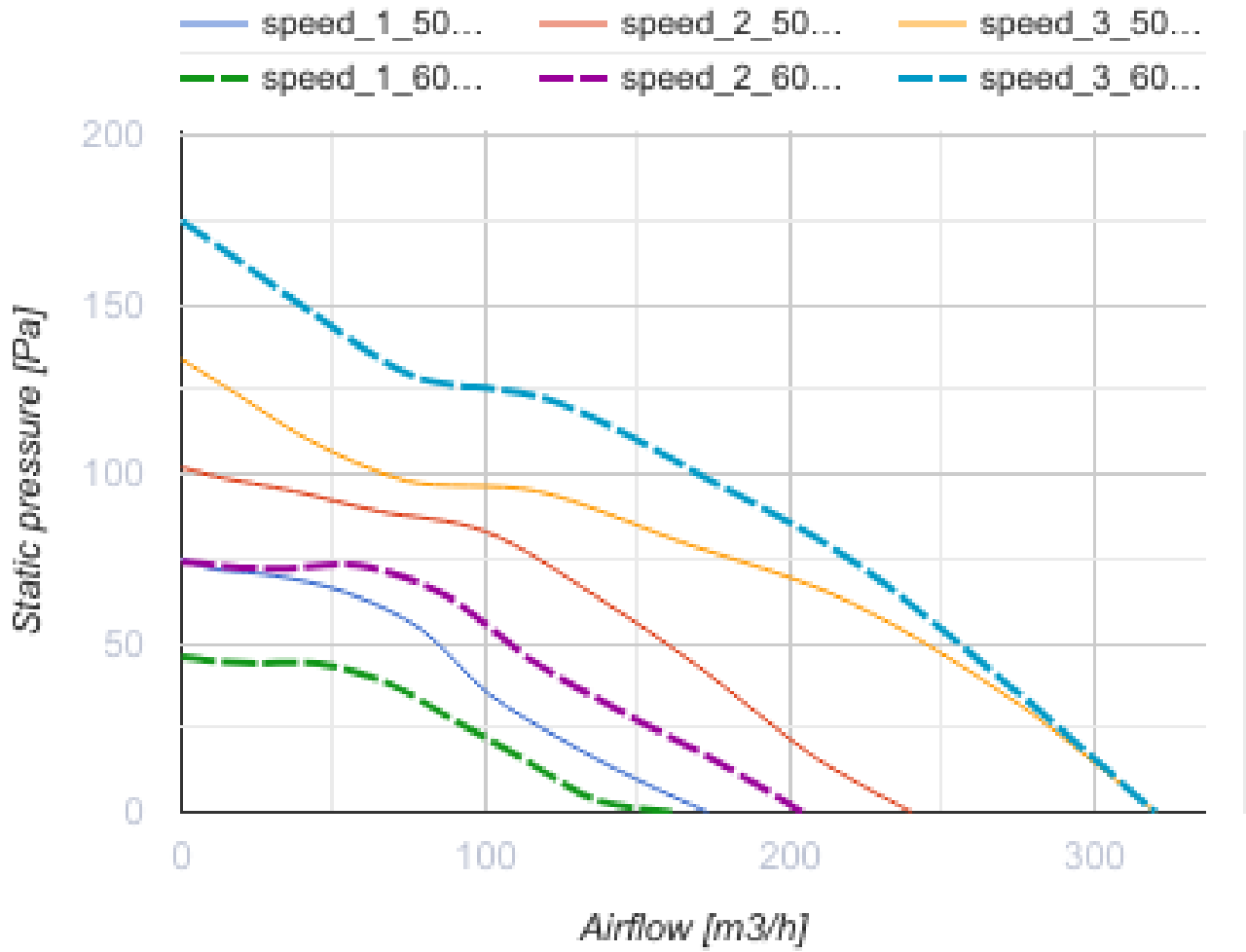

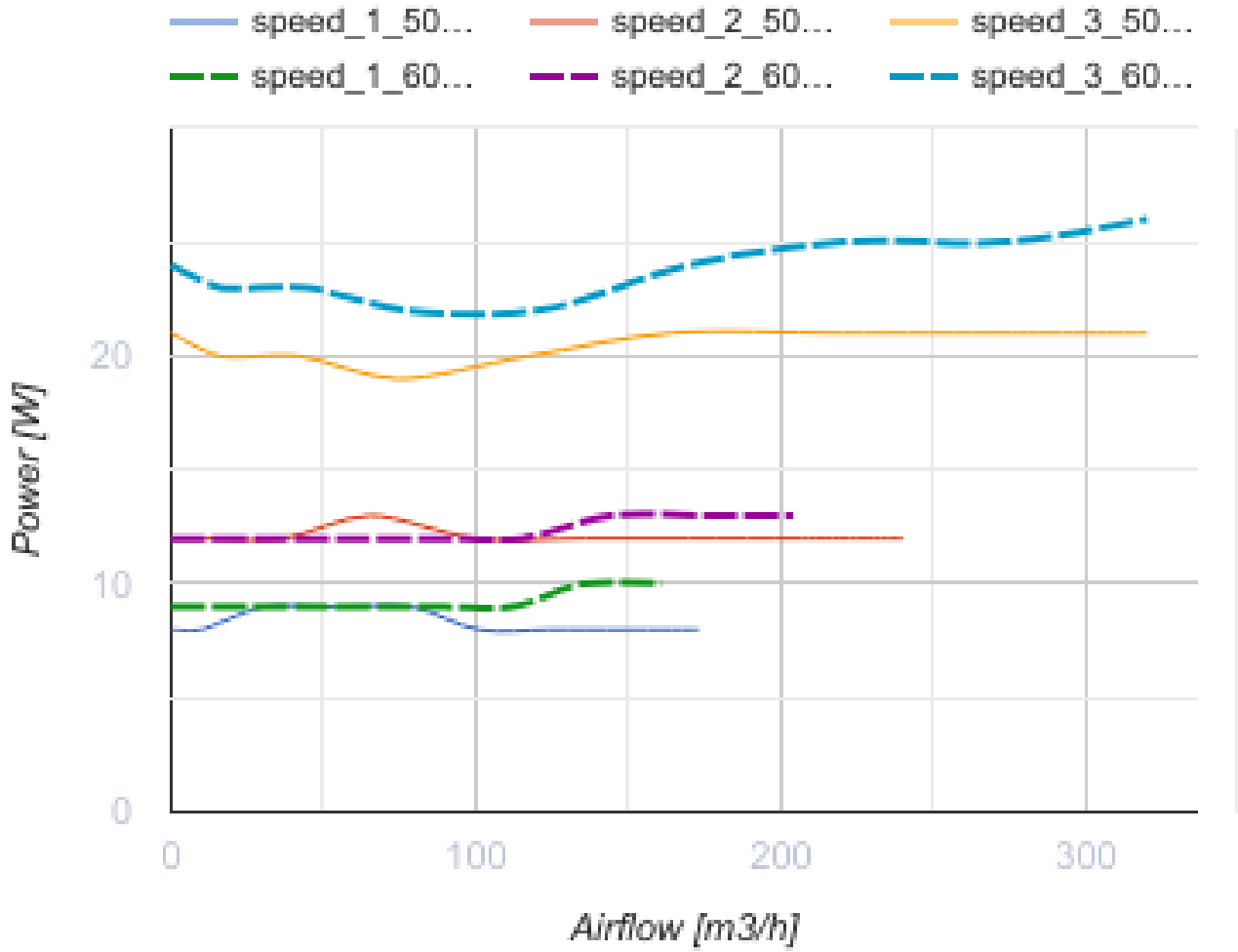

Розміри

Ø D	B	L	H
125	207	502	224

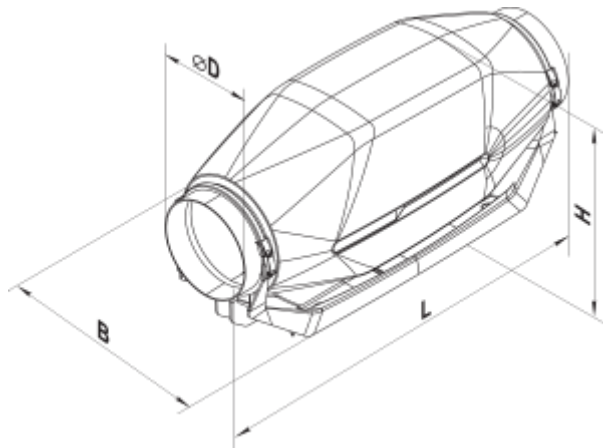



Аксессуары

Для круглых каналов

Найменування	Фото	Опис
CP 125/600		Шумоглушники з оцинкованої сталі наповнені негорючим звукопоглинальним матеріалом
CP 125/900		Шумоглушники з оцинкованої сталі наповнені негорючим звукопоглинальним матеріалом
CP 125/1200		Шумоглушники з оцинкованої сталі наповнені негорючим звукопоглинальним матеріалом

Для круглых каналів



Найменування	Фото	Опис
ФБ 125		Касетні повітряні фільтри з круглим перерізом
ФБК 125-4		Кишенькові повітряні фільтри із круглим перерізом
ФБК 125-5		Кишенькові повітряні фільтри із круглим перерізом
ФБК 125-7		Кишенькові повітряні фільтри із круглим перерізом

Електричні нагрівачі



Найменування	Фото	Опис
НК 125-0,6-1		Канальні електричні нагрівачі з круглим перерізом
НК 125-0,8-1		Канальні електричні нагрівачі з круглим перерізом
НК 125-1,2-1		Канальні електричні нагрівачі з круглим перерізом
НК 125-1,6-1		Канальні електричні нагрівачі з круглим перерізом

НК 125-2,4-1		Канальні електричні нагрівачі з круглим перерізом
------------------------------	---	---

Водяні нагрівачі

Найменування	Фото	Опис
НКВ 125-2		Канальні водяні нагрівачі для підігрівання припливного повітря або підігрівач для ПВУ з круглим перерізом
НКВ 125-4		Канальні водяні нагрівачі для підігрівання припливного повітря або підігрівач для ПВУ з круглим перерізом

Для круглих каналів

Найменування	Фото	Опис
КОМ 125		Зворотний клапан із підпружиненими пластинами для перекриття повітряного потоку в круглих повітропроводах
КР 125		Повітряні заслінки для регулювання витрати повітря у каналах круглого перерізу

Перемикачі швидкості

Найменування	Фото	Опис
ПЗ-1-300		Перемикач

Регулятори швидкості

Найменування	Фото	Опис
РС-0,5-ПС		Застосовується в системах вентиляції для вмикання/вимикання, а також регулювання швидкості обертання однофазних електродвигунів вентиляторів, які керуються напругою
РС-3,0-Т		Застосовується у системах вентиляції для вмикання/вимикання та регулювання швидкості обертання однофазних електродвигунів вентиляторів, які керуються напругою
РС-1-400		Регулятор швидкості