

# Стрім 100/125 T



Канальні вентилятори змішаного типу у шумоізолюваному корпусі

- Максимальна витрата повітря: 320
- Рівень звукового тиску LpA на відстані 3 м: 25
- Шумоізоляція
- Тип двигуна: АС
- Тип крильчатки: Змішаний
- Матеріал корпусу: Пластик
- Таймер: Таймер вимкнення

	Одиниця виміру	Стрім 100/125 T		
Розмір повітропроводу, який приєднується	мм	125		
Швидкість	-	3		
Фазність	-	1		
Мінімальна напруга живлення	В	230		
Максимальна напруга живлення	В	230		
Частота мережі живлення	Гц	50/60		
Номінальна потужність	Вт	9	13	21
Максимальний струм	А	0.81	0.09	0.1
Максимальна витрата повітря	м <sup>3</sup> /год	173	240	320
Швидкість обертання	-	2252	2662	2810
Рівень звукового тиску LpA на відстані 3 м	дБ(А)	16	21	25
Вага	кг	3.6		
Максимальна температура повітря що переміщується	°С	55		
Мінімальна температура повітря що переміщується	°С	-25		
Мінімальна температура оточуючого повітря	°С	1		
Максимальна температура оточуючого повітря	°С	40		
Клас захисту	-	IPX4		
Клас захисту приводу	-	IP44		

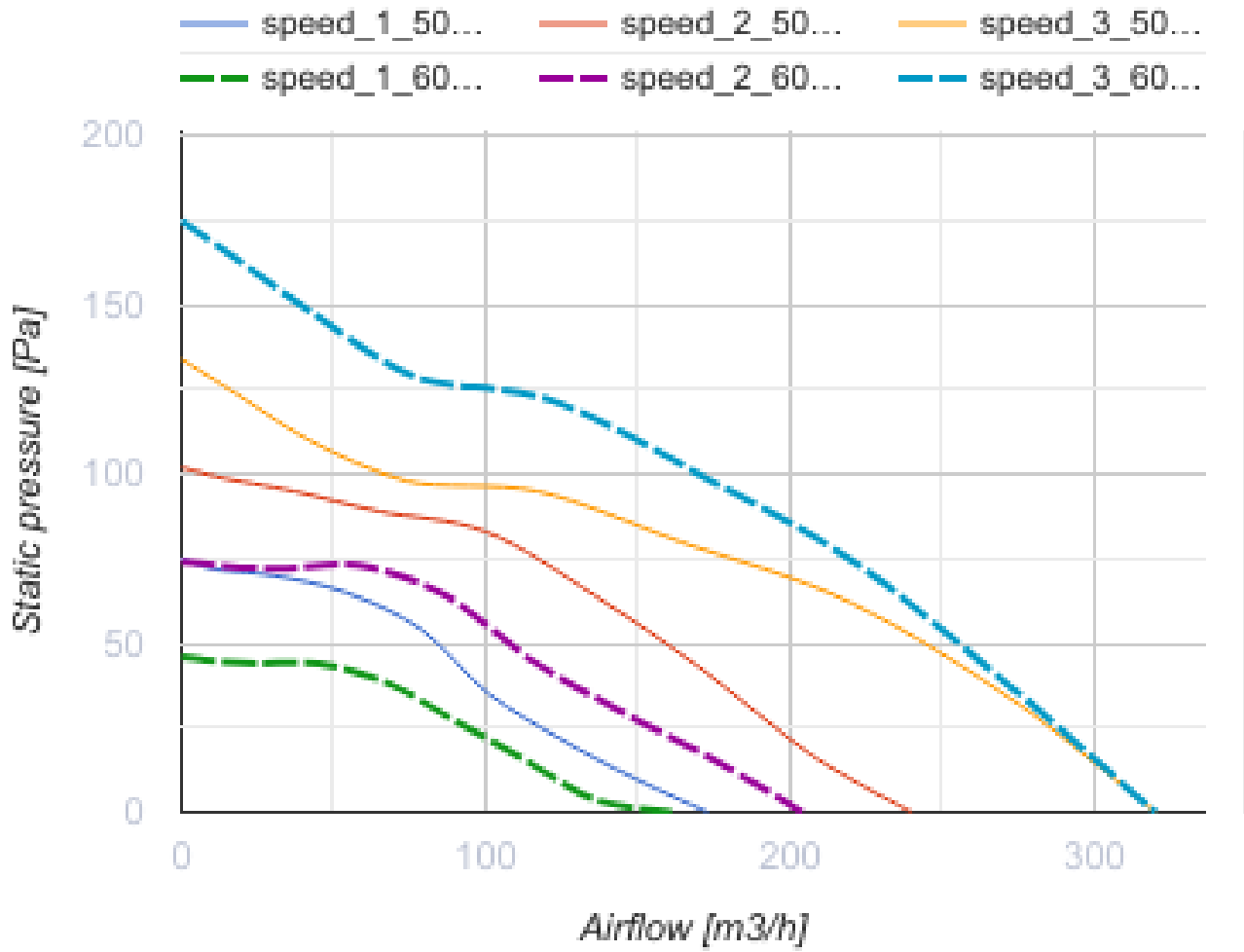

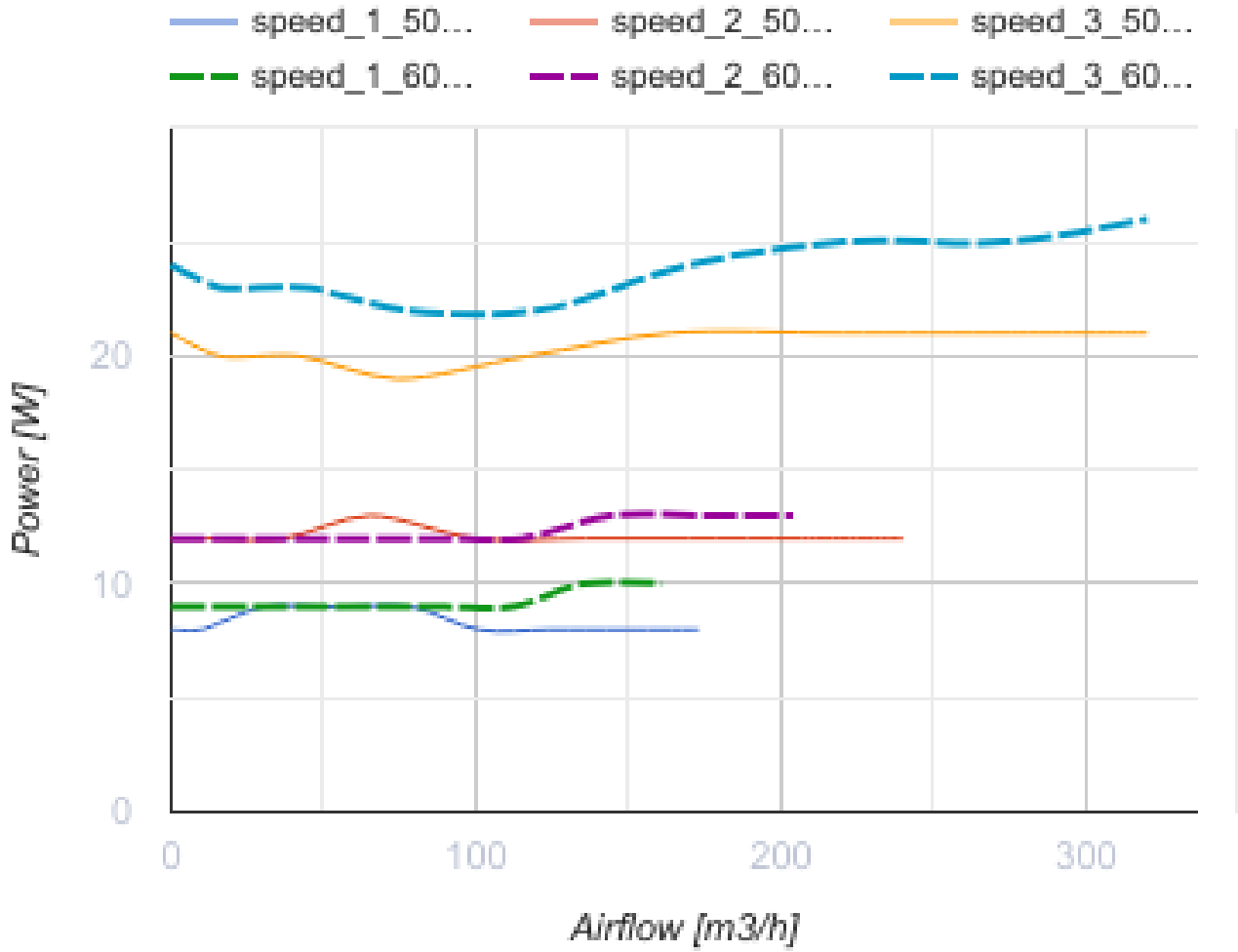

## Розміри

Ø D	B	L	H
125	207	502	224

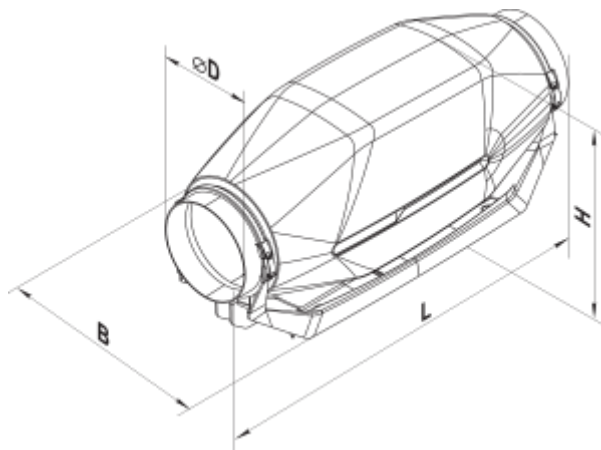

## Акcesуари

### Для круглих каналів

Найменування	Фото	Опис
<a href="#">CP 125/600</a>		Шумоглушник для поглинання шуму, що виникає під час роботи вентиляційного обладнання та поширюється повітропроводами вентиляційних систем
<a href="#">CP 125/900</a>		Шумоглушник для поглинання шуму, що виникає під час роботи вентиляційного обладнання та поширюється повітропроводами вентиляційних систем
<a href="#">CP 125/1200</a>		Шумоглушник для поглинання шуму, що виникає під час роботи вентиляційного обладнання та поширюється повітропроводами вентиляційних систем

### Для круглих каналів



Найменування	Фото	Опис
<a href="#">ФБ 125</a>		Фільтри касетні
<a href="#">ФБК 125-4</a>		Кишеньковий фільтр
<a href="#">ФБК 125-5</a>		Кишеньковий фільтр
<a href="#">ФБК 125-7</a>		Кишеньковий фільтр

### Електричні нагрівачі



Найменування	Фото	Опис
<a href="#">НК 125-0,6-1</a>		Нагрівач каналний електричний
<a href="#">НК 125-0,8-1</a>		Нагрівач каналний електричний
<a href="#">НК 125-1,2-1</a>		Нагрівач каналний електричний
<a href="#">НК 125-1,6-1</a>		Нагрівач каналний електричний

<a href="#">НК 125-2,4-1</a>		Нагрівач каналний електричний
------------------------------	---	-------------------------------

### Водяні нагрівачі

Найменування	Фото	Опис
<a href="#">НКВ 125-2</a>		Канальні водяні нагрівачі для підігрівання припливного повітря в системах вентиляції з круглим перерізом, а також можуть використовуватися в якості підігрівача в припливних або припливно-витяжних установках
<a href="#">НКВ 125-4</a>		Канальні водяні нагрівачі для підігрівання припливного повітря в системах вентиляції з круглим перерізом, а також можуть використовуватися в якості підігрівача в припливних або припливно-витяжних установках

### Для круглих каналів

Найменування	Фото	Опис
<a href="#">КОМ 125</a>		Зворотний клапан із підпружиненими пластинами для перекриття повітряного потоку в круглих повітропроводах та запобігання рухові повітря у зворотному напрямку при вимкненій системі вентиляції
<a href="#">КР 125</a>		Повітряна заслінка для регулювання витрати повітря у вентиляційних каналах круглого перерізу

### Перемикачі швидкості

Найменування	Фото	Опис
<a href="#">ПЗ-1-300</a>		Перемикач

### Регулятори швидкості

Найменування	Фото	Опис
<a href="#">РС-0,5-ПС</a>		Застосовується в системах вентиляції для вмикання/вимикання, а також регулювання швидкості обертання однофазних електродвигунів вентиляторів, які керуються напругою
<a href="#">РС-3,0-Т</a>		Застосовується у системах вентиляції для вмикання/вимикання та регулювання швидкості обертання однофазних електродвигунів вентиляторів, які керуються напругою
<a href="#">РС-1-400</a>		Регулятор швидкості