

Стрім 150/160 ЕС

Канальні вентилятори змішаного типу у шумоізованому корпусі з ЕС-двигунами

- Максимальна витрата повітря: 600
- Рівень звукового тиску LpA на відстані 3 м: 38
- Шумоізоляція
- Тип двигуна: ЕС
- Тип крильчатки: Змішаний
- Матеріал корпусу: Пластик



	Одиниця виміру	Стрім 150/160 ЕС
Розмір повітропроводу, який приєднується	мм	160/150
Фазність	-	1
Мінімальна напруга живлення	В	230
Максимальна напруга живлення	В	230
Частота мережі живлення	Гц	50/60
Номінальна потужність	Вт	55
Максимальний струм	А	0.49
Максимальна витрата повітря	м ³ /год	600
Швидкість обертання	-	3506
Рівень звукового тиску LpA на відстані 3 м	дБ(А)	38
Вага	кг	5
Максимальна температура повітря що переміщується	°С	55
Мінімальна температура повітря що переміщується	°С	-25
Мінімальна температура оточуючого повітря	°С	1
Максимальна температура оточуючого повітря	°С	40
Клас захисту	-	IPX4
Клас захисту приводу	-	IP44

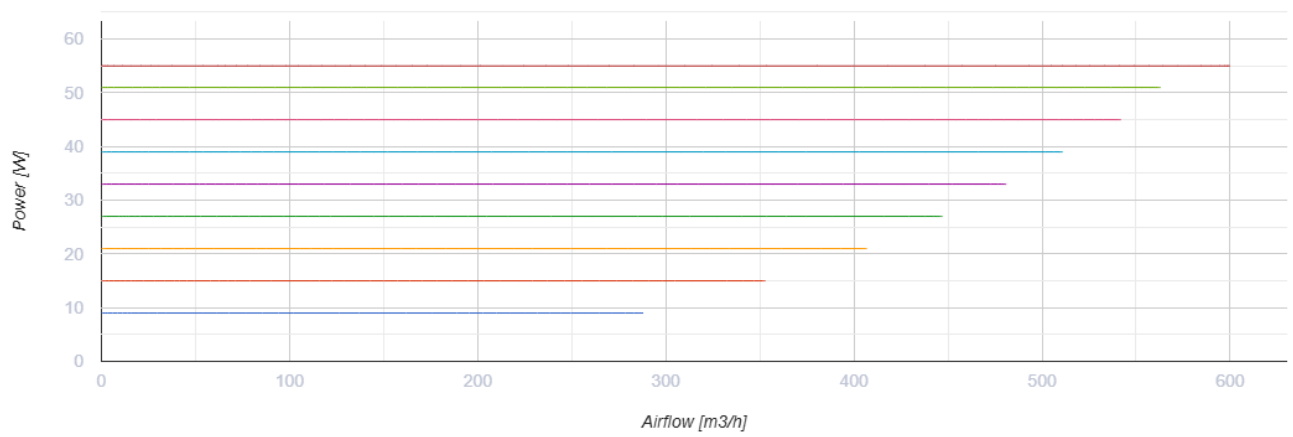
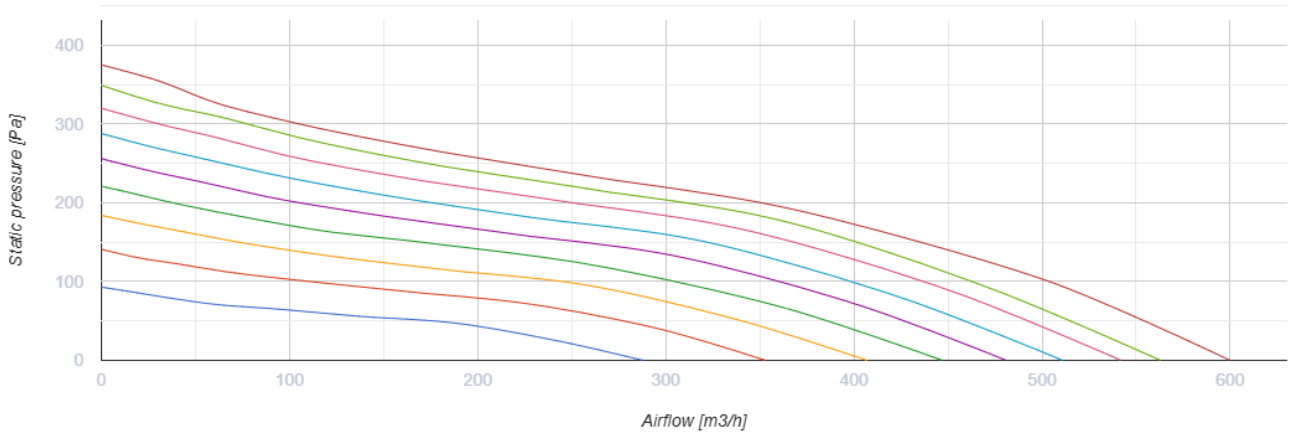



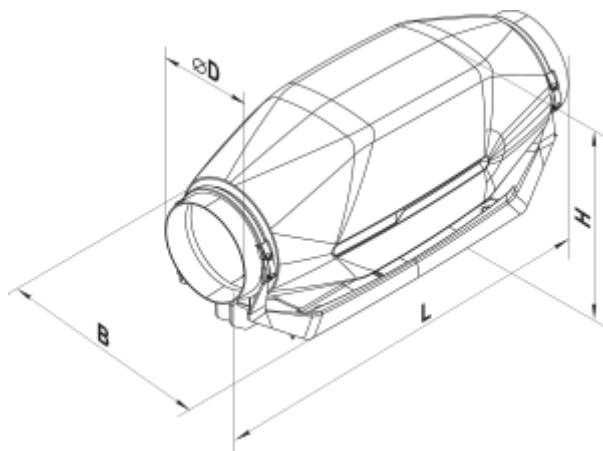

Розміри

Ø D	B	L	H
150 (160)	253	606	273









Акcesуари

Для круглих каналів











Найменування	Фото	Опис
CP 150/600		Шумоглушник для поглинання шуму, що виникає під час роботи вентиляційного обладнання та поширюється повітропроводами вентиляційних систем
CP 150/900		Шумоглушник для поглинання шуму, що виникає під час роботи вентиляційного обладнання та поширюється повітропроводами вентиляційних систем
CP 150/1200		Шумоглушник для поглинання шуму, що виникає під час роботи вентиляційного обладнання та поширюється повітропроводами вентиляційних систем
CP 160/600		Шумоглушник для поглинання шуму, що виникає під час роботи вентиляційного обладнання та поширюється повітропроводами вентиляційних систем
CP 160/900		Шумоглушник для поглинання шуму, що виникає під час роботи вентиляційного обладнання та поширюється повітропроводами вентиляційних систем
CP 160/1200		Шумоглушник для поглинання шуму, що виникає під час роботи вентиляційного обладнання та поширюється повітропроводами вентиляційних систем

Для круглих каналів



Найменування	Фото	Опис
ФБ 150		Фільтри касетні
ФБ 160		Фільтри касетні
ФБК 150-4		Кишеньковий фільтр
ФБК 150-5		Кишеньковий фільтр
ФБК 150-7		Кишеньковий фільтр
ФБК 160-4		Кишеньковий фільтр
ФБК 160-5		Кишеньковий фільтр



ФБК 160-7		Кишеньковий фільтр
---------------------------	---	--------------------

Електричні нагрівачі

Найменування	Фото	Опис
НК 150-1,2-1		Нагрівач канальний електричний
НК 150-1,7-1		Нагрівач канальний електричний
НК 150-2,0-1		Нагрівач канальний електричний
НК 150-2,4-1		Нагрівач канальний електричний
НК 150-3,4-1		Нагрівач канальний електричний
НК 160-1,2-1		Нагрівач канальний електричний
НК 160-1,7-1		Нагрівач канальний електричний
НК 160-2,0-1		Нагрівач канальний електричний
НК 160-2,4-1		Нагрівач канальний електричний
НК 160-3,4-1		Нагрівач канальний електричний

Водяні нагрівачі

Найменування	Фото	Опис
НКВ 150-2		Канальні водяні нагрівачі для підігрівання припливного повітря в системах вентиляції з круглим перерізом, а також можуть використовуватися в якості підігрівача в припливних або припливно-витяжних установках
НКВ 150-4		Канальні водяні нагрівачі для підігрівання припливного повітря в системах вентиляції з круглим перерізом, а також можуть використовуватися в якості підігрівача в припливних або припливно-витяжних установках

НКВ 160-2		Канальні водяні нагрівачі для підігрівання припливного повітря в системах вентиляції з круглим перерізом, а також можуть використовуватися в якості підігрівача в припливних або припливно-витяжних установках
НКВ 160-4		Канальні водяні нагрівачі для підігрівання припливного повітря в системах вентиляції з круглим перерізом, а також можуть використовуватися в якості підігрівача в припливних або припливно-витяжних установках

Для круглих каналів

Найменування	Фото	Опис
КОМ 150		Зворотний клапан із підпружиненими пластинами для перекриття повітряного потоку в круглих повітропроводах та запобігання рухові повітря у зворотному напрямку при вимкненій системі вентиляції
КОМ 160		Зворотний клапан із підпружиненими пластинами для перекриття повітряного потоку в круглих повітропроводах та запобігання рухові повітря у зворотному напрямку при вимкненій системі вентиляції
КР 150		Повітряна заслінка для регулювання витрати повітря у вентиляційних каналах круглого перерізу
КР 160		Повітряна заслінка для регулювання витрати повітря у вентиляційних каналах круглого перерізу

Регулятори швидкості

Найменування	Фото	Опис
P-1/010		Регулятор швидкості для ЕС-двигунів