

Стрім 150/160 T



Канальні вентилятори змішаного типу в шумо- та теплоізолюваному корпусі

- Максимальна витрата повітря: 540
- Рівень звукового тиску LpA на відстані 3 м: 33
- Шумоізоляція
- Тип двигуна: АС
- Тип крильчатки: Змішаний
- Матеріал корпусу: Пластик
- Таймер: Таймер вимкнення

	Одиниця виміру	Стрім 150/160 T		
Розмір повітропроводу, який приєднується	мм	160/150		
Швидкість	-	3		
Фазність	-	1		
Мінімальна напруга живлення	В	230		
Максимальна напруга живлення	В	230		
Частота мережі живлення	Гц	50		
Номінальна потужність	Вт	25	46	51
Максимальний струм	А	0.2	0.21	0.24
Максимальна витрата повітря	м ³ /год	242	320	540
Швидкість обертання	-	1982	2374	2738
Рівень звукового тиску LpA на відстані 3 м	дБ(А)	20	26	33
Вага	кг	5		
Максимальна температура повітря що переміщується	°С	55		
Мінімальна температура повітря що переміщується	°С	-25		
Мінімальна температура оточуючого повітря	°С	1		
Максимальна температура оточуючого повітря	°С	40		
Клас захисту	-	IPX4		
Клас захисту приводу	-	IP20		

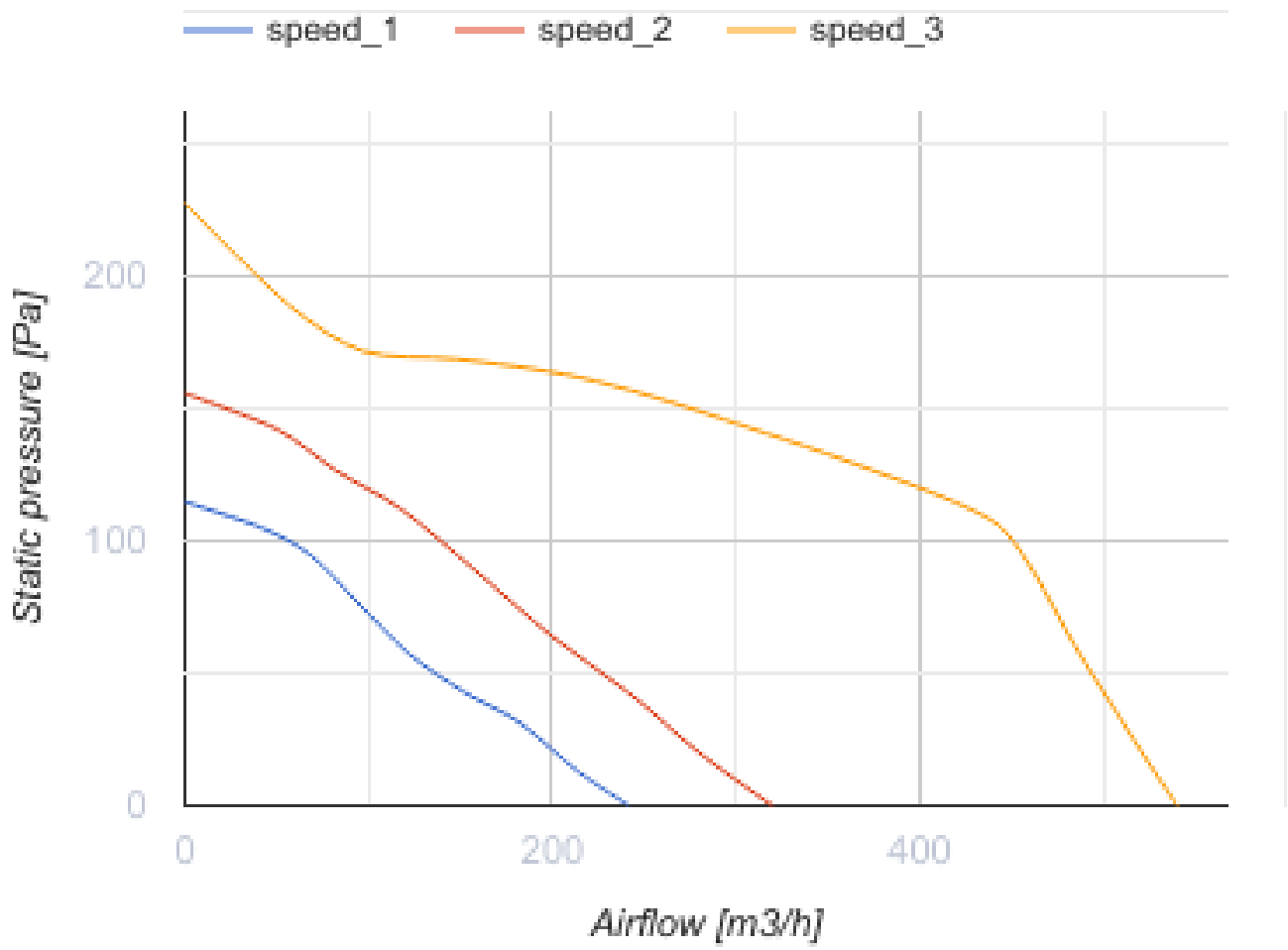

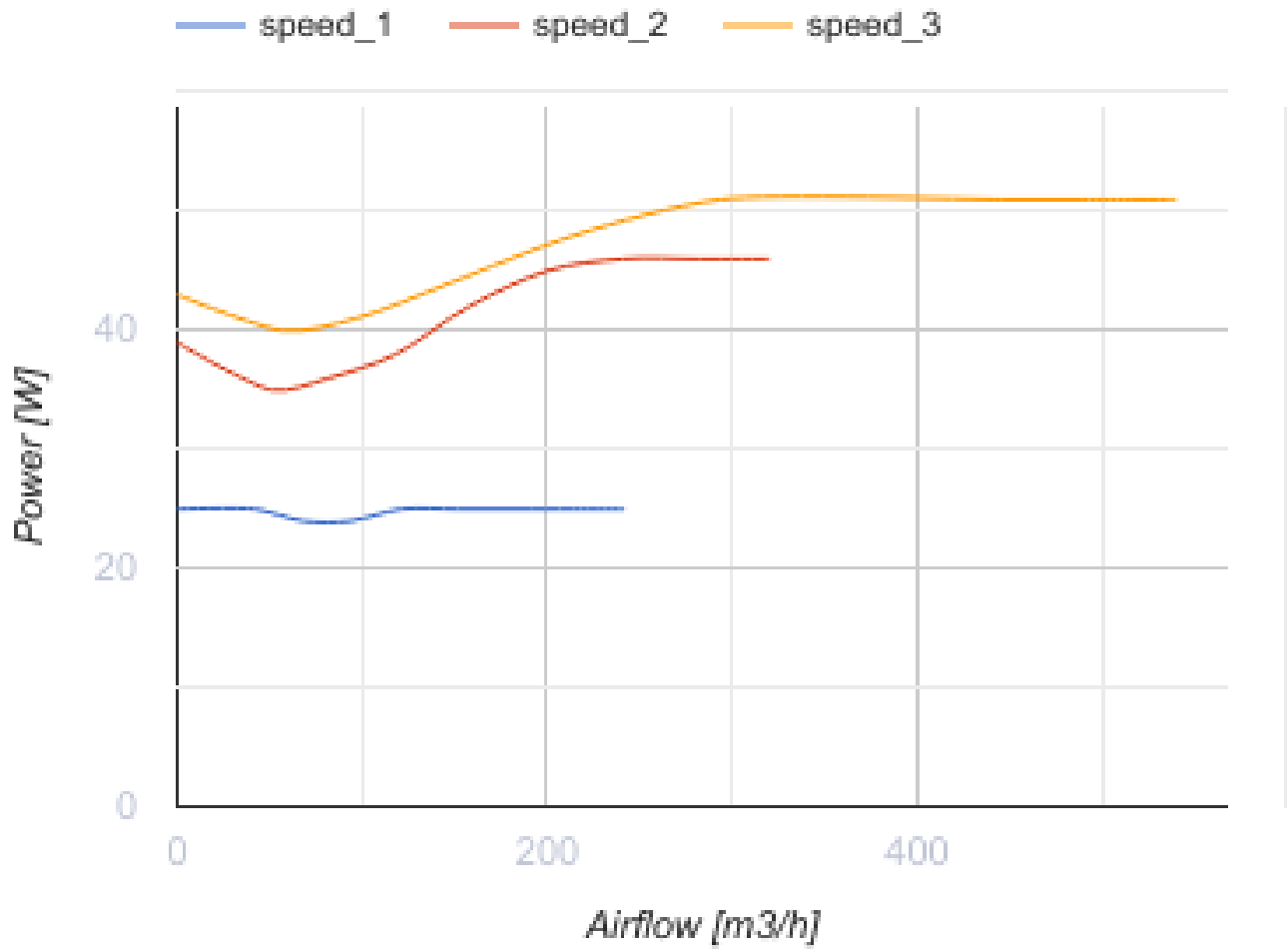

Розміри

Ø D	B	L	H
150 (160)	253	606	273

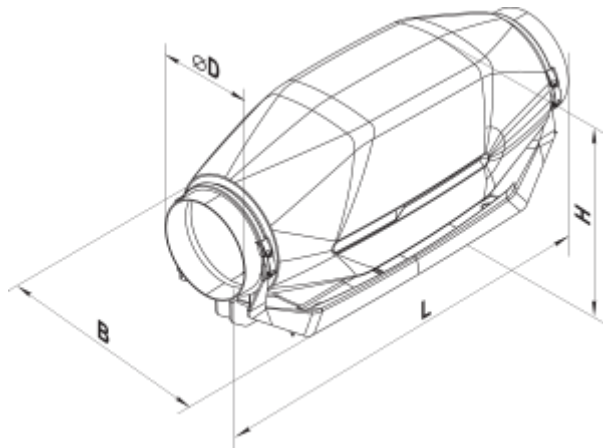







Акcesуари

Для круглих каналів











Найменування	Фото	Опис
CP 150/600		Шумоглушник для поглинання шуму, що виникає під час роботи вентиляційного обладнання та поширюється повітропроводами вентиляційних систем
CP 150/900		Шумоглушник для поглинання шуму, що виникає під час роботи вентиляційного обладнання та поширюється повітропроводами вентиляційних систем
CP 150/1200		Шумоглушник для поглинання шуму, що виникає під час роботи вентиляційного обладнання та поширюється повітропроводами вентиляційних систем
CP 160/600		Шумоглушник для поглинання шуму, що виникає під час роботи вентиляційного обладнання та поширюється повітропроводами вентиляційних систем
CP 160/900		Шумоглушник для поглинання шуму, що виникає під час роботи вентиляційного обладнання та поширюється повітропроводами вентиляційних систем
CP 160/1200		Шумоглушник для поглинання шуму, що виникає під час роботи вентиляційного обладнання та поширюється повітропроводами вентиляційних систем

Для круглих каналів

Найменування	Фото	Опис
ФБ 150		Фільтри касетні
ФБ 160		Фільтри касетні
ФБК 150-4		Кишеньковий фільтр
ФБК 150-5		Кишеньковий фільтр
ФБК 150-7		Кишеньковий фільтр
ФБК 160-4		Кишеньковий фільтр

ФБК 160-5		Кишеньковий фільтр
ФБК 160-7		Кишеньковий фільтр

Електричні нагрівачі

Найменування	Фото	Опис
НК 150-1,2-1		Нагрівач канальний електричний
НК 150-1,7-1		Нагрівач канальний електричний
НК 150-2,0-1		Нагрівач канальний електричний
НК 150-2,4-1		Нагрівач канальний електричний
НК 150-3,4-1		Нагрівач канальний електричний
НК 160-1,2-1		Нагрівач канальний електричний
НК 160-1,7-1		Нагрівач канальний електричний
НК 160-2,0-1		Нагрівач канальний електричний
НК 160-2,4-1		Нагрівач канальний електричний
НК 160-3,4-1		Нагрівач канальний електричний

Водяні нагрівачі

Найменування	Фото	Опис
НКВ 150-2		Канальні водяні нагрівачі для підігрівання припливного повітря в системах вентиляції з круглим перерізом, а також можуть використовуватися в якості підігрівача в припливних або припливно-витяжних установках

НКВ 150-4		Канальні водяні нагрівачі для підігрівання припливного повітря в системах вентиляції з круглим перерізом, а також можуть використовуватися в якості підігрівача в припливних або припливно-витяжних установках
НКВ 160-2		Канальні водяні нагрівачі для підігрівання припливного повітря в системах вентиляції з круглим перерізом, а також можуть використовуватися в якості підігрівача в припливних або припливно-витяжних установках
НКВ 160-4		Канальні водяні нагрівачі для підігрівання припливного повітря в системах вентиляції з круглим перерізом, а також можуть використовуватися в якості підігрівача в припливних або припливно-витяжних установках

Для круглих каналів

Найменування	Фото	Опис
КОМ 150		Зворотний клапан із підпружиненими пластинами для перекриття повітряного потоку в круглих повітропроводах та запобігання рухові повітря у зворотному напрямку при вимкненій системі вентиляції
КОМ 160		Зворотний клапан із підпружиненими пластинами для перекриття повітряного потоку в круглих повітропроводах та запобігання рухові повітря у зворотному напрямку при вимкненій системі вентиляції
КР 150		Повітряна заслінка для регулювання витрати повітря у вентиляційних каналах круглого перерізу
КР 160		Повітряна заслінка для регулювання витрати повітря у вентиляційних каналах круглого перерізу

Перемикачі швидкості

Найменування	Фото	Опис
ПЗ-1-300		Перемикач

Регулятори швидкості

Найменування	Фото	Опис
РС-0.5-ПС		Застосовується в системах вентиляції для вмикання/вимикання, а також регулювання швидкості обертання однофазних електродвигунів вентиляторів, які керуються напругою
РС-3.0-Т		Застосовується у системах вентиляції для вмикання/вимикання та регулювання швидкості обертання однофазних електродвигунів вентиляторів, які керуються напругою
РС-1-400		Регулятор швидкості