

ТвінФреш Стайл



Стайл – це сучасне та ефективне рішення для створення комфортного мікроклімату всередині приміщення та необхідного повітрообміну у відреставрованих приміщеннях, нових недавно заселених будинках або реконструйованих квартирах

- Продуктивність в режимі регенерації: 25
- Рівень звукового тиску LpA на відстані 3 м: 26
- Рівень звукового тиску LpA на відстані 1 м: 35
- Тип рекуператора: Регенеративний
- Фільтр: G3 (G4 F7 опціонально), G3 (G4 F7 optional)
- Шумоізоляція
- Тип двигуна: ЕС
- Управління: Вбудована панель керування
- Матеріал корпусу: Пластик
- Датчик вологості: Опціональний

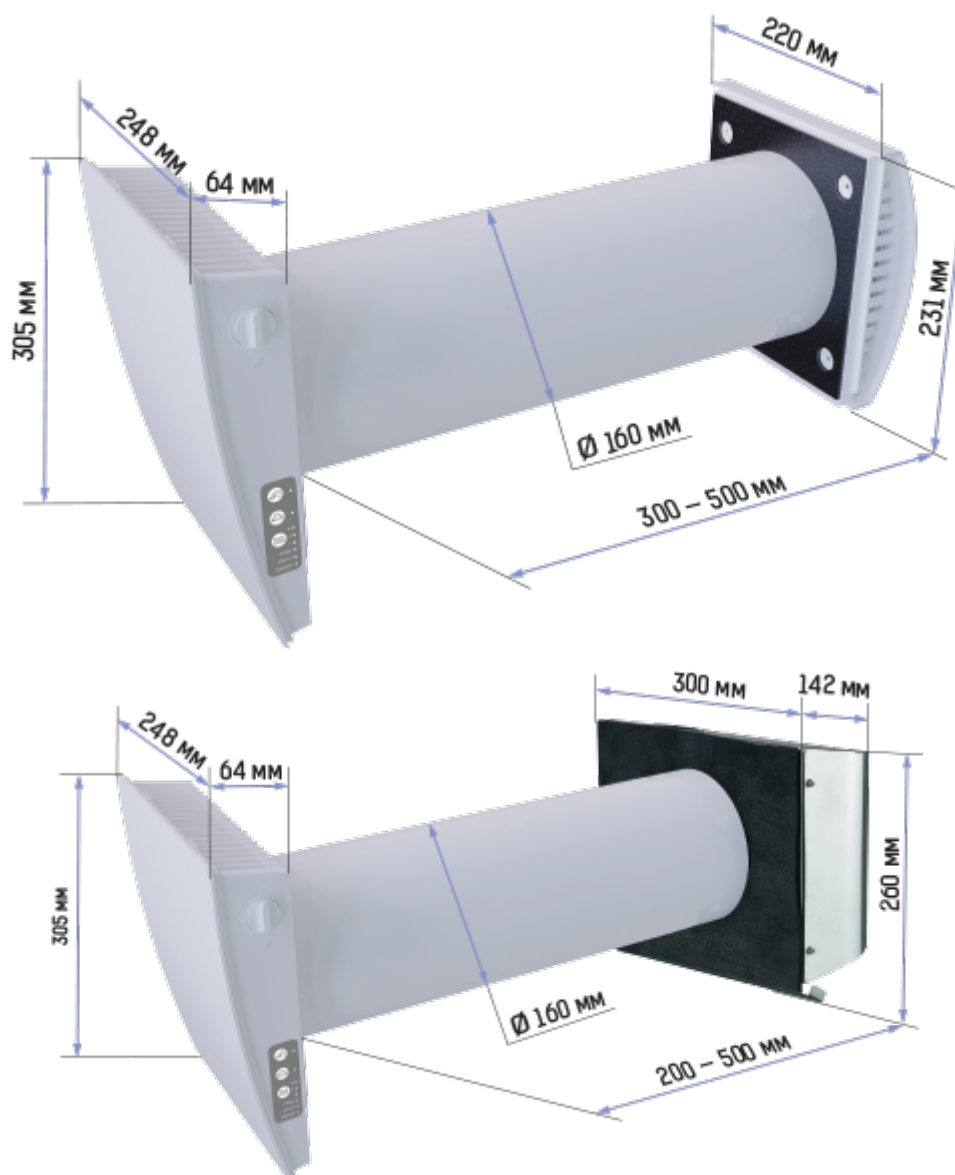

	Одиниця виміру	ТвінФреш Стайл		
Швидкість	-	3		
Мінімальна напруга живлення	В	100		
Максимальна напруга живлення	В	240		
Частота мережі живлення	Гц	50/60		
Номинальна потужність	Вт	2.00	3.50	5.50
Максимальний струм	А	0.03	0.03	0.06
Продуктивність в режимі вентиляції	м³/год	15	35	50
Продуктивність в режимі регенерації	м³/год	8	15	25
Рівень звукового тиску LpA на відстані 3 м	дБ(А)	1	19	26
Рівень звукового тиску LpA на відстані 1 м	дБ(А)	10	28	35
Ефективність рекуперації, макс	%	90		
Тип рекуператора	-	Регенеративний		
Фільтр	-	G3 (G4 F7 опціонально), G3 (G4 F7 optional)		
Максимальна температура повітря що переміщується	°С	40		
Мінімальна температура повітря що переміщується	°С	-20		
Мінімальна температура оточуючого повітря	°С	1		
Максимальна температура оточуючого повітря	°С	40		
Максимальна вологість повітря, що оточує	%	65		
Клас захисту	-	IP24		

Розміри













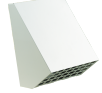

Аксессуары

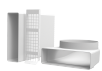
Інші аксесуари

Найменування	Фото	Опис
EH-14 білий 160		Ковпак пластиковий
EH-14 хром 160		Ковпак пластиковий

MBVM 162 05		Зовнішній вентиляційний ковпак
-----------------------------	---	--------------------------------

Інші аксесуари

Найменування	Фото	Опис
EH-2 сірий 160		Ковпак для тонких стін
EH-2 хром 160		Ковпак для тонких стін
EH-13 білий 160		Ковпак для холодного клімату
EH-13 хром 160		Ковпак для холодного клімату
НП білий 160		Набір для кутового монтажу
НП хром 160		Набір для кутового монтажу
Канал 160-500		Канал
Канал 160-700		Канал
Т ТвінФреш Стайл		Шаблон картонний для монтажу установки всередині приміщення
PK1 ТвінФреш		Пульт дистанційного керування
CF2 ТвінФреш G3		Комплект фільтрів G3 (2 шт.)
CF2 ТвінФреш G4		Фільтр грубого очищення G4 Склад: • пластиковий тримач фільтра (1 шт.) • фільтр G4 (1 шт.)
CF2 ТвінФреш F7		Фільтр тонкого очищення F7 Склад: • пластиковий тримач фільтра (1 шт.) • фільтр F7 (1 шт.) Фільтр F7 знижує витрату повітря до 40 м³/год

Датчики

Найменування	Фото	Опис
CO2-1		Датчики вуглекислого газу
CO2-2		Датчики вуглекислого газу

Екодизайн

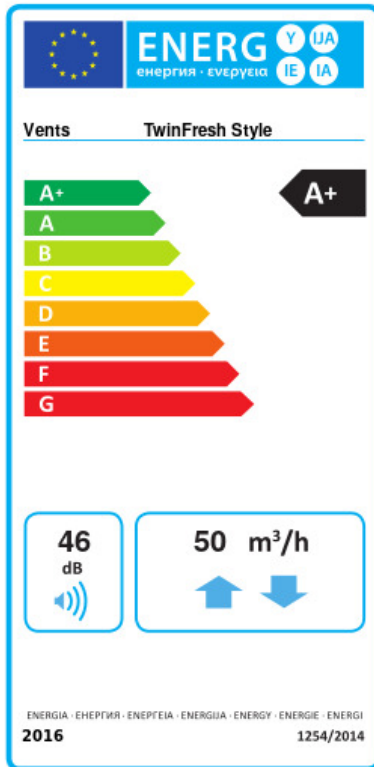

Торгова марка	Вентс					
Модель	ТвінФреш Стайл					
Питоме споживання енергії (кВт.год/(м²/рік))	Холодний		Помірний		Теплий	
	-86.1	A+	-43.1	A+	-18.5	E
Тип установки	Bidirectional					
Тип приводу	3-швидкісний					
Тип теплообміннику	Регенеративний					
Термoeфективність рекуперації тепла (%)	82					
Максимальна витрата повітря (м³/год)	50					
Споживана потужність (Вт)	5.5					
Еталонна об'ємна витрата (м³/с)	0.01					
Питома споживана потужність у вихідній точці (Вт/(м³/год))	0.1					
Спосіб керування приводом	Локальне регулювання споживання					
Чутливість витрати повітря при +20 Па і -20 Па (%)	0.24					
Щільність повітряних заслінок (м³/год)	2.9					
Декларований тип вентиляційної одиниці	RVU BVU					
Sound power level (дБ(A))	46					
Річне споживання електрики (кВт.год/рік)	Холодний		Помірний		Теплий	
	72		72		72	
Річне збереження тепла (кВт.год/рік)	Холодний		Помірний		Теплий	
	88		45		20	