

Уні Л А14

Централізована вентиляційна установка для невеликих квартир

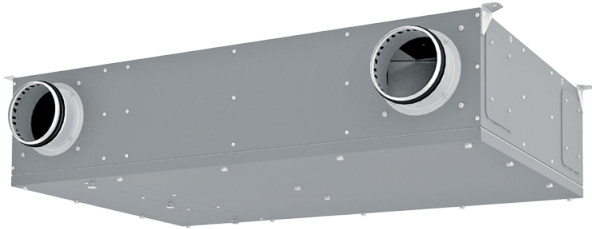

- Максимальна витрата повітря: 160
- Рівень звукового тиску LpA на відстані 3 м: 33
- Рівень звукового тиску LpA на відстані 1 м: 42
- Тип рекуператора: Протипотоковий
- Фільтр витяжний: Coarse 90% / G4
- Фільтр припливний: ePM1 70% / F7 (G4 option)
- Шумоізоляція
- Тип двигуна: EC
- Байпас: Автоматичний
- BMS протокол: ModBus
- Управління: Смартфон
- Матеріал корпусу: Оцинкована сталь
- Датчик вологості: Опціональний
- Датчик CO2: Опціональний
- Датчик VOC: Опціональний
- Датчик PM2.5: Опціональний
- Датчик температури: Вбудований

	Одиниця виміру	Уні Л А14		
Розмір повітропроводу, який приєднується	мм	125		
Швидкість	-	3		
Мінімальна напруга живлення	В	230		
Максимальна напруга живлення	В	230		
Частота мережі живлення	Гц	50/60		
Номінальна потужність	Вт	58		
Максимальний струм	А	0.5		
Максимальна витрата повітря	м ³ /год	60	90	160
Рівень звукового тиску LpA на відстані 3 м	дБ(А)	33		
Рівень звукового тиску LpA на відстані 1 м	дБ(А)	42		
Ефективність рекуперації, макс	%	95		
Тип рекуператора	-	Протипотоковий		
Матеріал рекуператора	-	Полістирол		
Вага	кг	31		
Фільтр витяжний	-	Coarse 90% / G4		
Фільтр припливний	-	ePM1 70% / F7 (G4 option)		
Максимальна температура повітря що переміщується	°С	40		
Мінімальна температура повітря що переміщується	°С	-25		
Відповідність нормам ERP	-	2016, 2018		
Холодний - Питома витрата енергії (SEC)	кВт.год/(м ² /рік)	78.8		
Клас енергоспоживання в холодному кліматі	-	A+		

Помірний - Питома витрата енергії (SEC)	кВт.год/(м ² /рік)	41
Клас енергоспоживання в помірному кліматі	-	A
Теплий - Питома витрата енергії (SEC)	кВт.год/(м ² /рік)	16.8
Клас енергоспоживання в теплому кліматі	-	E
Категорія установки	-	Вентиляційна установка для житлових приміщень
Тип установки	-	Bidirectional
Тип приводу	-	Змінна швидкість
Тип теплообміннику	-	Рекуперативний
Термoeфективність рекуперації тепла	%	81
Максимальна витрата повітря	м ³ /год	125
Споживана потужність	Вт	52
Еталонна об'ємна витрата	м ³ /с	0.027
Статичний тиск у вихідній точці	Па	50
Питома споживана потужність у вихідній точці	Вт/(м ³ /год)	0.271
Спосіб керування приводом	-	Локальне регулювання споживання
Максимальні внутрішні перетоки	%	2.7
Максимальні зовнішні витоки	%	2.7
Чутливість витрати повітря при +20 Па і -20 Па	%	0
Холодний - Річне споживання електроенергії (AEC)	кВт.год/рік	725
Помірний - Річне споживання електроенергії (AEC)	кВт.год/рік	188
Теплий - Річне споживання електроенергії (AEC)	кВт.год/рік	143
Холодний - Річне енергозбереження (AHS)	кВт.год/рік	8817
Річне збереження тепла в помірному кліматі	кВт.год/рік	4507
Річне збереження тепла в теплому кліматі	кВт.год/рік	2038
Декларований тип вентиляційної одиниці	-	RVU BVU
Sound power level	дБ(A)	44

Розміри

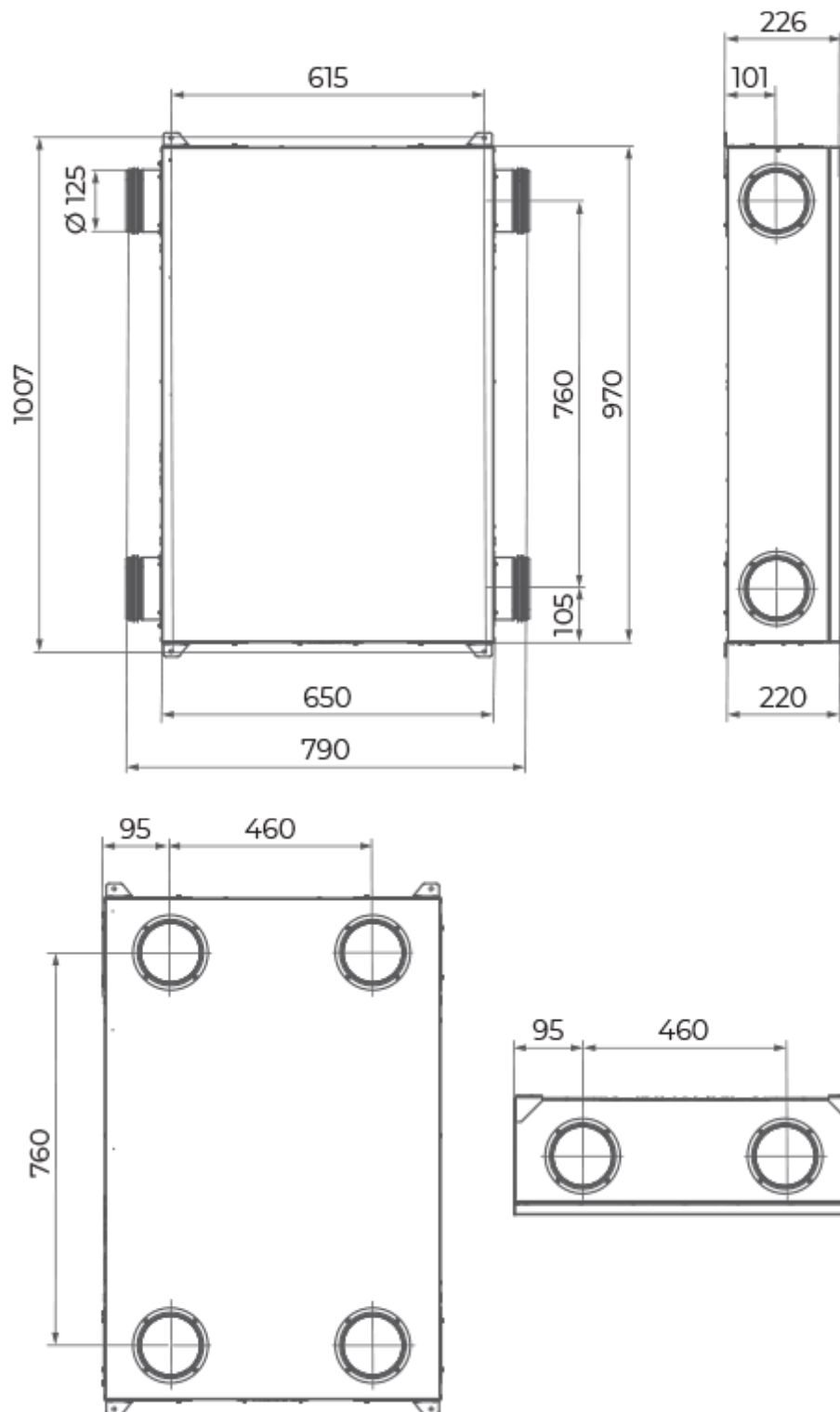





Акcesуари

Інші акcesуари

Найменування	Фото	Опис
СФ 233x175x22 G4		Панельний фільтр G4

СФ 233x175x22 F7		Панельний фільтр F7
------------------	---	---------------------

Датчики

Найменування	Фото	Опис
HV2		Внутрішній датчик вологості
HR-S		Електромеханічні гігростати
CO2-1		Датчики вуглекислого газу
CO2-2		Датчики вуглекислого газу
CO2-3		Датчик вуглекислого газу

Електричні нагрівачі

Найменування	Фото	Опис
НКД 125-0,6-1 A21 B.2		Нагрівач каналний догрівання припливного повітря із зовнішнім керуванням
НКД 125-0,8-1 A21 B.2		Нагрівач каналний догрівання припливного повітря із зовнішнім керуванням
НКД 125-1,2-1 A21 B.2		Нагрівач каналний догрівання припливного повітря із зовнішнім керуванням