

# ВКГС 2Е 220



## Дахові відцентрові вентилятори

- Максимальна витрата повітря: 915
- Рівень звукового тиску LpA на відстані 3 м: 50
- Тип двигуна: АС
- Тип крильчатки: Відцентровий назад загнуті лопатки
- Матеріал корпусу: Сталь із полімерним покриттям

	Одиниця виміру	ВКГС 2Е 220	
Швидкість	-	1	
Фазність	-	1	
Мінімальна напруга живлення	В	230	
Максимальна напруга живлення	В	230	
Частота мережі живлення	Гц	50	60
Номінальна потужність	Вт	108	
Максимальний струм	А	0.49	
Максимальна витрата повітря	м <sup>3</sup> /год	915	
Швидкість обертання	-	2640	
Рівень звукового тиску LpA на відстані 3 м	дБ(А)	50	
Вага	кг	7	
Максимальна температура повітря що переміщується	°С	50	
Мінімальна температура повітря що переміщується	°С	-25	
Клас захисту	-	IPX4	
Клас захисту приводу	-	IP44	

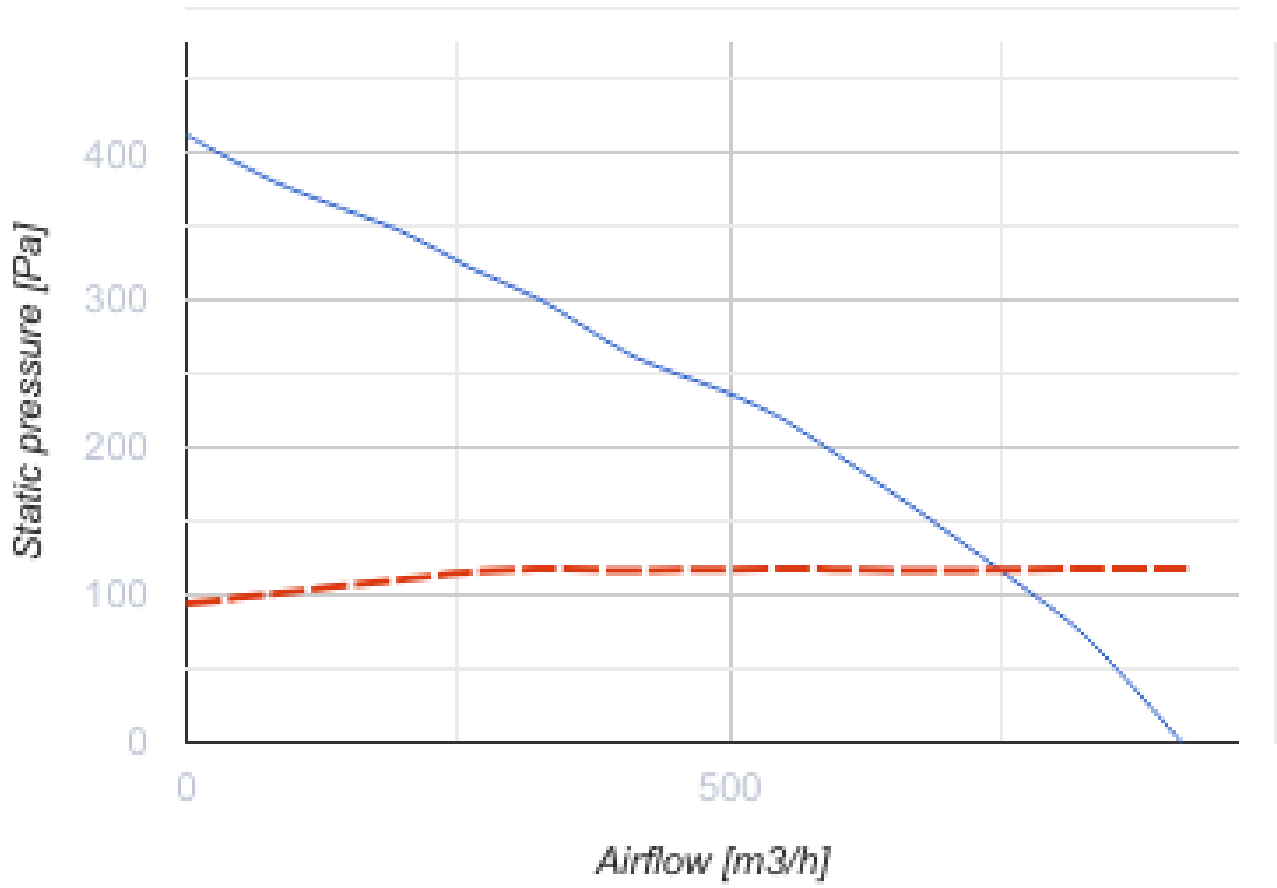

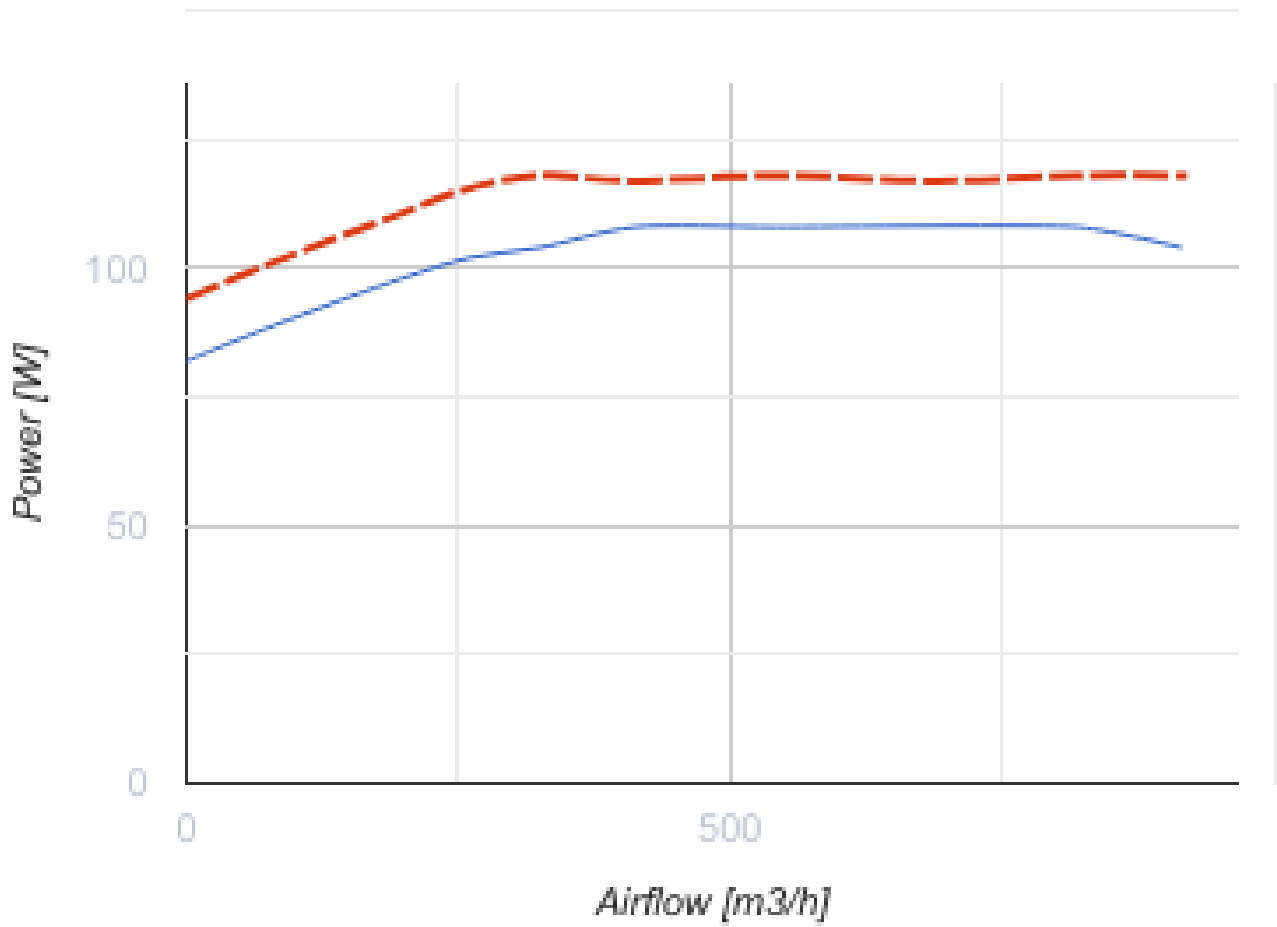





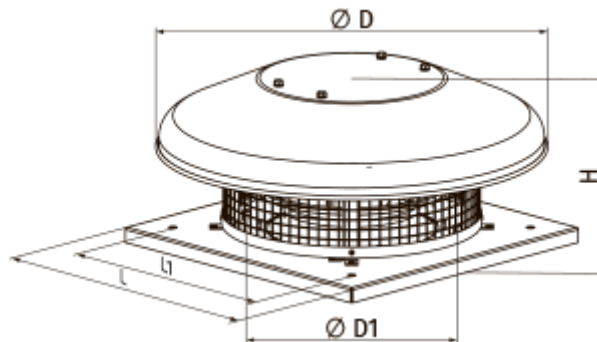



## Розміри

H	ØD	ØD1	L	L1
186	503	210	330	245



## Аксесуари

Регулятори швидкості

Найменування	Фото	Опис
<a href="#">PCA5Д-1,5-М</a>		Регулятор швидкості трифазний
<a href="#">PCA5Д-3,5-Т</a>		Регулятор швидкості трифазний
<a href="#">PCA5Д-1,5-Т</a>		Регулятор швидкості трифазний
<a href="#">PCA5Д-2,5-М</a>		Регулятор швидкості трифазний
<a href="#">PCA5Д-6,0-М</a>		Регулятор швидкості трифазний
<a href="#">PCA5Д-8,0-М</a>		Регулятор швидкості трифазний
<a href="#">PCA5Д-11,0-М</a>		Регулятор швидкості трифазний
<a href="#">PCA5Д-12,0-М</a>		Регулятор швидкості трифазний
<a href="#">PC-3,0-Т</a>		Застосовується у системах вентиляції для вмикання/вимикання та регулювання швидкості обертання однофазних електродвигунів вентиляторів, які керуються напругою
<a href="#">PC-5,0-Т</a>		Застосовується у системах вентиляції для вмикання/вимикання та регулювання швидкості обертання однофазних електродвигунів вентиляторів, які керуються напругою
<a href="#">PC-10,0-Т</a>		Застосовується у системах вентиляції для вмикання/вимикання та регулювання швидкості обертання однофазних електродвигунів вентиляторів, які керуються напругою

## Екодизайн

Торгова марка	Вентс
Модель	ВКГС 2Е 220
Тип приводу	Integrated VSD
Тип теплообміннику	Немає
Номінальна витрата повітря (м <sup>3</sup> /с)	0.151
Статичний тиск за номінальної витрати повітря (Па)	222
Максимальні зовнішні витоки (%)	2.7
Статична ефективність (%)	36.5
Ефективна потужність (кВт)	0.108
Sound power level (дБ(А))	59
Декларований тип вентиляційної одиниці	NRVU UVU