

# ВКГС 4Д 310



Дахові відцентрові вентилятори з горизонтальним викиданням повітря

- Максимальна витрата повітря: 2300
- Рівень звукового тиску LpA на відстані 3 м: 47
- Тип двигуна: АС
- Тип крильчатки: Відцентровий назад загнуті лопатки
- Матеріал корпусу: Сталь із полімерним покриттям

	Одиниця виміру	ВКГС 4Д 310	
Швидкість	-	1	
Фазність	-	3	
Мінімальна напруга живлення	В	400	
Максимальна напруга живлення	В	400	
Частота мережі живлення	Гц	50	60
Номінальна потужність	Вт	155	
Максимальний струм	А	0.29	
Максимальна витрата повітря	м <sup>3</sup> /год	2300	
Швидкість обертання	-	1410	
Рівень звукового тиску LpA на відстані 3 м	дБ(А)	47	
Вага	кг	11	
Максимальна температура повітря що переміщується	°С	50	
Мінімальна температура повітря що переміщується	°С	-25	
Клас захисту	-	IPX4	
Клас захисту приводу	-	IP44	

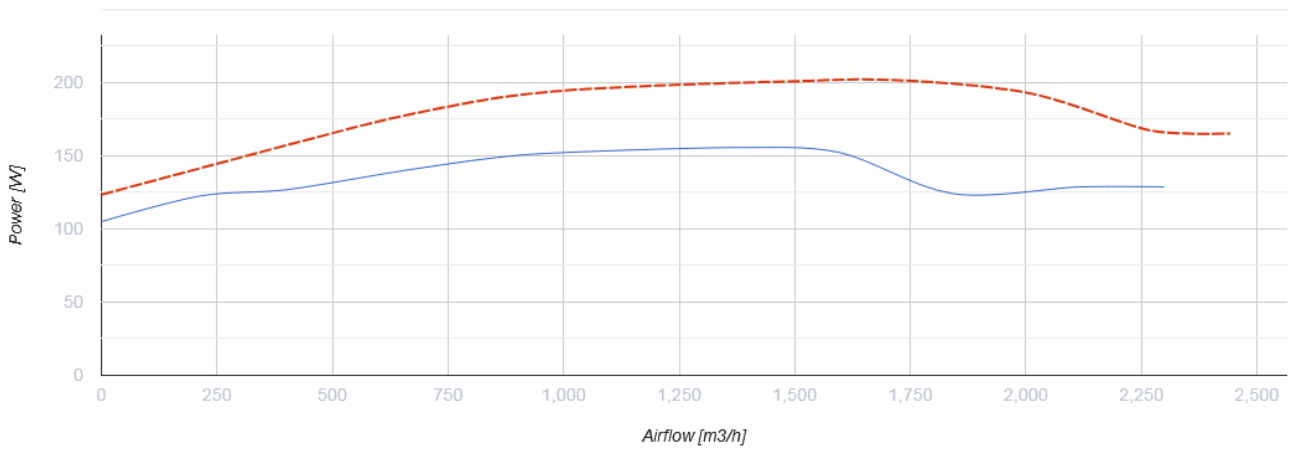
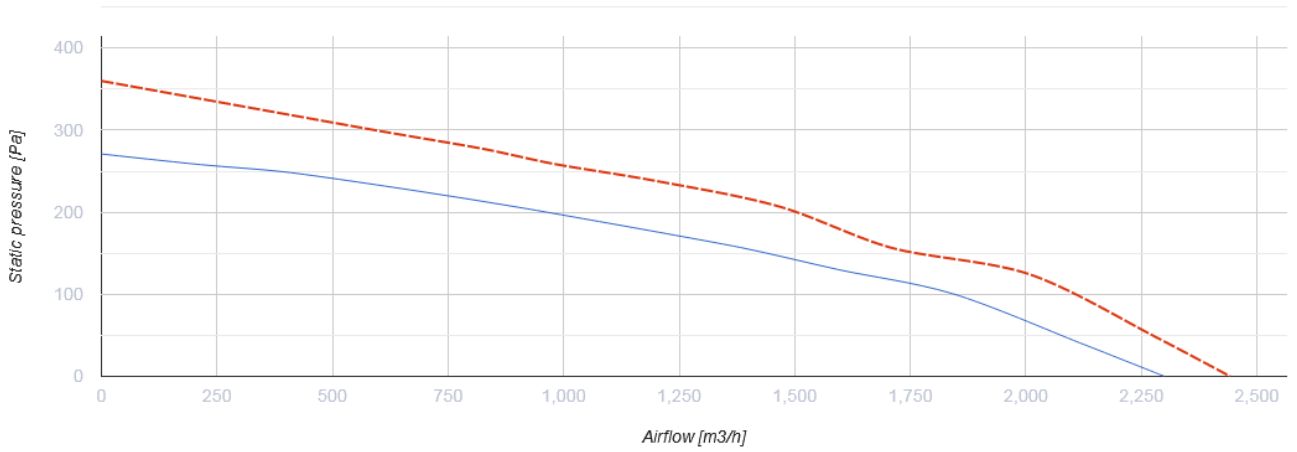

## Розміри



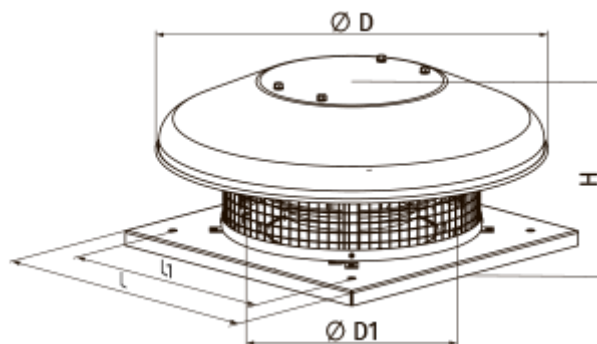







H	ØD	ØD1	L	L1
277	623	285	420	330



## Акcesуари

### Регулятори швидкості

Найменування	Фото	Опис
--------------	------	------

<a href="#">PCA5Д-1,5-T</a>		Регулятор швидкості трифазний
<a href="#">PCA5Д-3,5-T</a>		Регулятор швидкості трифазний
<a href="#">PCA5Д-1,5-M</a>		Регулятор швидкості трифазний
<a href="#">PCA5Д-2,5-M</a>		Регулятор швидкості трифазний
<a href="#">PCA5Д-6,0-M</a>		Регулятор швидкості трифазний
<a href="#">PCA5Д-8,0-M</a>		Регулятор швидкості трифазний
<a href="#">PCA5Д-11,0-M</a>		Регулятор швидкості трифазний
<a href="#">PCA5Д-12,0-M</a>		Регулятор швидкості трифазний
<a href="#">PC-3,0-T</a>		Застосовується у системах вентиляції для вмикання/вимикання та регулювання швидкості обертання однофазних електродвигунів вентиляторів, які керуються напругою
<a href="#">PC-5,0-T</a>		Застосовується у системах вентиляції для вмикання/вимикання та регулювання швидкості обертання однофазних електродвигунів вентиляторів, які керуються напругою
<a href="#">PC-10,0-T</a>		Застосовується у системах вентиляції для вмикання/вимикання та регулювання швидкості обертання однофазних електродвигунів вентиляторів, які керуються напругою

## Екодизайн

Торгова марка	Вентс
Модель	ВКГС 4Д 310
Тип приводу	External MSD or VSD
Тип теплообміннику	Немає
Номінальна витрата повітря (м <sup>3</sup> /с)	0.511
Статичний тиск за номінальної витрати повітря (Па)	101
Максимальні зовнішні витоки (%)	2.7
Статична ефективність (%)	50.6
Ефективна потужність (кВт)	0.104
Sound power level (дБ(А))	67
Декларований тип вентиляційної одиниці	NRVU UVU