

# ВКГСА 2Е 225



Дахові відцентрові вентилятори з горизонтальним викиданням повітря

- Максимальна витрата повітря: 940
- Рівень звукового тиску LpA на відстані 3 м: 51
- Тип двигуна: АС
- Тип крильчатки: Відцентровий назад загнуті лопатки
- Матеріал корпусу: Алюміній

	Одиниця виміру	ВКГСА 2Е 225	
Швидкість	-	1	
Кількість фаз	-	1	
Мінімальна напруга живлення	В	230	
Максимальна напруга живлення	В	230	
Частота мережі живлення	Гц	50	60
Номінальна потужність	Вт	123	
Максимальний струм	А	0.54	
Максимальна витрата повітря	м <sup>3</sup> /год	940	
Швидкість обертання	-	2787	
Рівень звукового тиску LpA на відстані 3 м	дБ(А)	51	
Вага	кг	7	
Максимальна температура повітря що переміщується	°С	50	
Мінімальна температура повітря що переміщується	°С	-25	
Клас захисту	-	IPX4	
Клас захисту приводу	-	IP44	





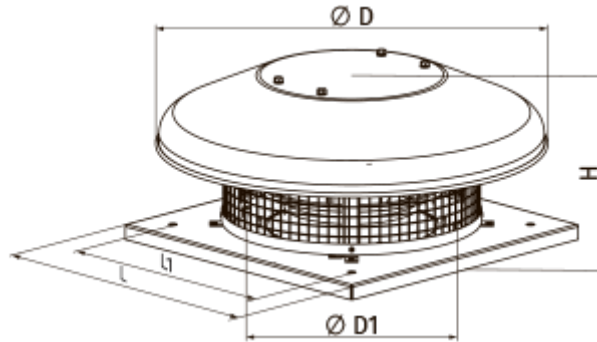



## Розміри

H	ØD	ØD1	L	L1
193	503	210	330	245



## Аксессуары

### Регуляторы швидкості

Найменування	Фото	Опис
<a href="#">PCA5E-2-П</a>		Регулювання швидкості дозволяє не лише підібрати комфортний режим вентиляції в приміщеннях зі змінною кількістю людей, але й суттєво зменшити витрати електроенергії на вентиляцію
<a href="#">PC-1-400</a>		Регулятор швидкості
<a href="#">PC-1-300</a>		Регулятор швидкості
<a href="#">PCA5Д-1,5-М</a>		Регулятор швидкості трифазний
<a href="#">PCA5Д-3,5-Т</a>		Регулятор швидкості трифазний
<a href="#">PCA5Д-1,5-Т</a>		Регулятор швидкості трифазний
<a href="#">PCA5Д-2,5-М</a>		Регулятор швидкості трифазний
<a href="#">PCA5Д-6,0-М</a>		Регулятор швидкості трифазний
<a href="#">PCA5Д-8,0-М</a>		Регулятор швидкості трифазний

<a href="#">PCA5Д-11,0-М</a>		Регулятор швидкості трифазний
<a href="#">PCA5Д-12,0-М</a>		Регулятор швидкості трифазний
<a href="#">PC-3,0-T</a>		Застосовується у системах вентиляції для вмикання/вимикання та регулювання швидкості обертання однофазних електродвигунів вентиляторів, які керуються напругою
<a href="#">PC-5,0-T</a>		Застосовується у системах вентиляції для вмикання/вимикання та регулювання швидкості обертання однофазних електродвигунів вентиляторів, які керуються напругою
<a href="#">PC-10,0-T</a>		Застосовується у системах вентиляції для вмикання/вимикання та регулювання швидкості обертання однофазних електродвигунів вентиляторів, які керуються напругою