

ВКПФІ 4Е 600x350



Відцентрові звуко- і теплоізовані вентилятори для прямокутних каналів

- Максимальна витрата повітря: 4260
- Рівень звукового тиску LpA на відстані 3 м: 51
- Шумоізоляція
- Тип двигуна: АС
- Тип крильчатки: Відцентровий вперед загнуті лопатки
- Матеріал корпусу: Оцинкована сталь
- Встановлення в довільній позиції

	Одиниця виміру	ВКПФІ 4Е 600x350
Розмір повітропроводу, який приєднується	мм	600x350
Швидкість	-	1
Мінімальна напруга живлення	В	230
Максимальна напруга живлення	В	230
Частота мережі живлення	Гц	50
Номінальна потужність	Вт	2840
Максимальний струм	А	13.9
Максимальна витрата повітря	м ³ /год	4260
Рівень звукового тиску LpA на відстані 3 м	дБ(А)	51
Вага	кг	72
Максимальна температура повітря що переміщується	°С	40
Мінімальна температура повітря що переміщується	°С	-20
Клас захисту	-	IPX4
Клас захисту приводу	-	IP44

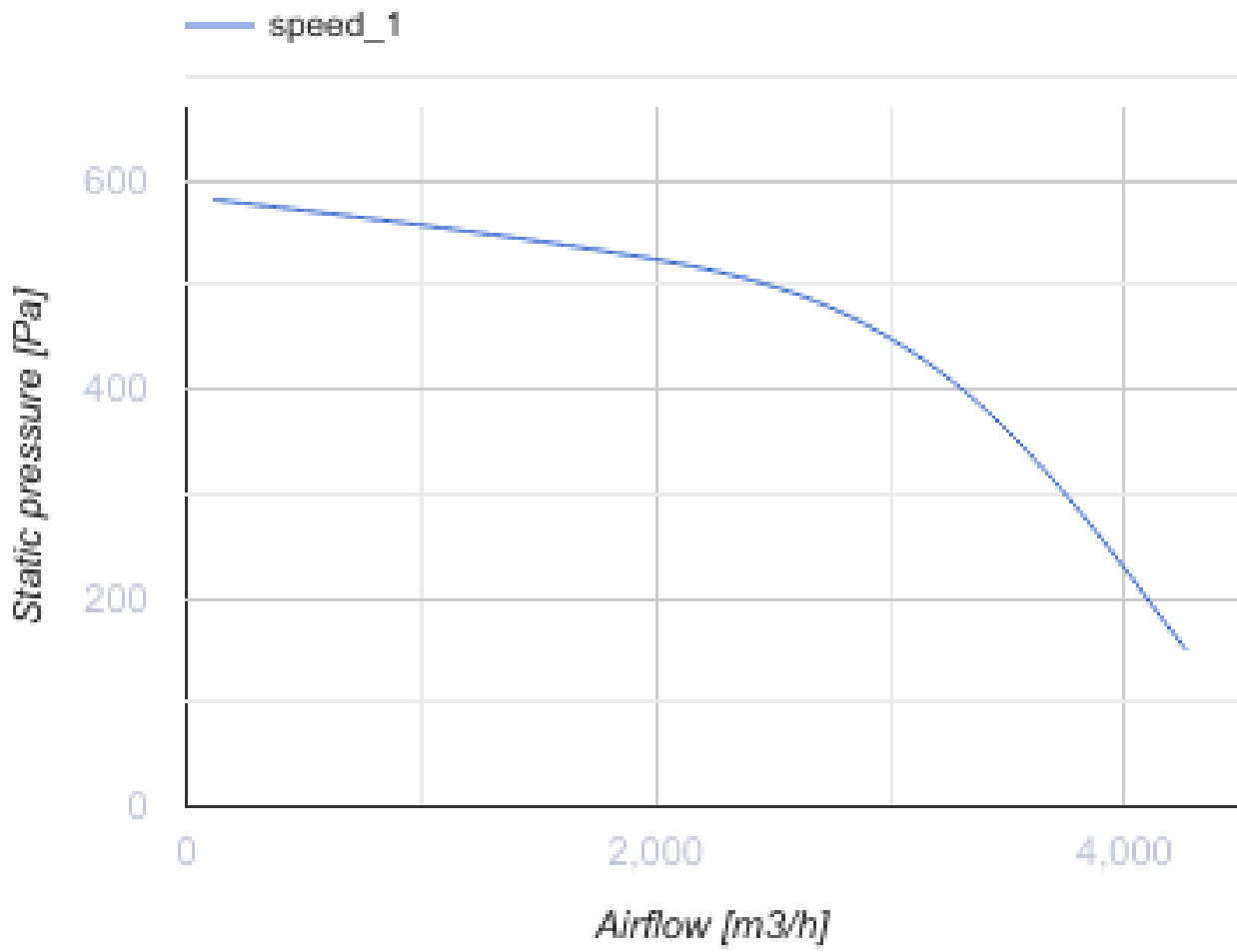

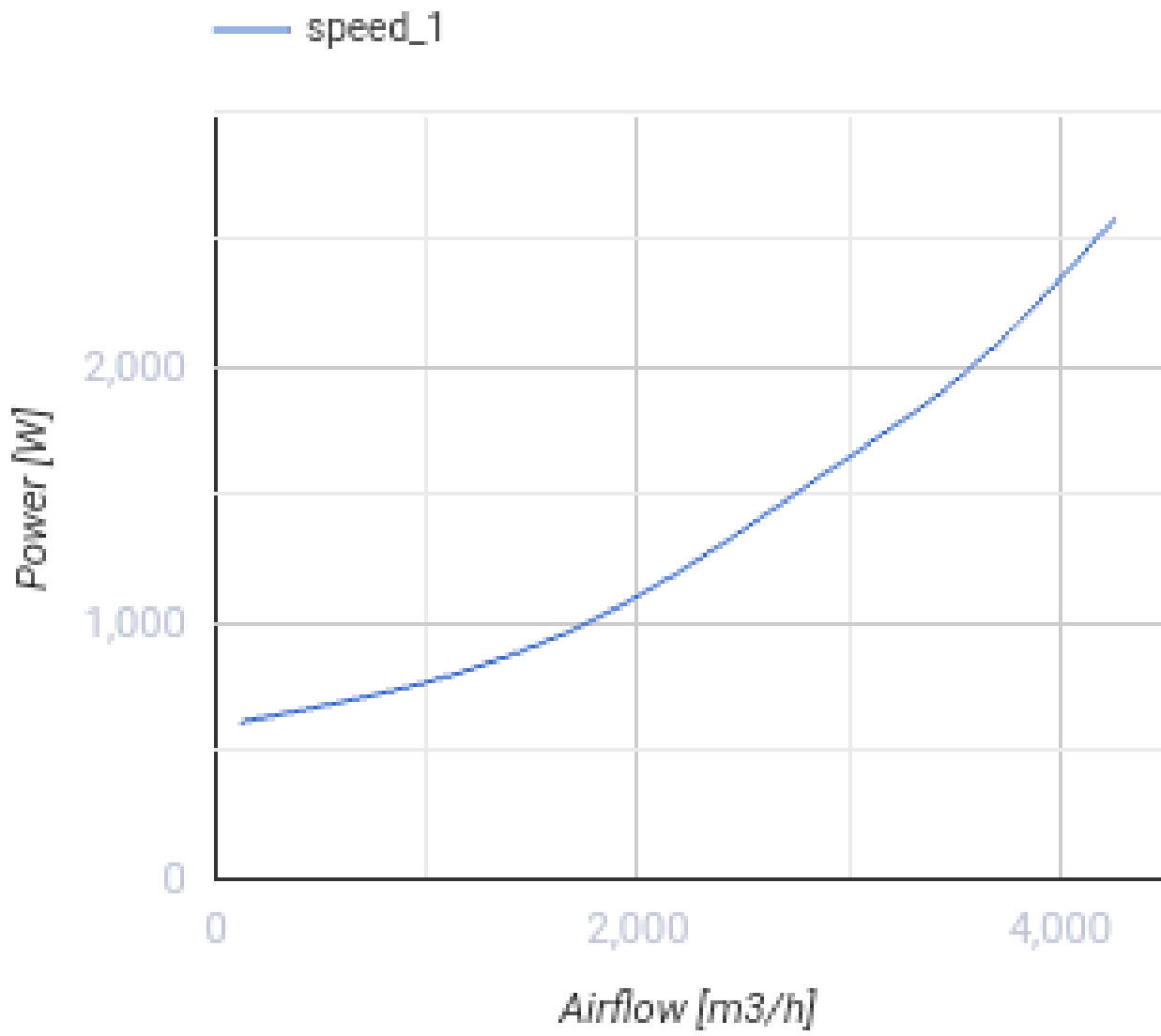

Розміри

B	B1	B2	B3	H	H1	H2	H3	L
600	620	640	670	350	370	390	530	735

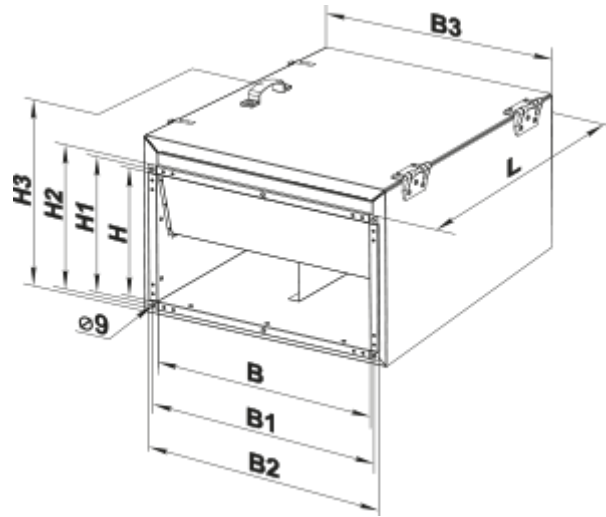

Екодизайн

Торгова марка	Вентс
Модель	ВКПФІ 4Е 600х350
Тип приводу	External MSD or VSD
Тип теплообміннику	Немає
Номінальна витрата повітря (м ³ /с)	0.559
Статичний тиск за номінальної витрати повітря (Па)	521
Максимальні зовнішні витоки (%)	2.7
Статична ефективність (%)	26.8
Декларований тип вентиляційної одиниці	NRVU UVU
Ефективна потужність (кВт)	1.11
Sound power level (дБ(А))	71