

ВШК 630 Д ЕС

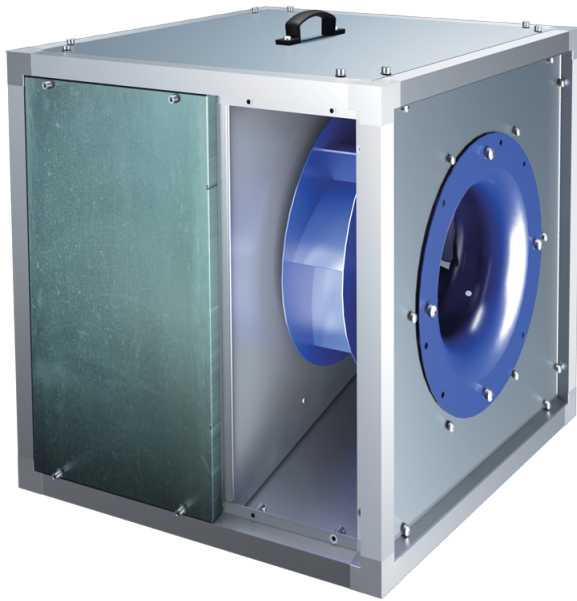

Відцентрові кухонні вентилятори в шумоізолюваному корпусі

- Максимальна витрата повітря: 14000
- Рівень звукового тиску LpA на відстані 3 м: 65
- Клас вогнестійкості: 120°C протягом 60 хв
- Шумоізоляція
- Тип двигуна: ЕС
- Тип крильчатки: Відцентрова крильчатка з назад загнутими лопатками
- Матеріал корпусу: Алюцинк
- Встановлення в довільній позиції

	Одиниця виміру	ВШК 630 Д ЕС
Розмір повітропроводу, який приєднується	мм	630
Швидкість	-	1
Фазність	-	3
Мінімальна напруга живлення	В	400
Максимальна напруга живлення	В	400
Частота мережі живлення	Гц	50/60
Номінальна потужність	Вт	3000
Максимальний струм	А	7.2
Максимальна витрата повітря	м ³ /год	14000
Швидкість обертання	-	1000
Рівень звукового тиску LpA на відстані 3 м	дБ(А)	65
Вага	кг	164.5
Максимальна температура повітря що переміщується	°С	120
Мінімальна температура повітря що переміщується	°С	-25
Клас захисту	-	IPX4

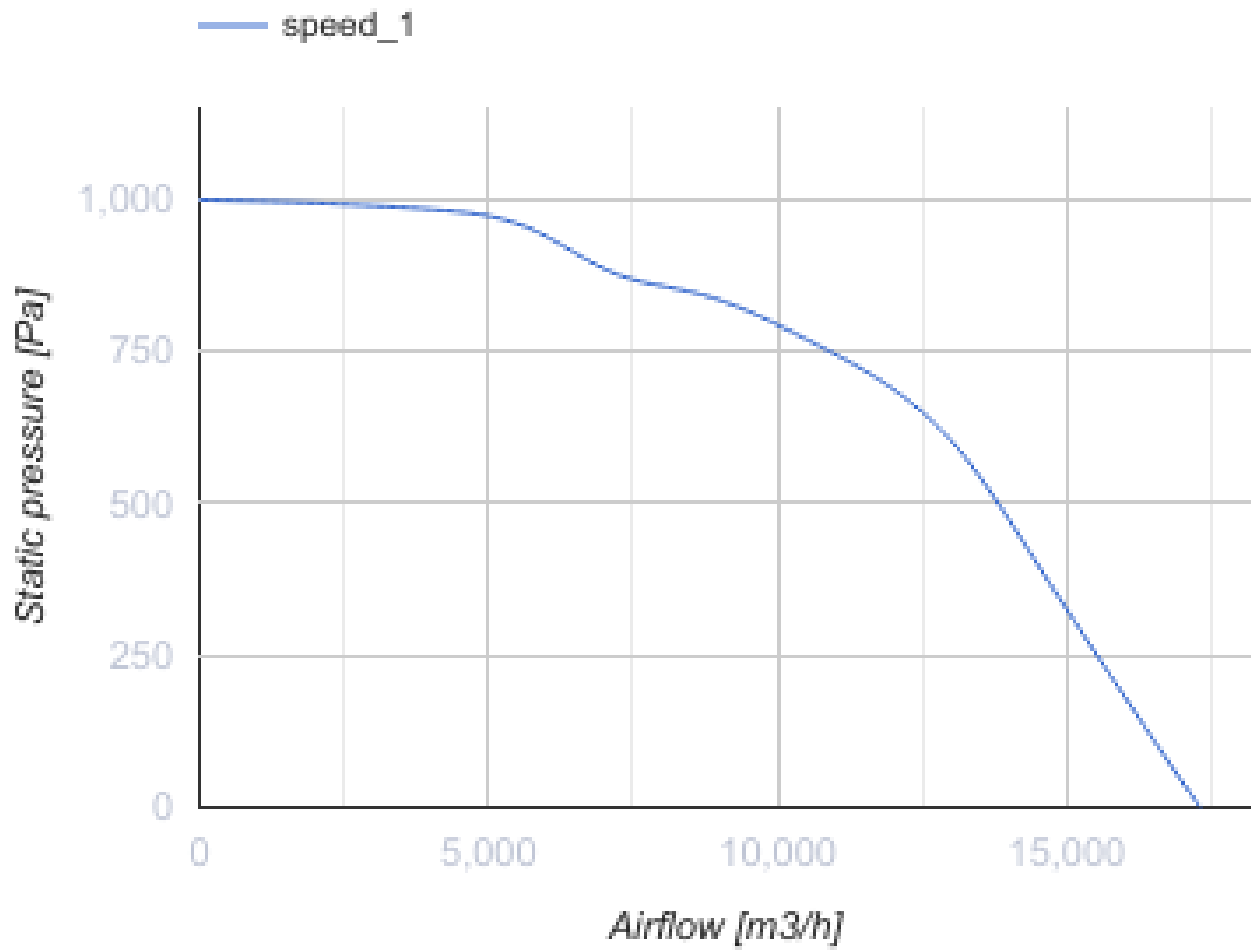

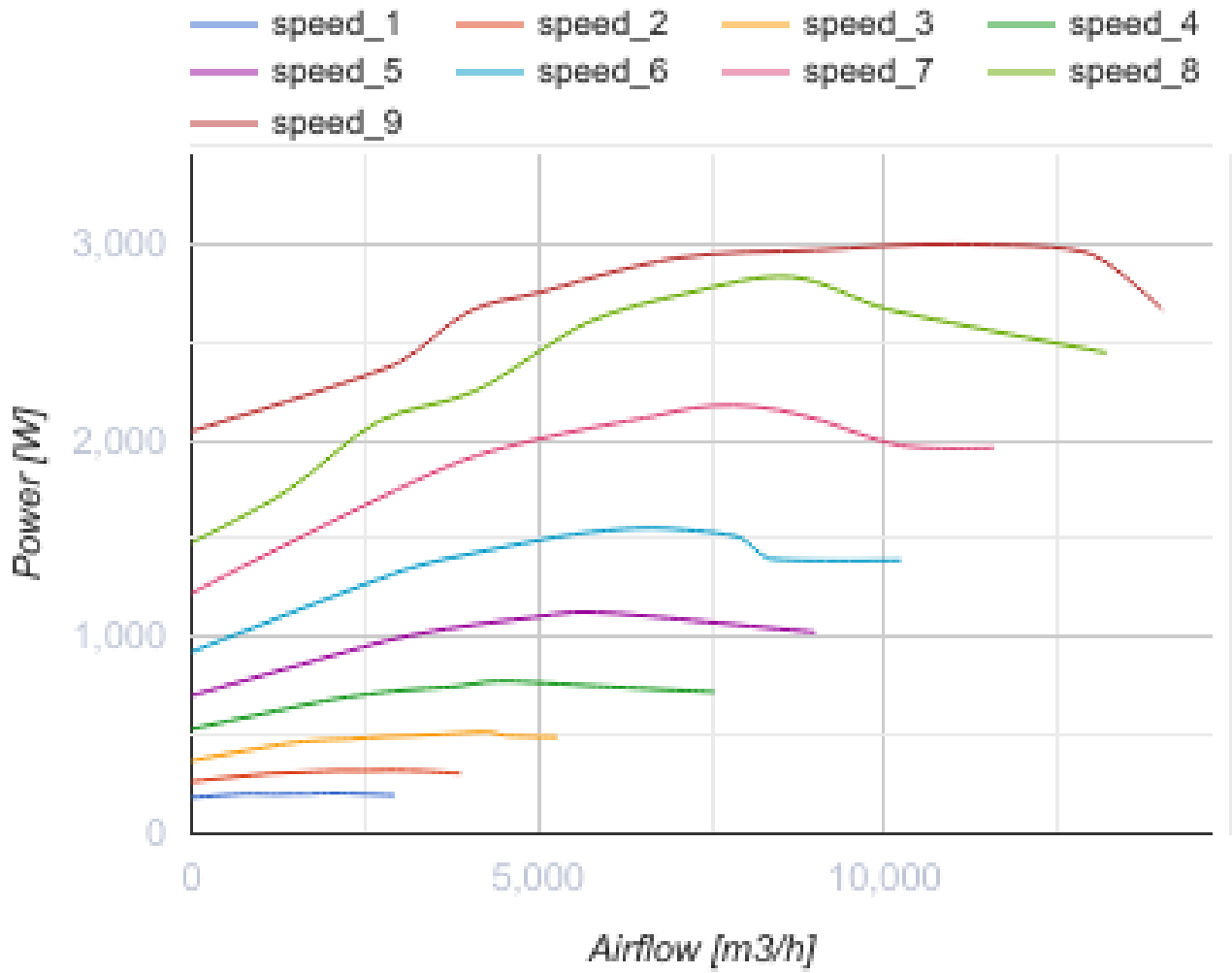

Розміри

L	L1	H	H1	B	B1	A	C
1000	1038	1000	1038	1000	1038	409	940

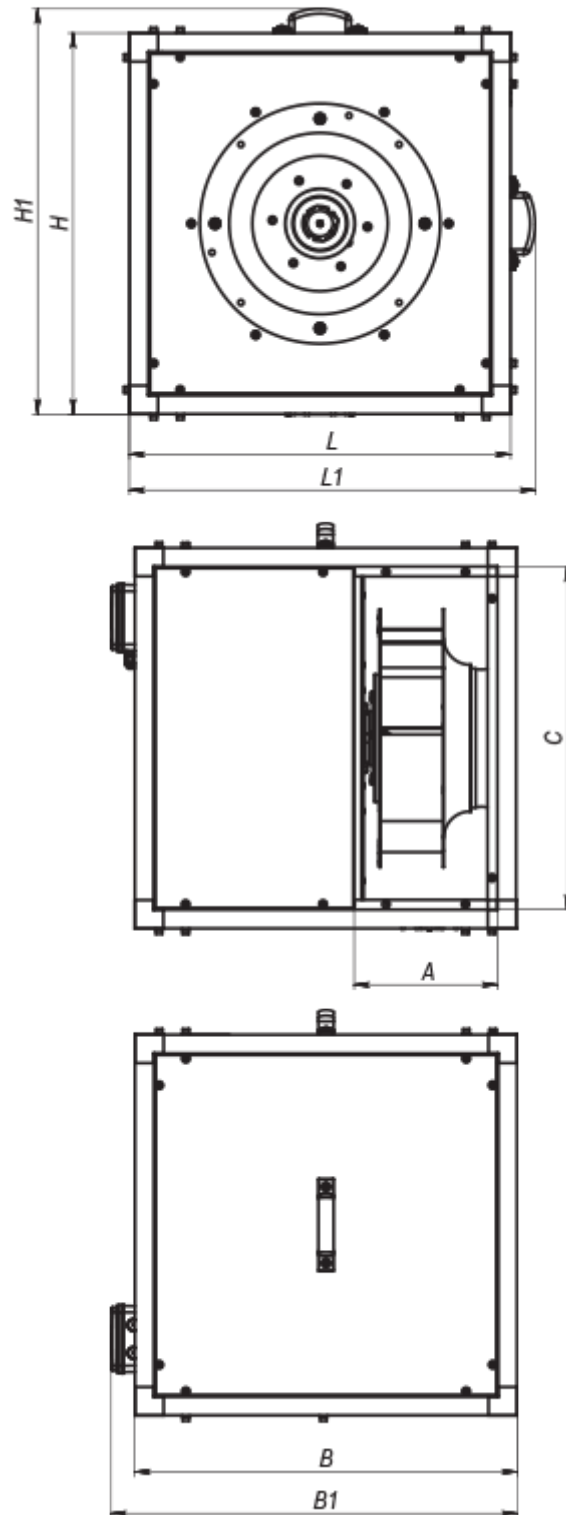

Акcesуари

Регулятори швидкості

Найменування	Фото	Опис
--------------	------	------

[P-1/010](#)

Регулятор швидкості для ЕС-двигунів