

# ВУЕ 300 ГБЕ ЕС А21



Припливно-витяжні установки у тепло- та звукоізованому корпусі обладнані ентальпійним протипотоковим рекуператором

- Споживана потужність електричного догріву: 2800
- Максимальна витрата повітря: 380
- Рівень звукового тиску LpA на відстані 3 м: 24
- Тип рекуператора: Протипотоковий
- Фільтр витяжний: G4
- Фільтр припливний: G4+F7
- Шумоізоляція
- Тип двигуна: ЕС
- Ентальпійний рекуператор
- Байпас: Автоматичний
- Догрів: Електричний
- Переднагрів: Опціональний
- BMS протокол: ModBus
- Управління: Смартфон
- Матеріал корпусу: Оцинкована сталь
- Датчик вологості: Опціональний
- Датчик CO2: Опціональний
- Датчик VOC: Опціональний
- Датчик PM2.5: Опціональний

	Одиниця виміру	ВУЕ 300 ГБЕ ЕС А21
Розмір повітропроводу, який приєднується	мм	160
Швидкість	-	1
Мінімальна напруга живлення	В	230
Максимальна напруга живлення	В	230
Частота мережі живлення	Гц	50/60
Номінальна потужність	Вт	182
Споживана потужність електричного догріву	Вт	2800
Максимальний струм	А	13.6
Максимальна витрата повітря	м <sup>3</sup> /год	380
Рівень звукового тиску LpA на відстані 3 м	дБ(А)	24
Ефективність рекуперації, макс	%	89
Тип рекуператора	-	Протипотоковий
Матеріал рекуператора	-	Ентальпійний
Вага	кг	64.3
Фільтр витяжний	-	G4
Фільтр припливний	-	G4+F7
Максимальна температура повітря що переміщується	°С	40
Мінімальна температура повітря що переміщується	°С	-25
Мінімальна температура оточуючого повітря	°С	1
Максимальна температура оточуючого повітря	°С	40
Максимальна вологість повітря, що оточує	%	80

Клас захисту	-	IP22
Клас захисту приводу	-	IP44
Відповідність нормам ERP	-	2016, 2018
Холодний - Питома витрата енергії (SEC)	кВт.год/(м <sup>2</sup> /рік)	78.4
Клас енергоспоживання в холодному кліматі	-	A+
Помірний - Питома витрата енергії (SEC)	кВт.год/(м <sup>2</sup> /рік)	40.9
Клас енергоспоживання в помірному кліматі	-	A
Теплий - Питома витрата енергії (SEC)	кВт.год/(м <sup>2</sup> /рік)	16.8
Клас енергоспоживання в теплому кліматі	-	E
Категорія установки	-	Вентиляційна установка для житлових приміщень
Тип установки	-	Bidirectional
Тип приводу	-	Змінна швидкість
Тип теплообміннику	-	Рекуперативний
Термoeфективність рекуперації тепла	%	80
Максимальна витрата повітря	м <sup>3</sup> /год	335
Споживана потужність	Вт	155
Еталонна об'ємна витрата	м <sup>3</sup> /с	0.064
Статичний тиск у вихідній точці	Па	50
Питома споживана потужність у вихідній точці	Вт/(м <sup>3</sup> /год)	0.265
Спосіб керування приводом	-	Локальне регулювання споживання
Максимальні внутрішні перетоки	%	2.7
Максимальні зовнішні витоки	%	2.7
Холодний - Річне споживання електроенергії (AEC)	кВт.год/рік	722
Помірний - Річне споживання електроенергії (AEC)	кВт.год/рік	185
Теплий - Річне споживання електроенергії (AEC)	кВт.год/рік	140
Холодний - Річне енергозбереження (AHS)	кВт.год/рік	8776
Річне збереження тепла в помірному кліматі	кВт.год/рік	4486
Річне збереження тепла в теплому кліматі	кВт.год/рік	2029
Sound power level	дБ(A)	40
Декларований тип вентиляційної одиниці	-	RVU BVU

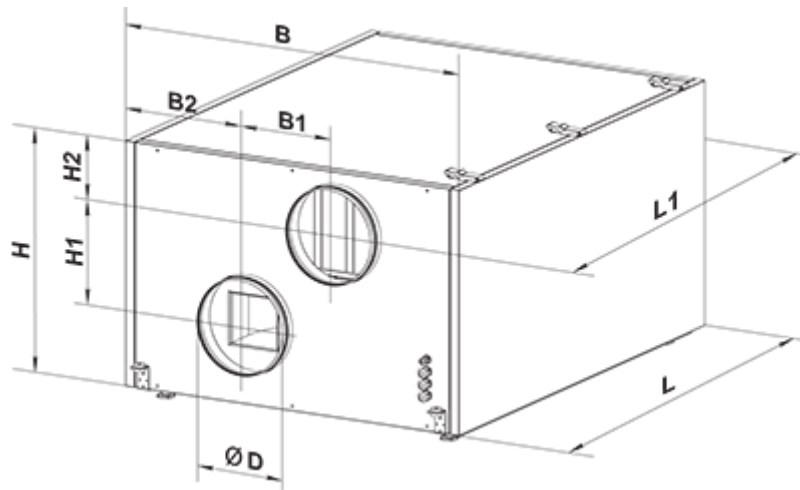

## Розміри

ØD	B	B1	B2	H	H1	H2	L	L1
157	568	190	189	479	193	118	1083	1180







## Аксессуары



### Панели керування

Найменування	Фото	Опис
<a href="#">A25</a>		Панель керування із сенсорним екраном
<a href="#">A22</a>		Панелі керування A22/A22 WiFi застосовуються для керування промисловими та побутовими припливно-витяжними установками із системою автоматики A21.
<a href="#">A22 WiFi</a>		Панелі керування A22/A22 WiFi застосовуються для керування промисловими та побутовими припливно-витяжними установками із системою автоматики A21.

### Датчики

Найменування	Фото	Опис
<a href="#">HV2</a>		Внутрішній датчик вологості
<a href="#">CO2-1</a>		Датчики вуглекислого газу
<a href="#">CO2-2</a>		Датчики вуглекислого газу
<a href="#">HR-S</a>		Електромеханічні гігростати
<a href="#">DPWC11200</a>		Датчик вологості







### Датчики якості повітря

Найменування	Фото	Опис
<a href="#">DPWQ30600</a>		Датчик VOC
<a href="#">DPWQ40200</a>		Датчик CO2



### Електричні нагрівачі

Найменування	Фото	Опис
<a href="#">НКП 160-0,8-1 A21 B.2</a>		Нагрівач для захисту рекуператора від обмерзання
<a href="#">НКП 160-1.2-1 A21 B.2</a>		Нагрівач для захисту рекуператора від обмерзання
<a href="#">НКП 160-1.7-1 A21 B.2</a>		Нагрівач для захисту рекуператора від обмерзання
<a href="#">НКП 160-2,0-1 A21 B.2</a>		Нагрівач для захисту рекуператора від обмерзання

### Для круглих каналів

Найменування	Фото	Опис
<a href="#">СР 160/600</a>		Шумоглушник для поглинання шуму, що виникає під час роботи вентиляційного обладнання та поширюється повітропроводами вентиляційних систем
<a href="#">СР 160/900</a>		Шумоглушник для поглинання шуму, що виникає під час роботи вентиляційного обладнання та поширюється повітропроводами вентиляційних систем
<a href="#">СР 160/1200</a>		Шумоглушник для поглинання шуму, що виникає під час роботи вентиляційного обладнання та поширюється повітропроводами вентиляційних систем
<a href="#">СРФ 160/600</a>		Шумоглушник для поглинання шуму, що виникає під час роботи вентиляційного обладнання та поширюється повітропроводами вентиляційних систем
<a href="#">СРФ 160/900</a>		Шумоглушник для поглинання шуму, що виникає під час роботи вентиляційного обладнання та поширюється повітропроводами вентиляційних систем
<a href="#">СРФ 160/2000</a>		Шумоглушник для поглинання шуму, що виникає під час роботи вентиляційного обладнання та поширюється повітропроводами вентиляційних систем



### Для круглих каналів

Найменування	Фото	Опис
<a href="#">КОМ 160</a>		Зворотний клапан із підпружиненими пластинами для перекриття повітряного потоку в круглих повітропроводах та запобігання рухові повітря у зворотному напрямку при вимкненій системі вентиляції
<a href="#">КРВ 160</a>		Повітряна заслінка для автоматичного перекриття повітряного потоку у вентиляційних каналах з круглим перерізом

### Сифон для відведення конденсату (Дренажний сифон)

Найменування	Фото	Опис
<a href="#">ДН-2</a>		Дренажний насос призначений для відкачування та зливання конденсату в системах вентиляції

### Електроприводи

Найменування	Фото	Опис
<a href="#">Belimo LF230</a>		Приводи серії Belimo LF призначені для керування повітряними заслінками з площею перерізу до 0,8 м <sup>2</sup> , які виконують охоронні функції
<a href="#">Belimo TF230</a>		Приводи призначені для керування повітряними заслінками з площею перерізу до 0,4 м <sup>2</sup> , які виконують охоронні функції

### Інші аксесуари

Найменування	Фото	Опис
СФ 484x178x48 G4		Панельний фільтр G4
СФ 484x178x48 F7		Панельний фільтр F7