

ВУЕ 300 ПБЕ ЕС Л A21 DTV



Компактні підвісні припливно-витяжні установки у звуко- і теплоізованому корпусі з електронагрівачем обладнані ентальпійним протипотоковим рекуператором

- Споживана потужність електричного догріву: 1500
- Максимальна витрата повітря: 340
- Рівень звукового тиску LpA на відстані 3 м: 27
- Тип рекуператора: Протипотоковий
- Фільтр витяжний: G4
- Фільтр припливний: G4 (F7 – опція)
- Шумоізоляція
- Тип двигуна: ЕС
- Ентальпійний рекуператор
- Байпас: Автоматичний
- Догрів: Електричний
- Переднагрів: Опціональний
- BMS протокол: ModBus
- Управління: Смартфон
- Матеріал корпусу: Оцинкована сталь
- Датчик вологості: Опціональний
- Датчик CO2: Опціональний
- Датчик VOC: Опціональний
- Датчик PM2.5: Опціональний

	Одиниця виміру	ВУЕ 300 ПБЕ ЕС Л A21 DTV
Розмір повітропроводу, який приєднується	мм	160
Швидкість	-	1
Фазність	-	1
Мінімальна напруга живлення	В	230
Максимальна напруга живлення	В	230
Частота мережі живлення	Гц	50/60
Номінальна потужність	Вт	180
Споживана потужність електричного догріву	Вт	1500
Максимальний струм	А	7.9
Максимальна витрата повітря	м ³ /год	340
Рівень звукового тиску LpA на відстані 3 м	дБ(А)	27
Ефективність рекуперації, макс	%	87
Тип рекуператора	-	Протипотоковий
Матеріал рекуператора	-	Ентальпійний
Вага	кг	44
Фільтр витяжний	-	G4
Фільтр припливний	-	G4 (F7 – опція)
Максимальна температура повітря що переміщується	°С	40
Мінімальна температура повітря що переміщується	°С	-25
Мінімальна температура оточуючого повітря	°С	1

Максимальна температура оточуючого повітря	°C	40
Максимальна вологість повітря, що оточує	%	60
Клас захисту	-	IP22
Клас захисту приводу	-	IP44

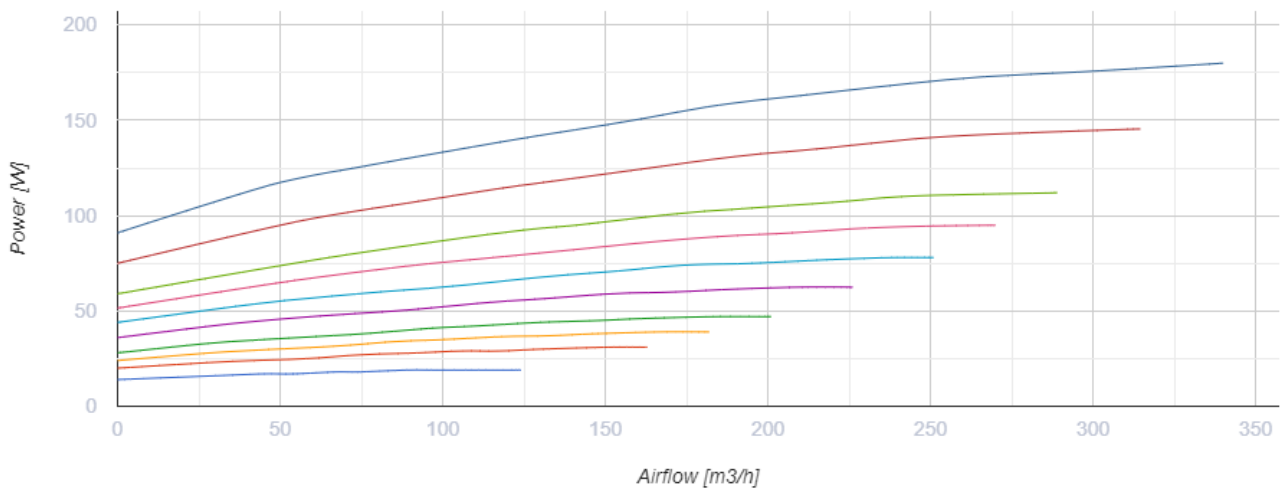
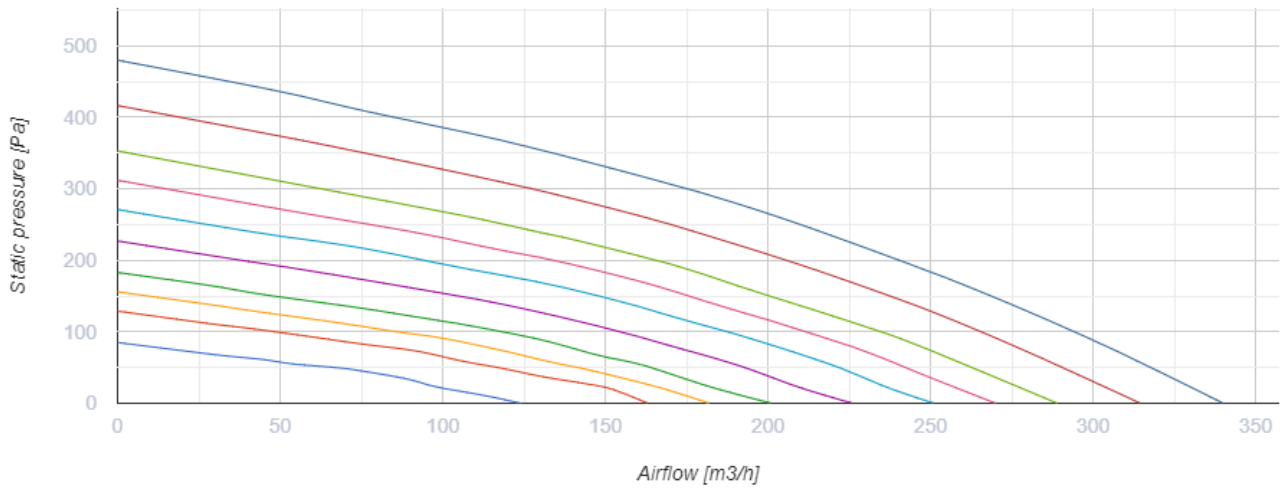

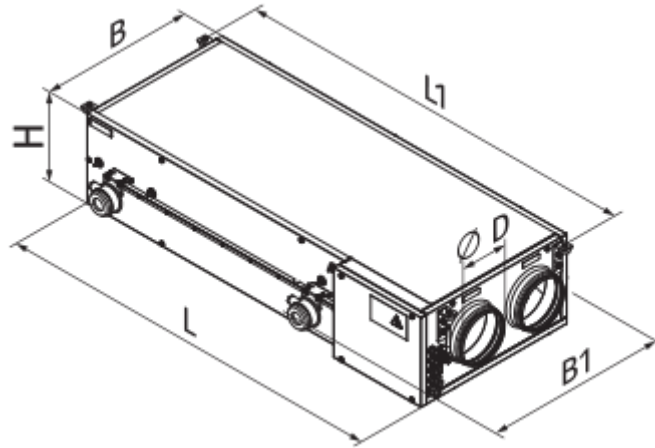

Розміри

ØD	B	B1	H	L	L1
160	485	577	280	1238	1291







Аксессуары



Панели керування

Найменування	Фото	Опис
A22		Панелі керування A22/A22 WiFi застосовуються для керування промисловими та побутовими припливно-витяжними установками із системою автоматики A21.
A22 WiFi		Панелі керування A22/A22 WiFi застосовуються для керування промисловими та побутовими припливно-витяжними установками із системою автоматики A21.
A25		Панель керування із сенсорним екраном

Датчики

Найменування	Фото	Опис
HV2		Внутрішній датчик вологості
CO2-1		Датчики вуглекислого газу
CO2-2		Датчики вуглекислого газу
HR-S		Електромеханічні гігростати
DPWC11200		Датчик вологості



Датчики якості повітря

Найменування	Фото	Опис
DPWQ30600		Датчик VOC
DPWQ40200		Датчик CO2

Для круглих каналів

Найменування	Фото	Опис
CP 160/600		Шумоглушник для поглинання шуму, що виникає під час роботи вентиляційного обладнання та поширюється повітропроводами вентиляційних систем
CP 160/900		Шумоглушник для поглинання шуму, що виникає під час роботи вентиляційного обладнання та поширюється повітропроводами вентиляційних систем
CP 160/1200		Шумоглушник для поглинання шуму, що виникає під час роботи вентиляційного обладнання та поширюється повітропроводами вентиляційних систем
CPФ 160/600		Шумоглушник для поглинання шуму, що виникає під час роботи вентиляційного обладнання та поширюється повітропроводами вентиляційних систем
CPФ 160/900		Шумоглушник для поглинання шуму, що виникає під час роботи вентиляційного обладнання та поширюється повітропроводами вентиляційних систем
CPФ 160/2000		Шумоглушник для поглинання шуму, що виникає під час роботи вентиляційного обладнання та поширюється повітропроводами вентиляційних систем

Для круглих каналів

Найменування	Фото	Опис
КОМ 160		Зворотний клапан із підпружиненими пластинами для перекриття повітряного потоку в круглих повітропроводах та запобігання рухові повітря у зворотному напрямку при вимкненій системі вентиляції
КРВ 160		Повітряна заслінка для автоматичного перекриття повітряного потоку у вентиляційних каналах з круглим перерізом

Електроприводи

Найменування	Фото	Опис
Belimo LF230		Приводи серії Belimo LF призначені для керування повітряними заслінками з площею перерізу до 0,8 м ² , які виконують охоронні функції

[Belimo TF230](#)

Приводи призначені для керування повітряними заслінками з площею перерізу до 0,4 м², які виконують охоронні функції

Інші аксесуари

Найменування	Фото	Опис
СФК 208x236x27 G4		Кишеньковий фільтр G4
СФК 208x236x27 F7		Кишеньковий фільтр F7
СФ 440x128x20 G4		Панельний фільтр G4

Електричні нагрівачі

Найменування	Фото	Опис
НКП 160-0,8-1 A21 B.2		Нагрівач для захисту рекуператора від обмерзання
НКП 160-2,0-1 A21 B.2		Нагрівач для захисту рекуператора від обмерзання
НКП 160-1,7-1 A21 B.2		Нагрівач для захисту рекуператора від обмерзання
НКП 160-1,2-1 A21 B.2		Нагрівач для захисту рекуператора від обмерзання

Екодизайн

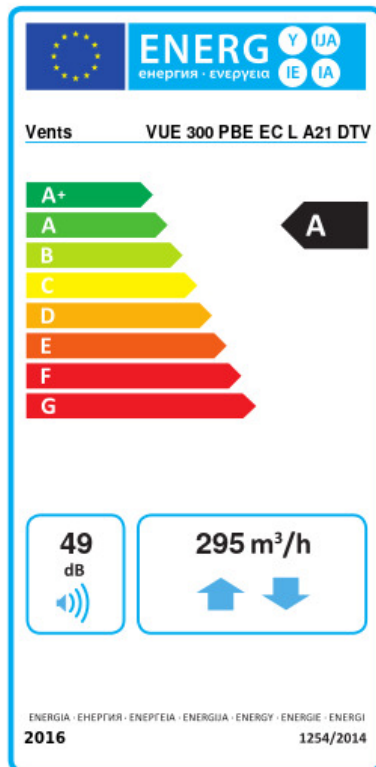

Торгова марка	Вентс					
Модель	VUE 300 ПБЕ ЕС Л А21 DTV					
Питоме споживання енергії (кВт.год/(м²/рік))	Холодний		Помірний		Теплий	
	74.5	A+	38.3	A	15	E
Тип установки	Bidirectional					
Тип приводу	Змінна швидкість					
Тип теплообміннику	Рекуперативний					
Термоефективність рекуперації тепла (%)	73					
Максимальна витрата повітря (м³/год)	295					
Споживана потужність (Вт)	174					
Еталонна об'ємна витрата (м³/с)	0.061					
Статичний тиск у вихідній точці (Па)	50					
Питома споживана потужність у вихідній точці (Вт/(м³/год))	0.35					
Спосіб керування приводом	Локальне регулювання споживання					
Максимальні внутрішні перетоки (%)	2.7					
Максимальні зовнішні витоки (%)	2.7					
Sound power level (дБ(A))	49					
Декларований тип вентиляційної одиниці	RVU BVU					
Річне споживання електрики (кВт.год/рік)	Холодний		Помірний		Теплий	
	767		230		185	
Річне збереження тепла (кВт.год/рік)	Холодний		Помірний		Теплий	
	8493		4341		1963	