

ВУТ 160 ПБ ЕС Л A21



Припливно-витяжні установки у тепло- та звукоізолюваному корпусі

- Максимальна витрата повітря: 190
- Рівень звукового тиску LpA на відстані 3 м: 26
- Тип рекуператора: Протипотоковий
- Фільтр витяжний: G4
- Фільтр припливний: F7
- Шумоізоляція
- Тип двигуна: ЕС
- Байпас: Автоматичний
- Догрів: Опціональний
- Переднагрів: Опціональний
- BMS протокол: ModBus
- Управління: Смартфон
- Матеріал корпусу: Оцинкована сталь
- Датчик вологості: Опціональний
- Датчик CO2: Опціональний
- Датчик VOC: Опціональний
- Датчик PM2.5: Опціональний

	Одиниця виміру	ВУТ 160 ПБ ЕС Л A21
Розмір повітропроводу, який приєднується	мм	125
Швидкість	-	1
Мінімальна напруга живлення	В	230
Максимальна напруга живлення	В	230
Частота мережі живлення	Гц	50/60
Номінальна потужність	Вт	50
Максимальний струм	А	0.4
Максимальна витрата повітря	м ³ /год	190
Рівень звукового тиску LpA на відстані 3 м	дБ(A)	26
Ефективність рекуперації, макс	%	94
Тип рекуператора	-	Протипотоковий
Матеріал рекуператора	-	Полістирол
Вага	кг	48
Фільтр витяжний	-	G4
Фільтр припливний	-	F7
Максимальна температура повітря що переміщується	°C	40
Мінімальна температура повітря що переміщується	°C	-25
Мінімальна температура оточуючого повітря	°C	1
Максимальна температура оточуючого повітря	°C	40
Максимальна вологість повітря, що оточує	%	80

Клас захисту	-	IP22
Клас захисту приводу	-	IP44

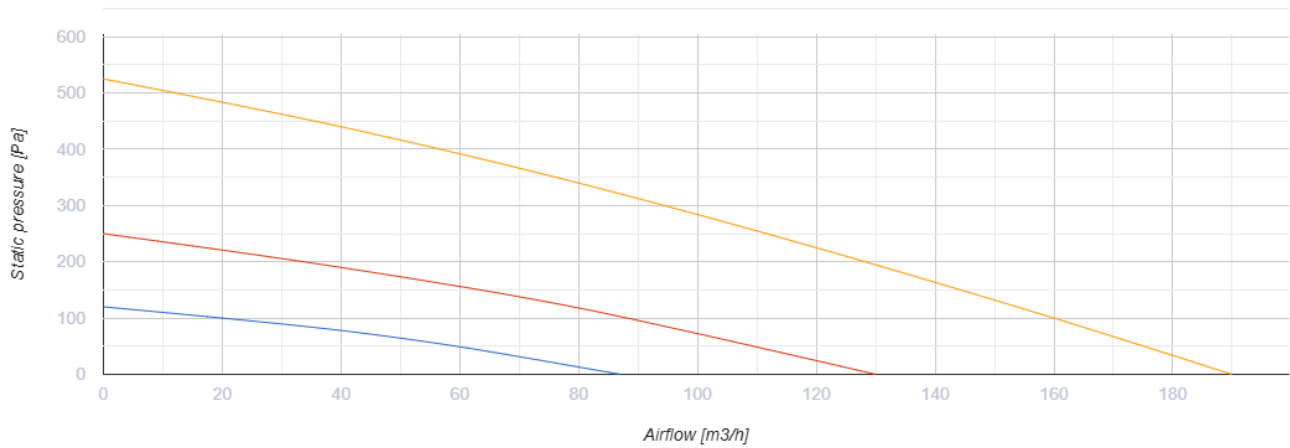

Розміри

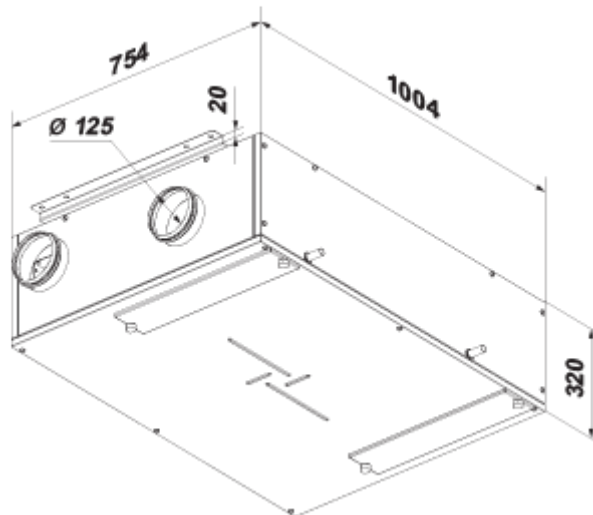



Аксессуары

Панелі керування

Найменування	Фото	Опис
A22		Панелі керування A22/A22 WiFi застосовуються для керування промисловими та побутовими припливно-витяжними установками із системою автоматики A21.
A22 WiFi		Панелі керування A22/A22 WiFi застосовуються для керування промисловими та побутовими припливно-витяжними установками із системою автоматики A21.

A25		Панель керування із сенсорним екраном
---------------------	---	---------------------------------------

Датчики



Найменування	Фото	Опис
HV2		Внутрішній датчик вологості
CO2-1		Датчики вуглекислого газу
CO2-2		Датчики вуглекислого газу
HR-S		Електромеханічні гігростати
DPWC11200		Датчик вологості

Датчики якості повітря

Найменування	Фото	Опис
DPWQ30600		Датчик VOC
DPWQ40200		Датчик CO2

Електричні нагрівачі

Найменування	Фото	Опис
НКП 125-0,6-1 A21 B.2		Нагрівач для захисту рекуператора від обмерзання
НКП 125-0,8-1 A21 B.2		Нагрівач для захисту рекуператора від обмерзання
НКП 125-1,2-1 A21 B.2		Нагрівач для захисту рекуператора від обмерзання
НКД 125-0,6-1 A21 B.2		Нагрівач каналний догрівання припливного повітря із зовнішнім керуванням

НКД 125-0,8-1 А21 В.2		Нагрівач каналний догрівання припливного повітря із зовнішнім керуванням
НКД 125-1,2-1 А21 В.2		Нагрівач каналний догрівання припливного повітря із зовнішнім керуванням

Сифон для відведення конденсату (Дренажний сифон)

Найменування	Фото	Опис
СГ-32		Сифон гідравлічний для відведення конденсату від рекуператорів та охолоджувачів у системах вентиляції та кондиціонування



Для круглих каналів

Найменування	Фото	Опис
КРВ 125		Повітряна заслінка для автоматичного перекриття повітряного потоку у вентиляційних каналах з круглим перерізом

Електроприводи

Найменування	Фото	Опис
Belimo LF230		Приводи серії Belimo LF призначені для керування повітряними заслінками з площею перерізу до 0,8 м ² , які виконують охоронні функції

Інші аксесуари

Найменування	Фото	Опис
СФ 403x253x48 G4		Панельний фільтр G4
СФ 403x253x48 F7		Панельний фільтр F7

Екодизайн

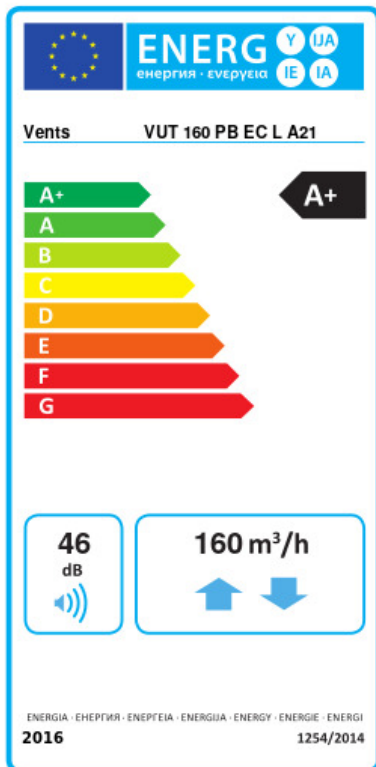

Торгова марка	Вентс					
Модель	ВУТ 160 ПБ ЕС Л А21					
Питома споживання енергії (кВт.год/(м²/рік))	Холодний		Помірний		Теплий	
	80.9	A+	42.5	A+	16.7	E
Тип установки	Двоспрямована					
Тип приводу	Змінна швидкість					
Тип теплообміннику	Рекуперативний					
Термоефективність рекуперації тепла (%)	84					
Максимальна витрата повітря (м³/год)	160					
Споживана потужність (Вт)	52					
Еталонна об'ємна витрата (м³/с)	0.035					
Статичний тиск у вихідній точці (Па)	50					
Питома споживана потужність у вихідній точці (Вт/(м³/год))	0.205					
Спосіб керування приводом	Локальне регулювання споживання					
Максимальні внутрішні перетоки (%)	2.7					
Максимальні зовнішні витоки (%)	2.7					
Sound power level (дБ(A))	46					
Декларований тип вентиляційної одиниці	RVU BVU					
Річне споживання електрики (кВт.год/рік)	Холодний		Помірний		Теплий	
	690		153		108	
Річне збереження тепла (кВт.год/рік)	Холодний		Помірний		Теплий	
	8408		4298		1944	