

ВУТ 250 В міні А12



Припливно-витяжні установки в компактному звуко- і теплоізованому корпусі

- Максимальна витрата повітря: 260
- Рівень звукового тиску LpA на відстані 3 м: 47
- Тип рекуператора: Перехресний
- Фільтр витяжний: G4
- Фільтр припливний: G4 (F8 PM2.5 81 %- option)
- Шумоізоляція
- Тип двигуна: АС
- Управління: Пульт ДК
- Матеріал корпусу: Оцинкована сталь

	Одиниця виміру	ВУТ 250 В міні А12
Розмір повітропроводу, який приєднується	мм	125
Швидкість	-	1
Мінімальна напруга живлення	В	230
Максимальна напруга живлення	В	230
Частота мережі живлення	Гц	50/60
Номинальна потужність	Вт	126
Максимальний струм	А	0.6
Максимальна витрата повітря	м ³ /год	260
Рівень звукового тиску LpA на відстані 3 м	дБ(А)	47
Ефективність рекуперації, макс	%	78
Тип рекуператора	-	Перехресний
Матеріал рекуператора	-	Полістирол
Вага	кг	26
Фільтр витяжний	-	G4
Фільтр припливний	-	G4 (F8 PM2.5 81 %- option)
Максимальна температура повітря що переміщується	°С	40
Мінімальна температура повітря що переміщується	°С	-25
Мінімальна температура оточуючого повітря	°С	1
Максимальна температура оточуючого повітря	°С	40
Максимальна вологість повітря, що оточує	%	80
Клас захисту	-	IP22

Клас захисту приводу

-

IP44

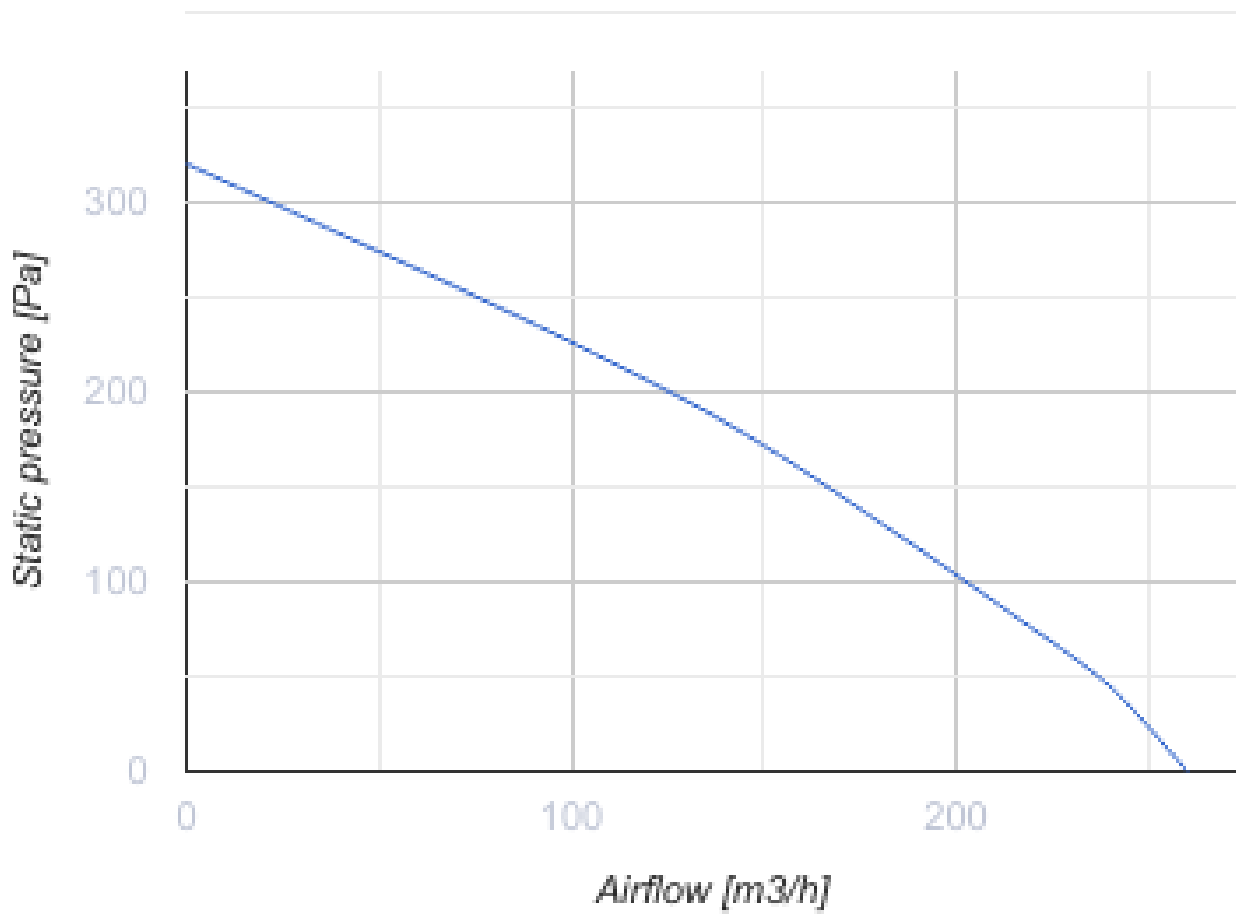





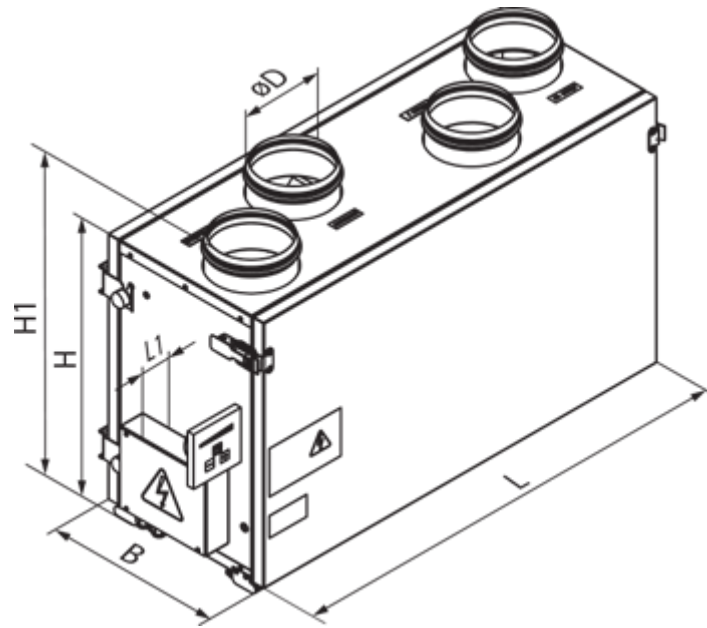

Розміри

ØD	B	H	H1	L	L1
125	300	443	490	713	43



Акcesуари

Для круглих каналів

Найменування	Фото	Опис
CP 125/600		Шумоглушник для поглинання шуму, що виникає під час роботи вентиляційного обладнання та поширюється повітропроводами вентиляційних систем
CP 125/900		Шумоглушник для поглинання шуму, що виникає під час роботи вентиляційного обладнання та поширюється повітропроводами вентиляційних систем
CP 125/1200		Шумоглушник для поглинання шуму, що виникає під час роботи вентиляційного обладнання та поширюється повітропроводами вентиляційних систем
CPФ 125/600		Шумоглушник для поглинання шуму, що виникає під час роботи вентиляційного обладнання та поширюється повітропроводами вентиляційних систем
CPФ 125/900		Шумоглушник для поглинання шуму, що виникає під час роботи вентиляційного обладнання та поширюється повітропроводами вентиляційних систем
CPФ 125/2000		Шумоглушник для поглинання шуму, що виникає під час роботи вентиляційного обладнання та поширюється повітропроводами вентиляційних систем



Для круглих каналів

Найменування	Фото	Опис
КОМ 125		Зворотний клапан із підпружиненими пластинами для перекриття повітряного потоку в круглих повітропроводах та запобігання рухові повітря у зворотному напрямку при вимкненій системі вентиляції

[КР 125](#)

Повітряна заслінка для регулювання витрати повітря у вентиляційних каналах круглого перерізу

Інші аксесуари

Найменування	Фото	Опис
СФ 240x184x40 G4		Панельний фільтр G4
СФ 240x184x40 F8		Панельний фільтр F8

Екодизайн

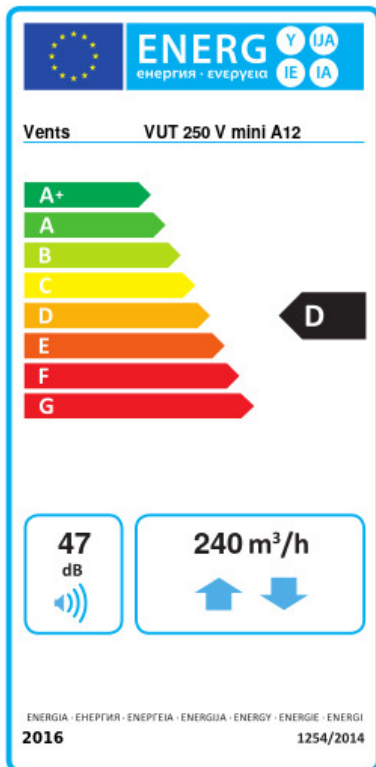

Торгова марка	Вентс					
Модель	ВУТ 250 В міні А12					
Питоме споживання енергії (кВт.год/(м²/рік))	Холодний		Помірний		Теплий	
	-53	A+	-22.7	D	-2.6	F
Тип установки	Bidirectional					
Тип приводу	Змінна швидкість					
Тип теплообміннику	Рекуперативний					
Термоефективність рекуперації тепла (%)	57					
Максимальна витрата повітря (м³/год)	240					
Споживана потужність (Вт)	170					
Еталонна об'ємна витрата (м³/с)	0.056					
Статичний тиск у вихідній точці (Па)	50					
Питома споживана потужність у вихідній точці (Вт/(м³/год))	0.63					
Спосіб керування приводом	Централізоване регулювання споживання					
Максимальні внутрішні перетоки (%)	2.7					
Максимальні зовнішні витоки (%)	2.7					
Декларований тип вентиляційної одиниці	RVU BVU					
Sound power level (дБ(A))	47					
Річне споживання електрики (кВт.год/рік)	Холодний		Помірний		Теплий	
	1152		615		570	
Річне збереження тепла (кВт.год/рік)	Холодний		Помірний		Теплий	
	7309		3736		1689	