

ВУТ 3000 ПБЕ ЕС A21 DTV



Компактні підвісні припливно-витяжні установки у звуко- і теплоізолюваному корпусі з електронагрівачем

- Споживана потужність електричного догріву: 21000
- Максимальна витрата повітря: 4300
- Рівень звукового тиску LpA на відстані 3 м: 46
- Тип рекуператора: Перехресний
- Фільтр витяжний: G4
- Фільтр припливний: G4
- Шумоізоляція
- Тип двигуна: ЕС
- Байпас: Автоматичний
- Догрів: Електричний
- BMS протокол: ModBus
- Управління: Смартфон
- Матеріал корпусу: Оцинкована сталь
- Датчик вологості: Опціональний
- Датчик CO2: Опціональний
- Датчик VOC: Опціональний
- Датчик PM2.5: Опціональний

	Одиниця виміру	ВУТ 3000 ПБЕ ЕС A21 DTV
Розмір повітропроводу, який приєднується	мм	400
Швидкість	-	1
Фазність	-	3
Мінімальна напруга живлення	В	400
Максимальна напруга живлення	В	400
Частота мережі живлення	Гц	50/60
Номінальна потужність	Вт	2226
Споживана потужність електричного догріву	Вт	21000
Максимальний струм	А	33.5
Максимальна витрата повітря	м ³ /год	4300
Рівень звукового тиску LpA на відстані 3 м	дБ(А)	46
Ефективність рекуперації, макс	%	72
Тип рекуператора	-	Перехресний
Матеріал рекуператора	-	Алюміній
Вага	кг	281
Фільтр витяжний	-	G4
Фільтр припливний	-	G4
Максимальна температура повітря що переміщується	°С	40
Мінімальна температура повітря що переміщується	°С	-25
Мінімальна температура оточуючого повітря	°С	1

Максимальна температура оточуючого повітря	°C	40
Максимальна вологість повітря, що оточує	%	60
Клас захисту	-	IP22
Клас захисту приводу	-	IP44

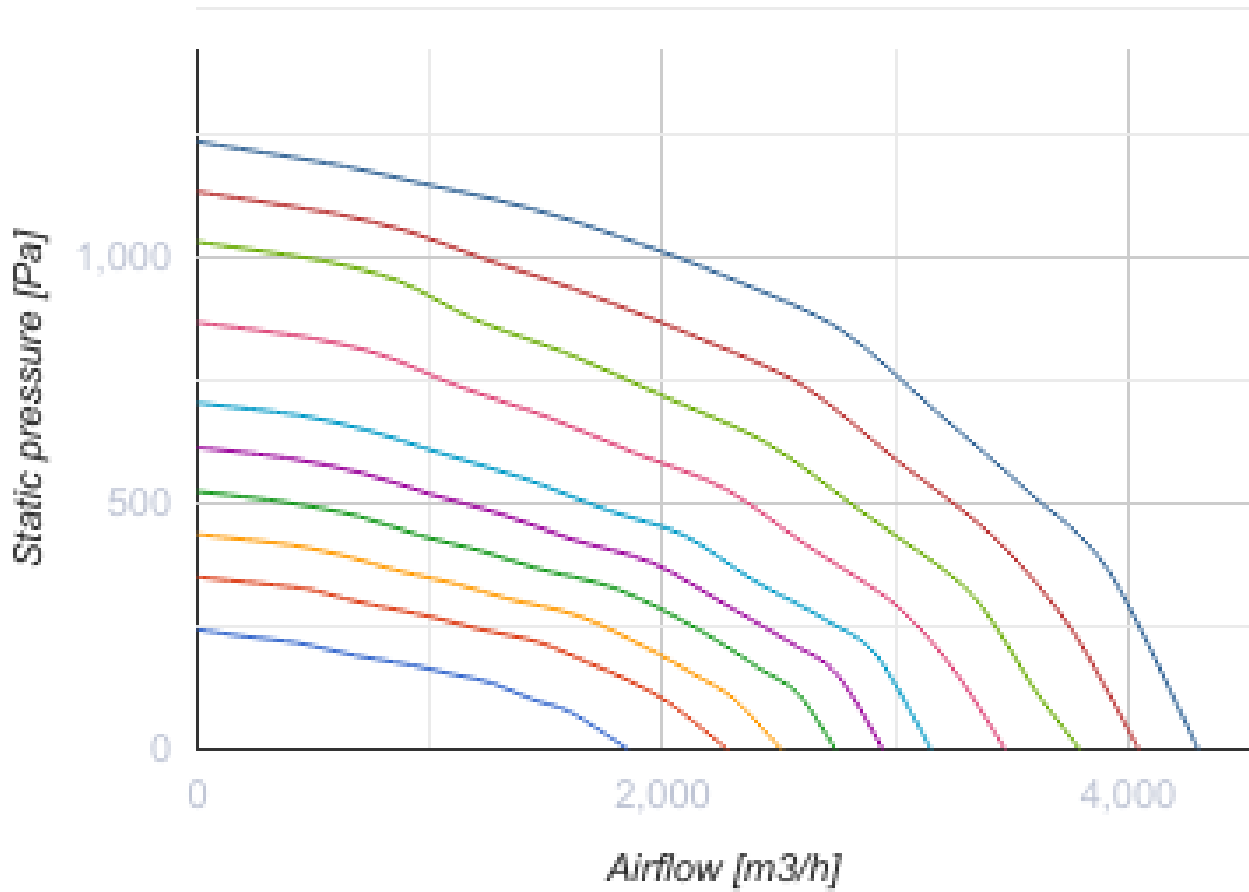

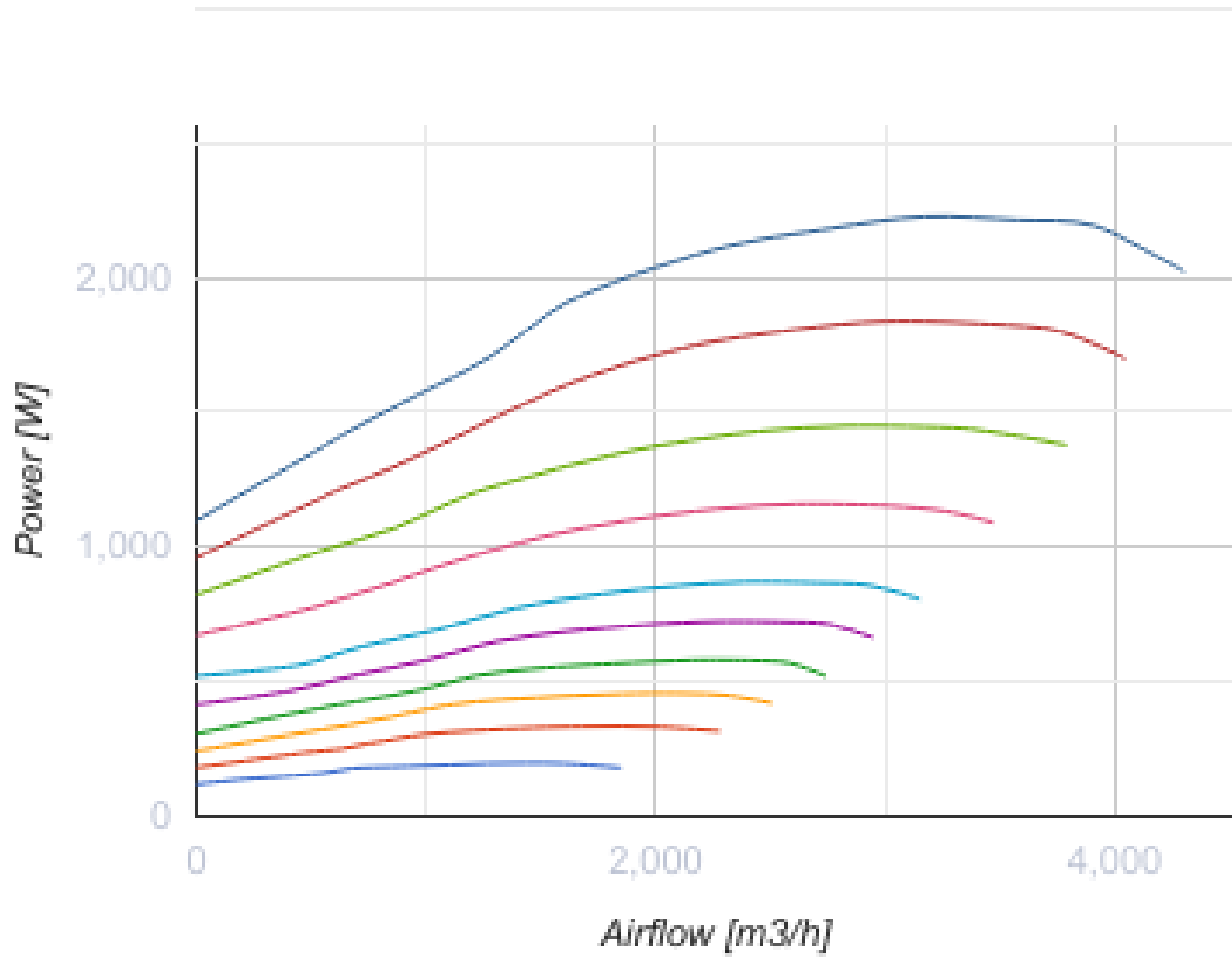

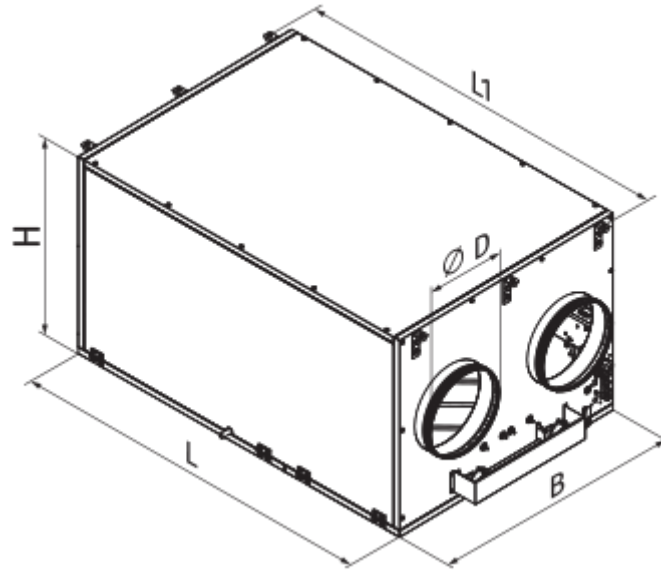

Розміри

ØD	B	H	L	L1
400	1265	881	1835	1888



Аксессуары

Панели керування



Найменування	Фото	Опис
A22		Панелі керування A22/A22 WiFi застосовуються для керування промисловими та побутовими припливно-витяжними установками із системою автоматки A21.
A22 WiFi		Панелі керування A22/A22 WiFi застосовуються для керування промисловими та побутовими припливно-витяжними установками із системою автоматки A21.
A25		Панель керування із сенсорним екраном

Датчики

Найменування	Фото	Опис
HV2		Внутрішній датчик вологості
CO2-1		Датчики вуглекислого газу
CO2-2		Датчики вуглекислого газу
HR-S		Електромеханічні гігростати

DPWC11200		Датчик вологості
---------------------------	---	------------------



Датчики якості повітря

Найменування	Фото	Опис
DPWQ30600		Датчик VOC
DPWQ40200		Датчик CO2

Сифон для відведення конденсату (Дренажний сифон)

Найменування	Фото	Опис
СГ-32		Сифон гідравлічний для відведення конденсату від рекуператорів та охолоджувачів у системах вентиляції та кондиціонування



Для круглих каналів

Найменування	Фото	Опис
СР 400/900		Шумоглушник для поглинання шуму, що виникає під час роботи вентиляційного обладнання та поширюється повітропроводами вентиляційних систем
СР 400/1200		Шумоглушник для поглинання шуму, що виникає під час роботи вентиляційного обладнання та поширюється повітропроводами вентиляційних систем

Для круглих каналів

Найменування	Фото	Опис
КРВ 400		Повітряна заслінка для автоматичного перекриття повітряного потоку у вентиляційних каналах з круглим перерізом

Електроприводи

Найменування	Фото	Опис
Belimo LF230		Приводи серії Belimo LF призначені для керування повітряними заслінками з площею перерізу до 0,8 м ² , які виконують охоронні функції
Belimo TF230		Приводи призначені для керування повітряними заслінками з площею перерізу до 0,4 м ² , які виконують охоронні функції

Інші аксесуари

Найменування	Фото	Опис
СФ 827x741x48 G4		Панельний фільтр G4