

# ВУТР 1200 ЕГ ЕС А17



Горизонтальні ПВУ з роторним рекуператором

- Споживана потужність електричного догріву: 6000
- Максимальна витрата повітря: 1200
- Рівень звукового тиску LpA на відстані 3 м: 60
- Тип рекуператора: Роторний
- Фільтр витяжний: G4
- Фільтр припливний: G4
- Шумоізоляція
- Тип двигуна: ЕС
- Догрів: Електричний
- Управління: Пульт ДК
- Матеріал корпусу: Оцинкована сталь
- Датчик вологості: Опціональний
- Датчик CO2: Опціональний
- Датчик VOC: Опціональний
- Датчик PM2.5: Опціональний

	Одиниця виміру	ВУТР 1200 ЕГ ЕС А17
Розмір повітропроводу, який приєднується	мм	315
Швидкість	-	1
Мінімальна напруга живлення	В	400
Максимальна напруга живлення	В	400
Частота мережі живлення	Гц	50/60
Номінальна потужність	Вт	570
Споживана потужність електричного догріву	Вт	6000
Максимальний струм	А	9.5
Максимальна витрата повітря	м <sup>3</sup> /год	1200
Рівень звукового тиску LpA на відстані 3 м	дБ(А)	60
Ефективність рекуперації, макс	%	95
Тип рекуператора	-	Роторний
Матеріал рекуператора	-	Алюміній
Вага	кг	165
Фільтр витяжний	-	G4
Фільтр припливний	-	G4
Максимальна температура повітря що переміщується	°С	40
Мінімальна температура повітря що переміщується	°С	-25
Мінімальна температура оточуючого повітря	°С	1
Максимальна температура оточуючого повітря	°С	40

Максимальна вологість повітря, що оточує	%	80
Клас захисту	-	IP22
Клас захисту приводу	-	IP44

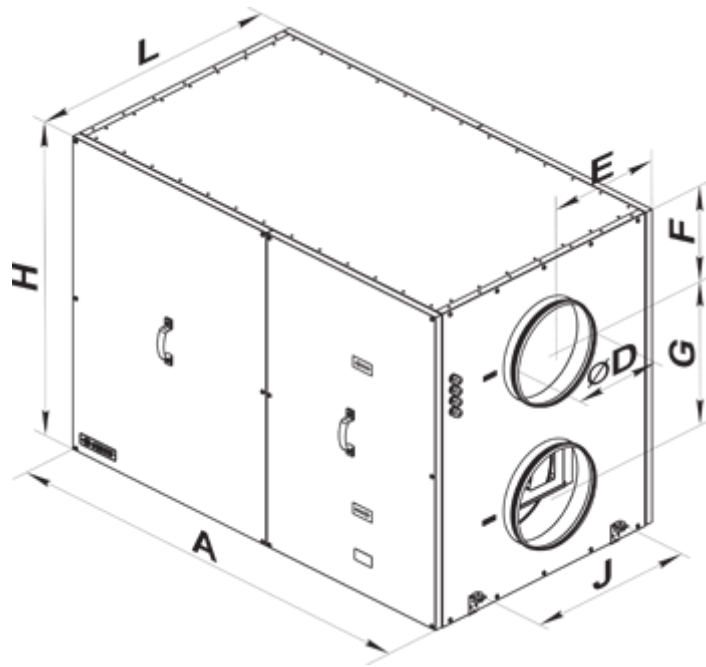

## Розміри

ØD	A	E	F	G	J	H	L
314	1335	373	220	438	460	880	745



## Акcesуари

### Датчики якості повітря



Найменування	Фото	Опис
<a href="#">DPWQ30600</a>		Датчик VOC
<a href="#">DPWQ40200</a>		Датчик CO2

### Датчики

Найменування	Фото	Опис
<a href="#">DPWC11200</a>		Датчик вологості

<a href="#">HR-S</a>		Електромеханічний гігростат
<a href="#">HV2</a>		Внутрішній датчик вологості

### Для круглих каналів

Найменування	Фото	Опис
<a href="#">КОМ 315</a>		Зворотний клапан із підпружиненими пластинами для перекриття повітряного потоку в круглих повітропроводах
<a href="#">КРВ 315</a>		Повітряні заслінки для автоматичного регулювання витрати повітря у каналах круглого перерізу

### Електроприводи

Найменування	Фото	Опис
<a href="#">Belimo CM230</a>		Приводи призначені для керування повітряними заслінками з площею перерізу до 0,4 м <sup>2</sup>

### Інші аксесуари

Найменування	Фото	Опис
СФК 700x423x27 G4		Кишеньковий фільтр G4
СФ 700x410x48 G4		Панельний фільтр G4
PCOS004850		Модуль для підключення контролерів серії pCO (за виключенням pCOB) до мереж керування вентиляційним обладнанням за протоколом Modbus RS485.