

ВУТР 1500 ЕГ ЕС А17



Горизонтальні ПВУ з роторним рекуператором

- Споживана потужність електричного догріву: 9000
- Максимальна витрата повітря: 1500
- Рівень звукового тиску LpA на відстані 3 м: 62
- Тип рекуператора: Роторний
- Фільтр витяжний: G4
- Фільтр припливний: G4
- Шумоізоляція
- Тип двигуна: ЕС
- Догрів: Електричний
- Управління: Пульт ДК
- Матеріал корпусу: Оцинкована сталь
- Датчик вологості: Опціональний
- Датчик CO2: Опціональний
- Датчик VOC: Опціональний
- Датчик PM2.5: Опціональний

	Одиниця виміру	ВУТР 1500 ЕГ ЕС А17
Розмір повітропроводу, який приєднується	мм	315
Швидкість	-	1
Мінімальна напруга живлення	В	400
Максимальна напруга живлення	В	400
Частота мережі живлення	Гц	50/60
Номінальна потужність	Вт	750
Споживана потужність електричного догріву	Вт	9000
Максимальний струм	А	14.1
Максимальна витрата повітря	м ³ /год	1500
Рівень звукового тиску LpA на відстані 3 м	дБ(А)	62
Ефективність рекуперації, макс	%	95
Тип рекуператора	-	Роторний
Матеріал рекуператора	-	Алюміній
Вага	кг	175
Фільтр витяжний	-	G4
Фільтр припливний	-	G4
Максимальна температура повітря що переміщується	°С	40
Мінімальна температура повітря що переміщується	°С	-25
Мінімальна температура оточуючого повітря	°С	1
Максимальна температура оточуючого повітря	°С	40

Максимальна вологість повітря, що оточує	%	80
Клас захисту	-	IP22
Клас захисту приводу	-	IP44

Розміри

ØD	A	E	F	G	J	H	L
314	1430	427	275	460	560	1010	855

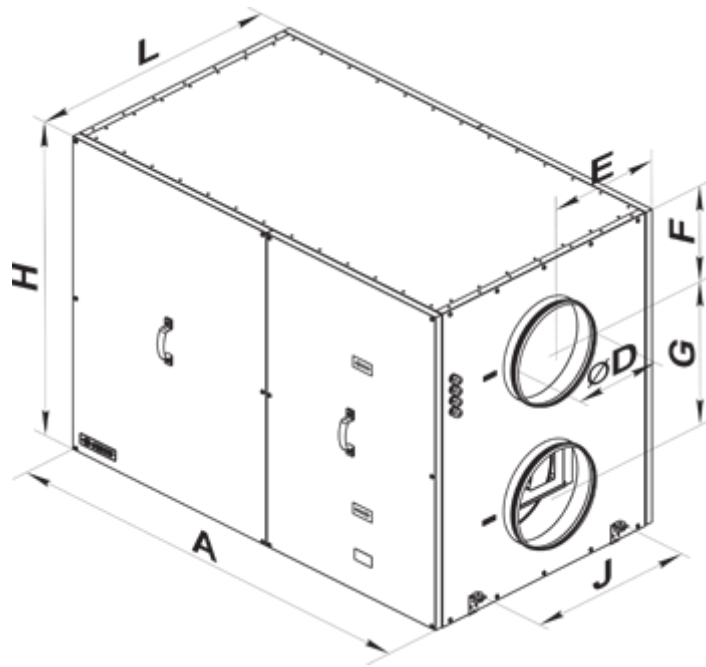



Акcesуари

Датчики якості повітря



Найменування	Фото	Опис
DPWQ30600		Датчик VOC
DPWQ40200		Датчик CO2

Датчики

Найменування	Фото	Опис
DPWC11200		Датчик вологості

HR-S		Електромеханічний гігростат
HV2		Внутрішній датчик вологості

Для круглих каналів

Найменування	Фото	Опис
КОМ 315		Зворотний клапан із підпружиненими пластинами для перекриття повітряного потоку в круглих повітропроводах
КРВ 315		Повітряні заслінки для автоматичного регулювання витрати повітря у каналах круглого перерізу

Електроприводи

Найменування	Фото	Опис
Belimo CM230		Приводи призначені для керування повітряними заслінками з площею перерізу до 0,4 м ²

Інші аксесуари

Найменування	Фото	Опис
СФК 800x477x27 G4		Кишеньковий фільтр G4
СФ 800x477x47 G4		Панельний фільтр G4
PCOS004850		Модуль для підключення контролерів серії pCO (за виключенням pCOB) до мереж керування вентиляційним обладнанням за протоколом Modbus RS485.