

ВУТР 200 В2Е ЕС А21



Припливно-витяжні установки у звуко- і теплоізолюваному корпусі

- Споживана потужність електричного догріву: 700
- Максимальна витрата повітря: 270
- Рівень звукового тиску LpA на відстані 3 м: 28
- Тип рекуператора: Роторний
- Фільтр витяжний: G4
- Фільтр припливний: G4, F7
- Шумоізоляція
- Тип двигуна: ЕС
- Догрів: Електричний
- BMS протокол: ModBus
- Управління: Смартфон
- Матеріал корпусу:

Поліпропілен/Термопластичний еластомер

- Датчик вологості: Опціональний
- Датчик CO2: Опціональний
- Датчик VOC: Опціональний
- Датчик PM2.5: Опціональний

	Одиниця виміру	ВУТР 200 В2Е ЕС А21
Розмір повітропроводу, який приєднується	мм	125
Швидкість	-	1
Мінімальна напруга живлення	В	230
Максимальна напруга живлення	В	230
Частота мережі живлення	Гц	50/60
Номінальна потужність	Вт	118
Споживана потужність електричного догріву	Вт	700
Максимальний струм	А	4
Максимальна витрата повітря	м ³ /год	270
Рівень звукового тиску LpA на відстані 3 м	дБ(А)	28
Ефективність рекуперації, макс	%	92
Тип рекуператора	-	Роторний
Матеріал рекуператора	-	Алюміній
Вага	кг	48
Фільтр витяжний	-	G4
Фільтр припливний	-	G4, F7
Максимальна температура повітря що переміщується	°С	40
Мінімальна температура повітря що переміщується	°С	-25
Мінімальна температура оточуючого повітря	°С	1
Максимальна температура оточуючого повітря	°С	40

Максимальна вологість повітря, що оточує	%	80
Клас захисту	-	IP22
Клас захисту приводу	-	IP44

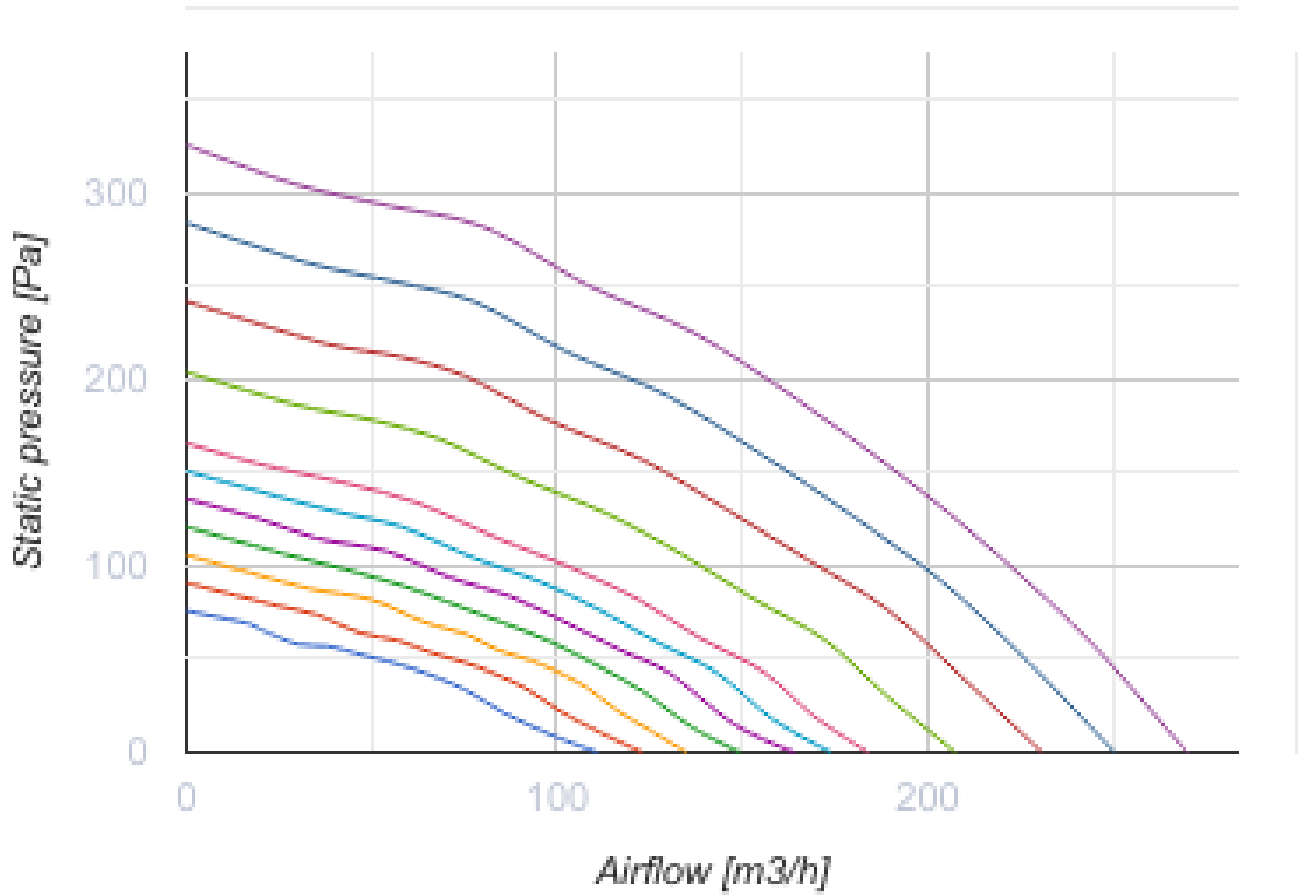

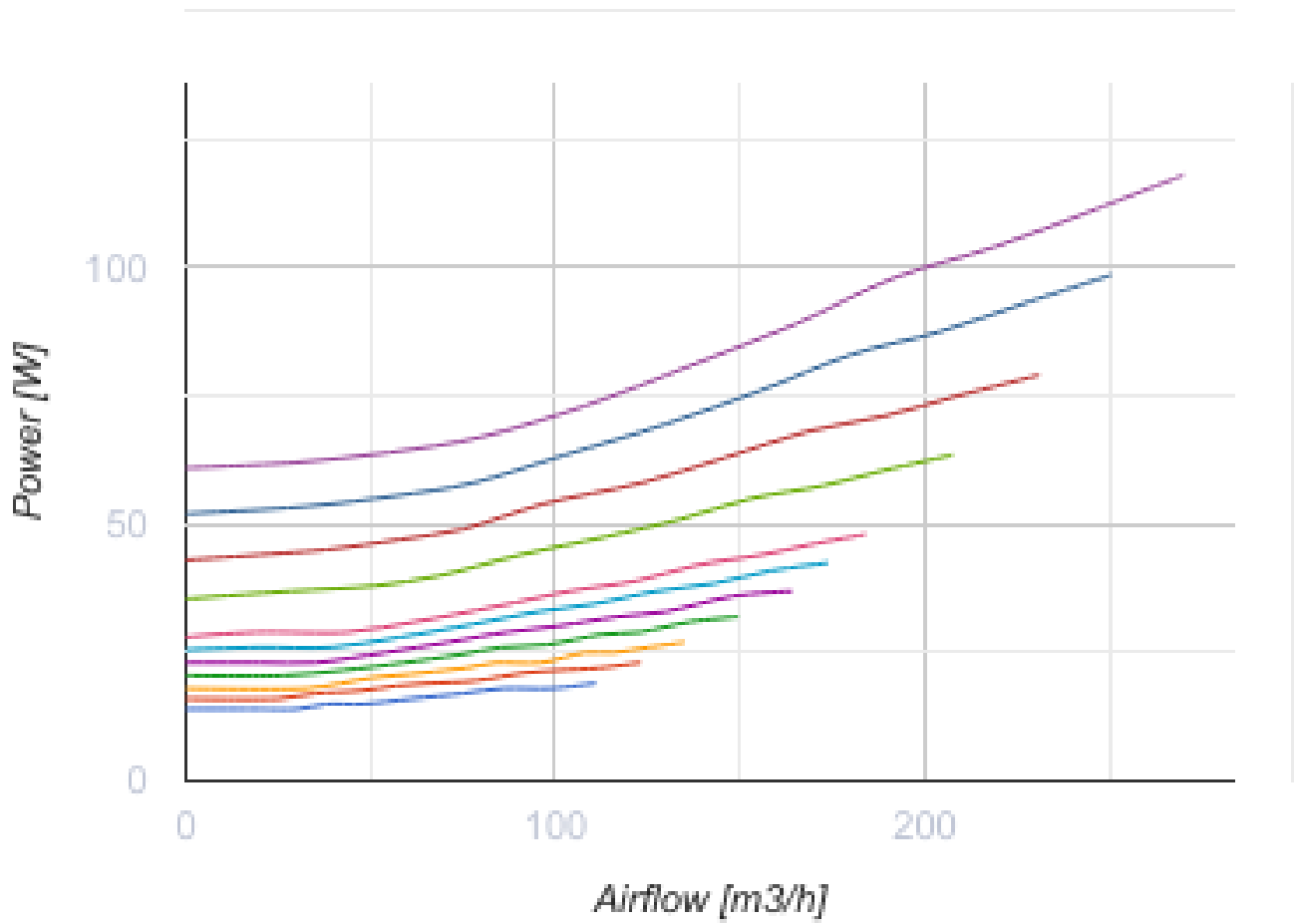

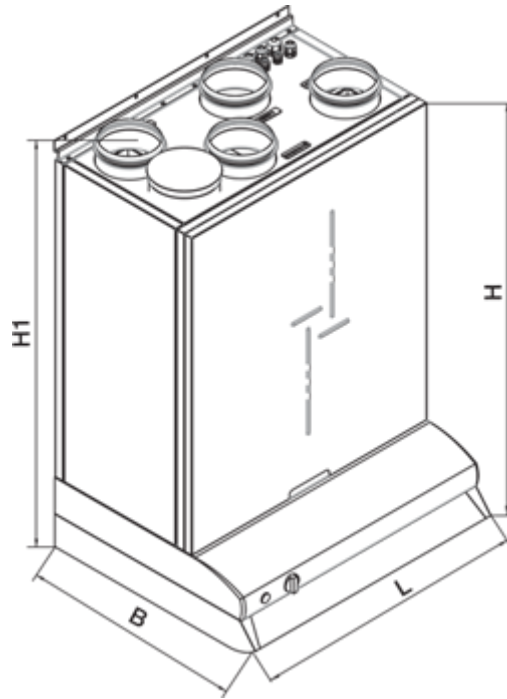

Розміри

ØD	B	H	H1	L
122	508	630	754	598





Аксессуары

Панели керування

Найменування	Фото	Опис
A25		Панель керування із сенсорним екраном
A22		Панелі керування A22/A22 WiFi застосовуються для керування промисловими та побутовими припливно-витяжними установками із системою автоматики A21.
A22 WiFi		Панелі керування A22/A22 WiFi застосовуються для керування промисловими та побутовими припливно-витяжними установками із системою автоматики A21.

Датчики якості повітря



Найменування	Фото	Опис
DPWQ30600		Датчик VOC
DPWQ40200		Датчик CO2

Датчики



Найменування	Фото	Опис
--------------	------	------

DPWC11200		Датчик вологості
HR-S		Електромеханічні гігростати
HV2		Внутрішній датчик вологості

Для круглих каналів

Найменування	Фото	Опис
CP 125/600		Шумоглушник для поглинання шуму, що виникає під час роботи вентиляційного обладнання та поширюється повітропроводами вентиляційних систем
CP 125/900		Шумоглушник для поглинання шуму, що виникає під час роботи вентиляційного обладнання та поширюється повітропроводами вентиляційних систем
CP 125/1200		Шумоглушник для поглинання шуму, що виникає під час роботи вентиляційного обладнання та поширюється повітропроводами вентиляційних систем
CPФ 125/600		Шумоглушник для поглинання шуму, що виникає під час роботи вентиляційного обладнання та поширюється повітропроводами вентиляційних систем
CPФ 125/900		Шумоглушник для поглинання шуму, що виникає під час роботи вентиляційного обладнання та поширюється повітропроводами вентиляційних систем
CPФ 125/2000		Шумоглушник для поглинання шуму, що виникає під час роботи вентиляційного обладнання та поширюється повітропроводами вентиляційних систем

Для круглих каналів

Найменування	Фото	Опис
КОМ 125		Зворотний клапан із підпружиненими пластинами для перекриття повітряного потоку в круглих повітропроводах та запобігання рухові повітря у зворотному напрямку при вимкненій системі вентиляції
КРВ 125		Повітряна заслінка для автоматичного перекриття повітряного потоку у вентиляційних каналах з круглим перерізом



Електроприводи

Найменування	Фото	Опис
Belimo LF230		Приводи серії Belimo LF призначені для керування повітряними заслінками з площею перерізу до 0,8 м ² , які виконують охоронні функції

[Belimo TF230](#)

Приводи призначені для керування повітряними заслінками з площею перерізу до 0,4 м², які виконують охоронні функції

Інші аксесуари

Найменування	Фото	Опис
СФ 284x103x60 G4		Панельний фільтр G4
СФ 284x103x60 F7		Панельний фільтр F7

Фланці

Найменування	Фото	Опис
КН-1		Кухонний витяжний зонт призначений для очищення повітря від продуктів згорання, випарів, запахів, які утворюються під час теплової обробки продуктів на кухні