

# ВУТР 2000 ЕГ ЕС А17

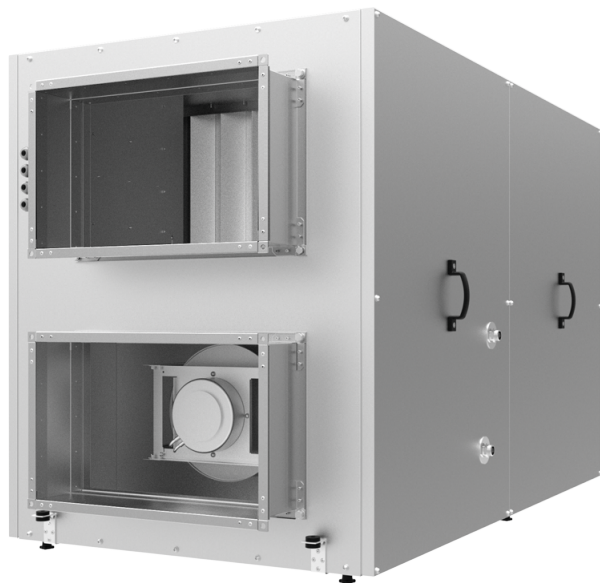

Горизонтальні ПВУ з роторним рекуператором

- Споживана потужність електричного догріву: 12000
- Максимальна витрата повітря: 2250
- Рівень звукового тиску LpA на відстані 3 м: 64
- Тип рекуператора: Роторний
- Фільтр витяжний: G4
- Фільтр припливний: G4
- Шумоізоляція
- Тип двигуна: ЕС
- Догрів: Електричний
- Управління: Пульт ДК
- Матеріал корпусу: Оцинкована сталь
- Датчик вологості: Опціональний
- Датчик CO2: Опціональний
- Датчик VOC: Опціональний
- Датчик PM2.5: Опціональний

	Одиниця виміру	ВУТР 2000 ЕГ ЕС А17
Розмір повітропроводу, який приєднується	мм	500x300
Швидкість	-	1
Мінімальна напруга живлення	В	400
Максимальна напруга живлення	В	400
Частота мережі живлення	Гц	50/60
Номінальна потужність	Вт	1070
Споживана потужність електричного догріву	Вт	12000
Максимальний струм	А	22.4
Максимальна витрата повітря	м <sup>3</sup> /год	2250
Рівень звукового тиску LpA на відстані 3 м	дБ(А)	64
Ефективність рекуперації, макс	%	93
Тип рекуператора	-	Роторний
Матеріал рекуператора	-	Алюміній
Вага	кг	198
Фільтр витяжний	-	G4
Фільтр припливний	-	G4
Максимальна температура повітря що переміщується	°С	40
Мінімальна температура повітря що переміщується	°С	-25
Мінімальна температура оточуючого повітря	°С	1
Максимальна температура оточуючого повітря	°С	40

Максимальна вологість повітря, що оточує	%	80
Клас захисту	-	IP22
Клас захисту приводу	-	IP44

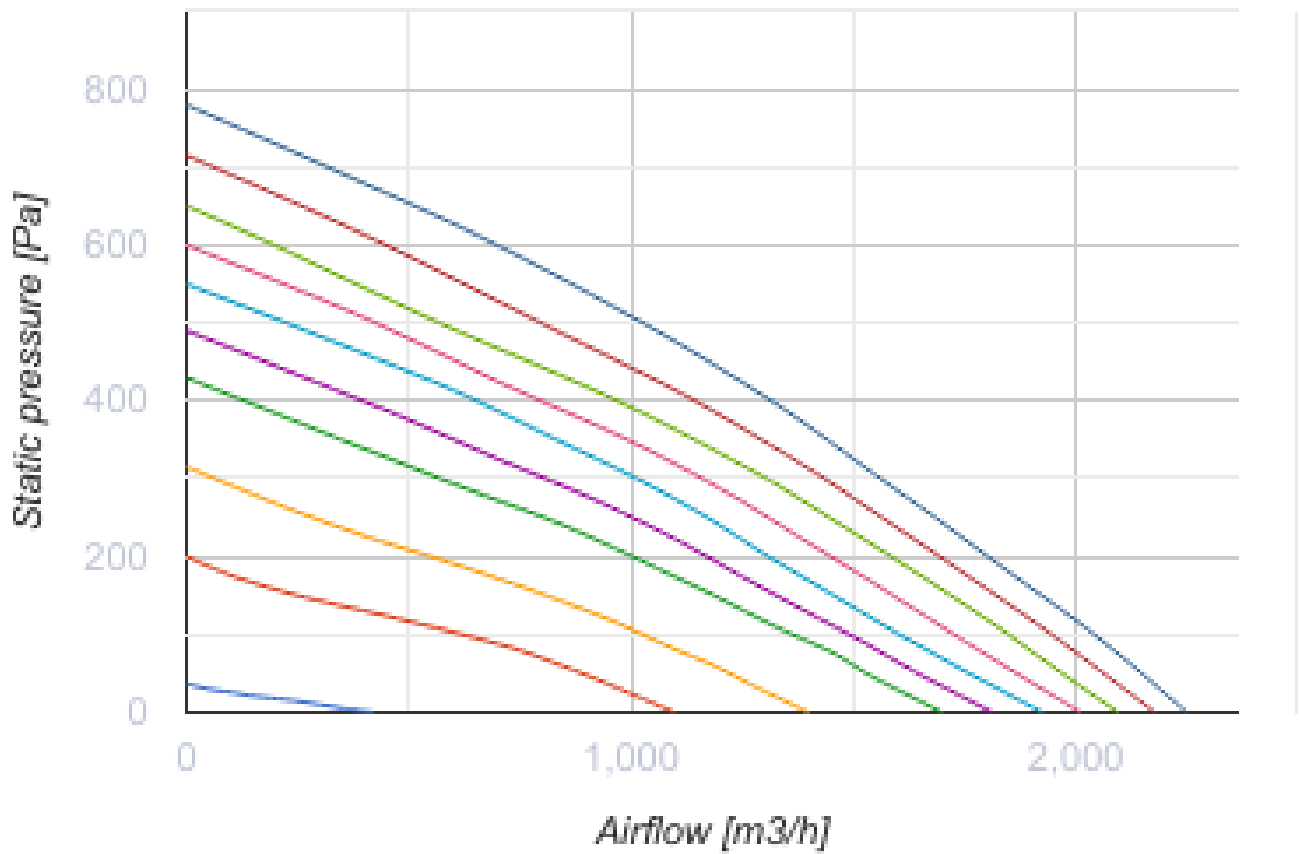

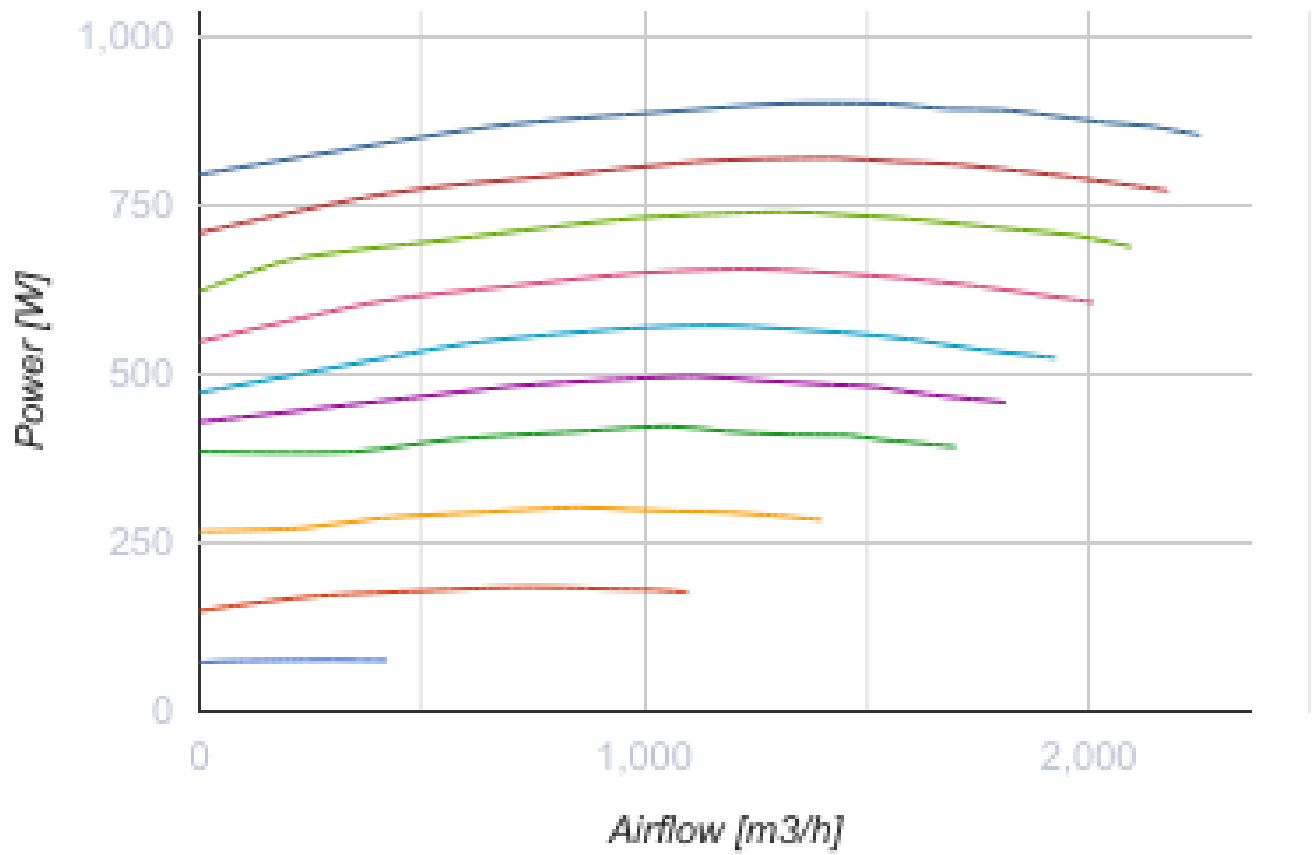

### Розміри

A	F	G	J	H	L
1485	275	480	630	1010	875

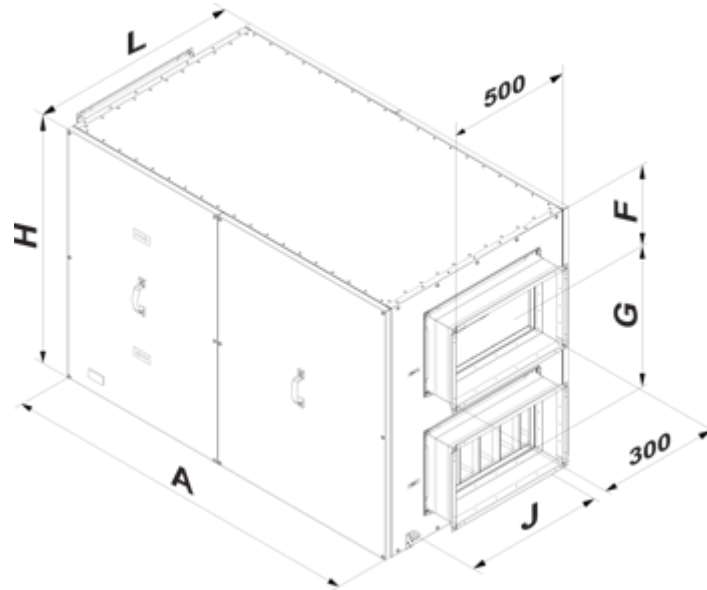



## Аксессуары

### Датчики качества воздуха

Наименование	Фото	Описание
<a href="#">DPWQ30600</a>		Датчик VOC
<a href="#">DPWQ40200</a>		Датчик CO2

### Датчики

Наименование	Фото	Описание
<a href="#">DPWC11200</a>		Датчик влажности
<a href="#">HR-S</a>		Электромеханический гигростат
<a href="#">HV2</a>		Внутренний датчик влажности

### Для прямоугольных каналов

Наименование	Фото	Описание
<a href="#">KOM1_500x300</a>		Зворотний гравітаційний клапан для перекриття повітряного потоку в прямокутних повітропроводах

<a href="#">КР 500x300</a>		Повітряні заслінки для регулювання витрати повітря у каналах прямокутного перерізу
----------------------------	---	--

### Електроприводи

Найменування	Фото	Опис
<a href="#">Belimo CM230</a>		Приводи призначені для керування повітряними заслінками з площею перерізу до 0,4 м <sup>2</sup>

### Інші аксесуари

Найменування	Фото	Опис
СФК 800x477x27 G4		Кишеньковий фільтр G4
СФ 800x477x47 G4		Панельний фільтр G4
PCOS004850		Модуль для підключення контролерів серії рСО (за виключенням рCOB) до мереж керування вентиляційним обладнанням за протоколом Modbus RS485.