

ВУТР 250 П2Е ЕС Л А21



Припливно-витяжні установки у тепло- та звукоізоляційному корпусі

- Споживана потужність електричного догріву: 700
- Максимальна витрата повітря: 300
- Рівень звукового тиску LpA на відстані 3 м: 23
- Тип рекуператора: Роторний
- Фільтр витяжний: G4
- Фільтр припливний: G4, F7 (H13 option)
- Шумоізоляція
- Тип двигуна: ЕС
- Догрів: Електричний
- BMS протокол: ModBus
- Управління: Смартфон
- Матеріал корпусу: Оцинкована сталь
- Датчик вологості: Опціональний
- Датчик CO2: Опціональний
- Датчик VOC: Опціональний
- Датчик PM2.5: Опціональний

	Одиниця виміру	ВУТР 250 П2Е ЕС Л А21
Розмір повітропроводу, який приєднується	мм	160
Швидкість	-	1
Мінімальна напруга живлення	В	230
Максимальна напруга живлення	В	230
Частота мережі живлення	Гц	50/60
Номінальна потужність	Вт	128
Споживана потужність електричного догріву	Вт	700
Максимальний струм	А	4
Максимальна витрата повітря	м ³ /год	300
Рівень звукового тиску LpA на відстані 3 м	дБ(А)	23
Ефективність рекуперації, макс	%	87
Тип рекуператора	-	Роторний
Матеріал рекуператора	-	Алюміній
Вага	кг	54
Фільтр витяжний	-	G4
Фільтр припливний	-	G4, F7 (H13 option)
Максимальна температура повітря що переміщується	°С	40
Мінімальна температура повітря що переміщується	°С	-25
Мінімальна температура оточуючого повітря	°С	1
Максимальна температура оточуючого повітря	°С	40

Максимальна вологість повітря, що оточує	%	80
Клас захисту	-	IP22
Клас захисту приводу	-	IP44

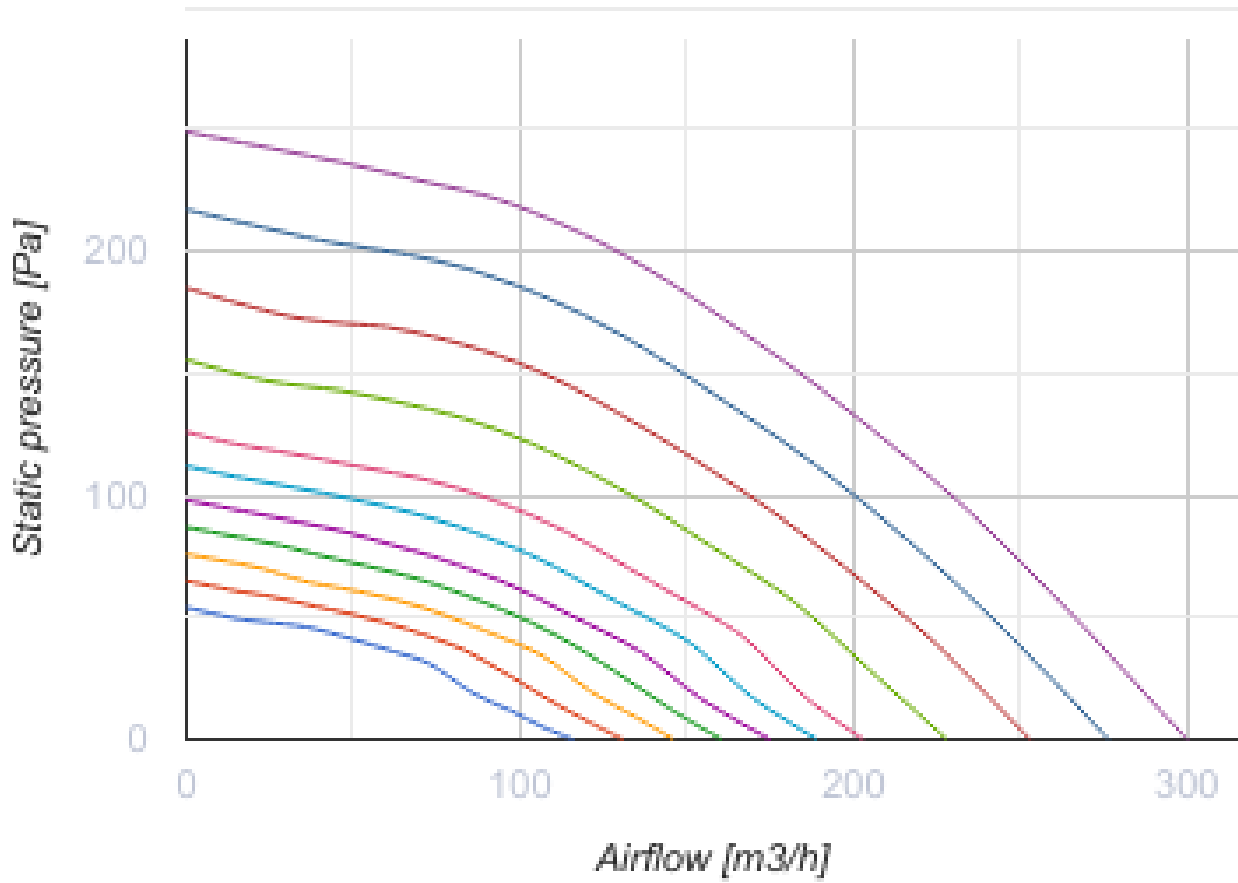

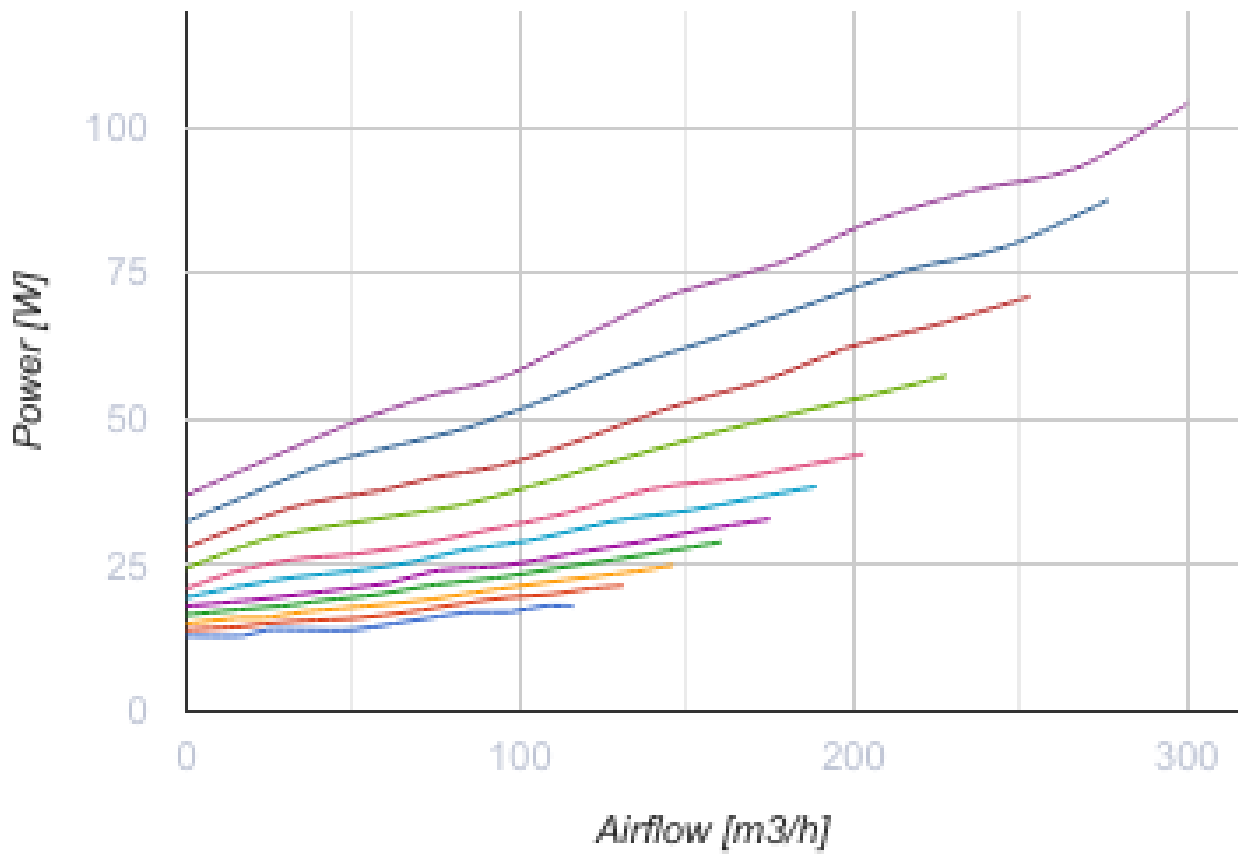

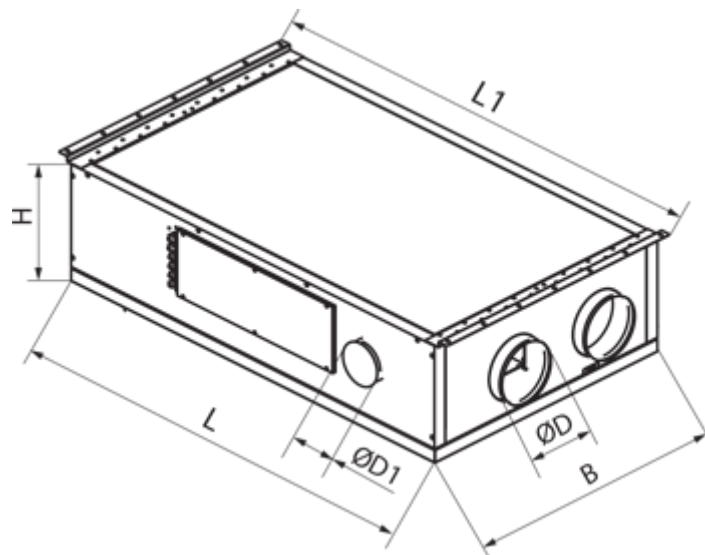

Розміри

ØD	ØD1	B	H	L	L1
160	125	666	245	1002	1097





Акcesуари



Панелі керування

Найменування	Фото	Опис
A25		Панель керування із сенсорним екраном
A22		Панелі керування A22/A22 WiFi застосовуються для керування промисловими та побутовими припливно-витяжними установками із системою автоматики A21.
A22 WiFi		Панелі керування A22/A22 WiFi застосовуються для керування промисловими та побутовими припливно-витяжними установками із системою автоматики A21.



Датчики якості повітря

Найменування	Фото	Опис
DPWQ30600		Датчик VOC
DPWQ40200		Датчик CO2



Датчики

Найменування	Фото	Опис
DPWC11200		Датчик вологості
HR-S		Електромеханічні гігростати
HV2		Внутрішній датчик вологості



Для круглих каналів

Найменування	Фото	Опис
КОМ 160		Зворотний клапан із підпружиненими пластинами для перекриття повітряного потоку в круглих повітропроводах та запобігання рухові повітря у зворотному напрямку при вимкненій системі вентиляції
КРВ 160		Повітряна заслінка для автоматичного перекриття повітряного потоку у вентиляційних каналах з круглим перерізом

Електроприводи

Найменування	Фото	Опис
Belimo LF230		Приводи серії Belimo LF призначені для керування повітряними заслінками з площею перерізу до 0,8 м ² , які виконують охоронні функції
Belimo TF230		Приводи призначені для керування повітряними заслінками з площею перерізу до 0,4 м ² , які виконують охоронні функції

Інші аксесуари

Найменування	Фото	Опис
СФ 280x180x48 G4		Панельний фільтр G4
СФ 280x180x48 F7		Панельний фільтр F7

Фланці

Найменування	Фото	Опис
КН-1		Кухонний витяжний зонт призначений для очищення повітря від продуктів згорання, випарів, запахів, які утворюються під час теплової обробки продуктів на кухні