

ВУТР 400 ЕГ ЕС А17



Горизонтальні ПВУ з роторним рекуператором

- Споживана потужність електричного догріву: 2000
- Максимальна витрата повітря: 400
- Рівень звукового тиску LpA на відстані 3 м: 45
- Тип рекуператора: Роторний
- Фільтр витяжний: G4
- Фільтр припливний: G4
- Шумоізоляція
- Тип двигуна: ЕС
- Догрів: Електричний
- Управління: Пульт ДК
- Матеріал корпусу: Оцинкована сталь
- Датчик вологості: Опціональний
- Датчик CO2: Опціональний
- Датчик VOC: Опціональний
- Датчик PM2.5: Опціональний

	Одиниця виміру	ВУТР 400 ЕГ ЕС А17
Розмір повітропроводу, який приєднується	мм	160
Швидкість	-	1
Мінімальна напруга живлення	В	230
Максимальна напруга живлення	В	230
Частота мережі живлення	Гц	50/60
Номінальна потужність	Вт	290
Споживана потужність електричного догріву	Вт	2000
Максимальний струм	А	9.9
Максимальна витрата повітря	м ³ /год	400
Рівень звукового тиску LpA на відстані 3 м	дБ(А)	45
Ефективність рекуперації, макс	%	95
Тип рекуператора	-	Роторний
Матеріал рекуператора	-	Алюміній
Вага	кг	112
Фільтр витяжний	-	G4
Фільтр припливний	-	G4
Максимальна температура повітря що переміщується	°С	40
Мінімальна температура повітря що переміщується	°С	-25
Мінімальна температура оточуючого повітря	°С	1
Максимальна температура оточуючого повітря	°С	40
Максимальна вологість повітря, що оточує	%	80

Клас захисту	-	IP22
Клас захисту приводу	-	IP44

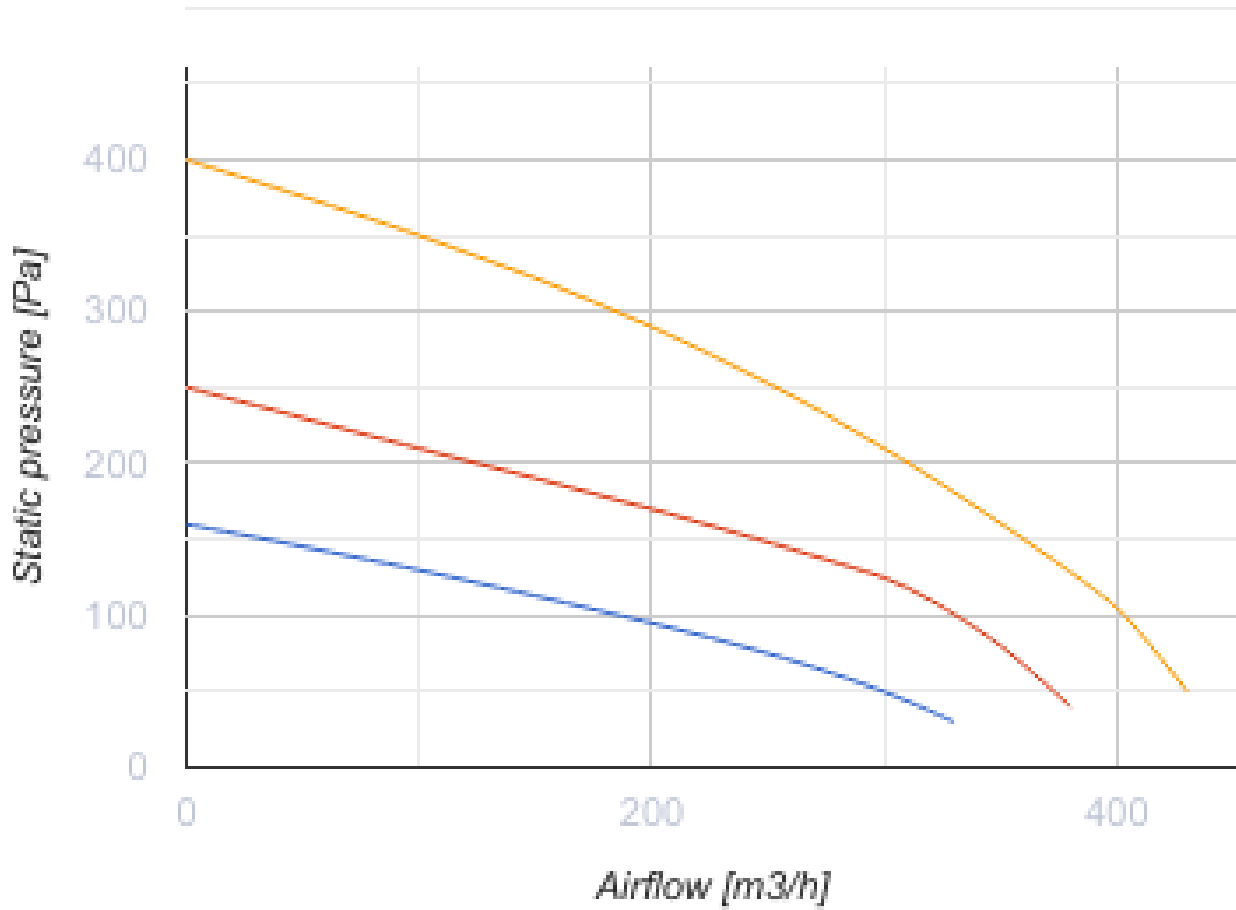

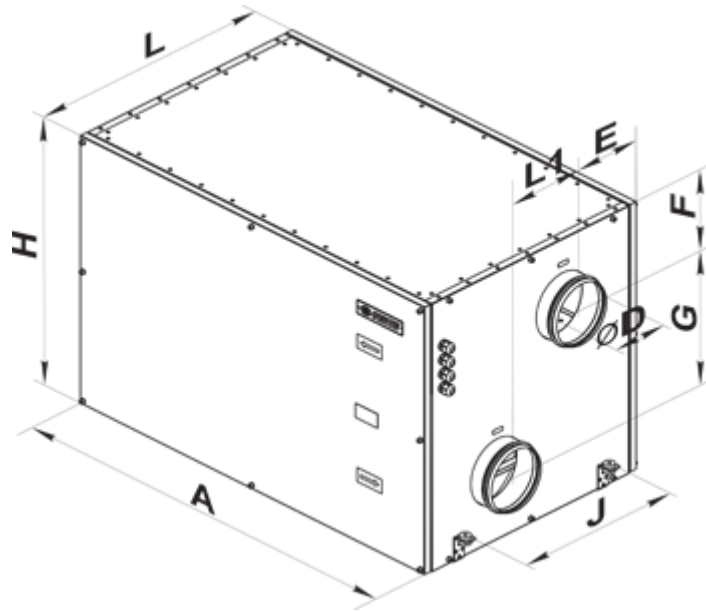

Розміри

ØD	A	E	F	G	J	H	L	L1
159	1050	225	167	333	440	670	648	200





Аксессуары

Датчики якості повітря

Найменування	Фото	Опис
DPWQ30600		Датчик VOC
DPWQ40200		Датчик CO2

Датчики

Найменування	Фото	Опис
DPWC11200		Датчик вологості
HR-S		Електромеханічний гігростат
HV2		Внутрішній датчик вологості

Для круглих каналів

Найменування	Фото	Опис
КОМ 160		Зворотний клапан із підпружиненими пластинами для перекриття повітряного потоку в круглих повітропроводах

КРВ 160		Повітряні заслінки для автоматичного регулювання витрати повітря у каналах круглого перерізу
-------------------------	---	--

Електроприводи

Найменування	Фото	Опис
Belimo CM230		Приводи призначені для керування повітряними заслінками з площею перерізу до 0,4 м ²

Інші аксесуари

Найменування	Фото	Опис
СФК 393x235x27 G4		Кишеньковий фільтр G4
СФ 600x324x48 G4		Панельний фільтр G4
PCOS004850		Модуль для підключення контролерів серії рСО (за виключенням рCOB) до мереж керування вентиляційним обладнанням за протоколом Modbus RS485.