

ВУТР 400 ТН ЕГ ЕС А17



Припливно-витяжні установки у звуко- і теплоізолюваному корпусі з роторним регенератором та вбудованим тепловим насосом

- Споживана потужність електричного переднагріву: 1400
- Максимальна витрата повітря: 520
- Рівень звукового тиску LpA на відстані 3 м: 45
- Тип рекуператора: Роторний
- Фільтр витяжний: G4
- Фільтр припливний: G4 (F7 опция), G4 (F7 option)
- Шумоізоляція
- Тип двигуна: ЕС
- Переднагрів: Вбудований
- Управління: Пульт ДК
- Матеріал корпусу: Оцинкована сталь
- Датчик вологості: Опціональний
- Датчик CO2: Опціональний
- Датчик VOC: Опціональний
- Датчик PM2.5: Опціональний

	Одиниця виміру	ВУТР 400 ТН ЕГ ЕС А17
Розмір повітропроводу, який приєднується	мм	250
Швидкість	-	1
Кількість фаз	-	1
Мінімальна напруга живлення	В	230
Максимальна напруга живлення	В	230
Частота мережі живлення	Гц	50
Номінальна потужність	Вт	310
Споживана потужність електричного переднагріву	Вт	1400
Максимальний струм	А	10.9
Максимальна витрата повітря	м ³ /год	520
Рівень звукового тиску LpA на відстані 3 м	дБ(А)	45
Ефективність рекуперації, макс	%	85
Тип рекуператора	-	Роторний
Матеріал рекуператора	-	Алюміній
Вага	кг	150
Фільтр витяжний	-	G4
Фільтр припливний	-	G4 (F7 опция), G4 (F7 option)
Максимальна температура повітря що переміщується	°С	40
Мінімальна температура повітря що переміщується	°С	-25
Мінімальна температура оточуючого повітря	°С	1

Максимальна температура оточуючого повітря	°C	40
Максимальна вологість повітря, що оточує	%	80
Клас захисту	-	IP22
Клас захисту приводу	-	IP44

Розміри

ØD	B	H	L	L1
159	648	710	1250	1421

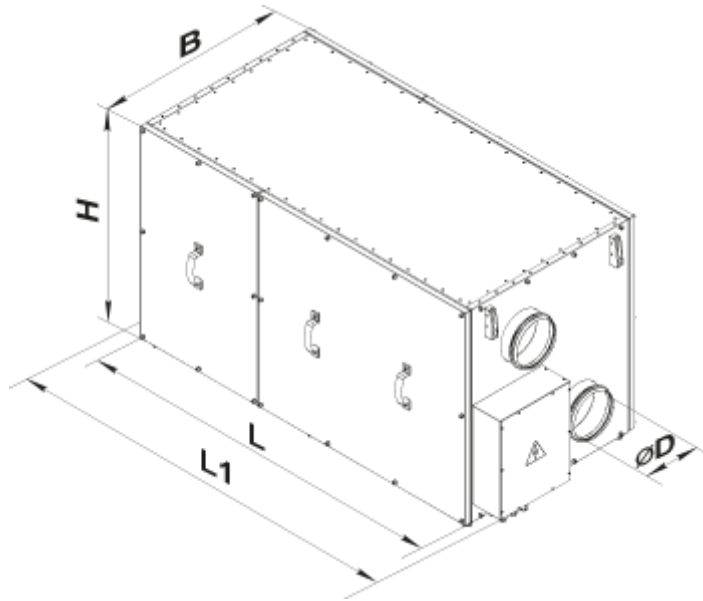

Аксессуары

Датчики



Найменування	Фото	Опис
HV2		Внутрішній датчик вологості
DPWC11200		Датчик вологості

Датчики якості повітря



Найменування	Фото	Опис
DPWQ30600		Датчик VOC

DPWQ40200		Датчик CO2
---------------------------	---	------------



Для круглих каналів

Найменування	Фото	Опис
КОМ_160		Зворотний клапан із підпружиненими пластинами для перекриття повітряного потоку в круглих повітропроводах та запобігання рухові повітря у зворотному напрямку при вимкненій системі вентиляції
КРВ_160		Повітряна заслінка для автоматичного перекриття повітряного потоку у вентиляційних каналах з круглим перерізом

Електроприводи

Найменування	Фото	Опис
Belimo LF230		Приводи серії Belimo LF призначені для керування повітряними заслінками з площею перерізу до 0,8 м ² , які виконують охоронні функції
Belimo TF230		Приводи призначені для керування повітряними заслінками з площею перерізу до 0,4 м ² , які виконують охоронні функції

Інші аксесуари

Найменування	Фото	Опис
СФ 600x332x48 G4		Панельний фільтр G4
СФК 600x330x27 G4		Кишеньковий фільтр G4
СФК 600x330x27 F7		Кишеньковий фільтр F7